

KÜCHE
KITCHEN
CUI SINE
COCINA
CUCINA
KEU KEN
Кухня 厨房



AXOR[®]
hansgrohe

Sadržaj

Kuhinjske miješalice

Hansgrohe® PuraVida®	04
Hansgrohe® Metris®	10
Hansgrohe® Talis®	16
Hansgrohe® Focus®	20
Axor® Starck	28
Axor® Citterio	34
Axor® Citterio M	38
Axor® Uno²	40

Pregled proizvoda

.....	46
-------	----

Tehnologija

.....	50
-------	----

Dobra kuhinja mora biti ukusna. To vrijedi i za miješalice. Naš recept: inteligentna funkcija u kombinaciji sa savršenom ergonomijom i najboljim dizajnom. To je jedini način za stvaranje proizvoda koji laskaju svim osjetilima: očima i rukama. No, kuhinjske miješalice marki Hansgrohe ili Axor ne postavljaju samo nove standarde u smislu funkcionalnosti i kvalitete, već također uvijek predstavljaju odluku za maksimalnu izdržljivost. Upravo njih naime svaki dan dodirujete do 90 puta – stoga su to kuhinjski aparati koji se najčešće koriste. No, ono što je možda još važnije: oni su pravi dokaz naše strasti prema elementu vode.

Tvrtka Hansgrohe sa sjedištem u Schwarzwald, Njemačka, iza sebe ima 110 godina staru obiteljsku tradiciju. Danas je ova tvrtka jedan od vodećih proizvođača miješalica i tuševa te tako predstavlja kvalitetne, dizajnu orijentirane proizvode i koncepte kupaonica budućnosti te ekološke sanitarne tehnologije. Osim vrhunske marke Hansgrohe, 1993. godine stvorena je i dizajnerska marka Axor.

02
03



ČISTA. SKLADNA. NJEŽNA.
FASCINANTNA KOMBINACIJA
DIZAJNA I TEHNOLOGIJE.



Hansgrohe **PuraVida**[®]



PuraVida – naziv miješalice predstavlja istovremeno puristički stil i užitak u rukovanju elementom vode. Žarišna točka za sudoper s jedinstvenim DualFinishom – gdje se susreću brušena optika nehrđajućeg čelika na tijelu miješalice i polirana površina nehrđajućeg čelika na izlazu – razvijena je u suradnji s poznatim dizajnerskim uredom Phoenix Design, a profinjena pametnim karakteristikama tvrtke Hansgrohe. Lijep i ugodan način slavljenja kuhanja!

JEDNOSTAVNO LIJEPO. LIJEPO JEDNOSTAVNO. I ZA VRIJEME UPORABE.

PuraVida kuhinjske miješalice fasciniraju svojom jasnoćom i jednostavnošću. Kontrolni elementi koji su odvojeni od osnovnog tijela, impresioniraju svojom estetikom i jednostavnom uporabom: tri temperature mogu se unaprijed odrediti pritiskom na gumb i individualno prilagoditi okretanjem gumba. LED svjetlosni prsten to pokazuje u različitim bojama. Količina vode se može isto tako jednostavno regulirati. Ostale opcije: čišćenje i blokada tople vode.

ComfortZone



Hansgrohe miješalice pružaju veliku zonu udobnosti između cijevi i sudopera – ComfortZone. Tako možete jednostavno vodom napuniti velike posude i staklenke – a visoke cijevi pružaju Vam puno mjesta za kretanje.

Brz odabir temperature

Pritisni

1 x

2 x

3 x

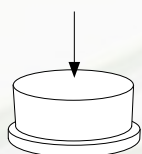

Regulacija temperature

Okreni

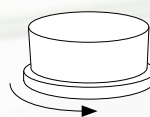

Količina

Pritisni + okreni

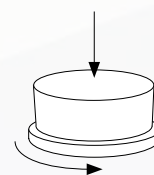

Jedan upravljački element s mnogo funkcija: jedanput pritisnuti za hladnu vodu, dvaput pritisnuti za miješanu vodu, triput pritisnuti za vruću vodu. Za individualnu regulaciju temperature: okrenite upravljačku jedinicu. Pritisnite i okrenite da biste prilagodili količinu vode. A miješalica sadrži još nešto više: modus za čišćenje i limitator vruće vode.

Hansgrohe **PuraVida**[®]



06
07

Čišćenje

Pritisni + drži



DualFinish optika Krom nehrđajućeg čelika



Prilagođena svim aktualnim sudoperima je PuraVida miješalica dostupna u verziji sjajnog, poliranog kroma ili u verziji kvalitetne **DualFinish** optike nehrđajućeg čelika: površina nehrđajućeg čelika, proizvedena PVD metodom, čini miješalicu izuzetno otpornom na sva opterećenja. Glatki prijelaz materijala od brušenog osnovnog tijela do sjajne cijevi naglašava visoku kvalitetu.

NOVI KONCEPT UPORABE: RUKOVANJE PO VAŠOJ ŽELJI.

Bilo da je elektronička ili jednoručna miješalica u pitanju. Novi koncept rukovanja s kontrolnim elementima smještenim odvojeno od miješalice ostavlja dovoljno prostora za individualne želje kupaca. Osim tipičnih radnih procesa tako se mogu uzeti u obzir i individualni fizički uvjeti. Je li osoba koja rukuje dešnjak ili ljevak? Je li korisnik visok ili nizak? Čak i s punim rukama kuhinjski poslovi Vam neće zadavati probleme.

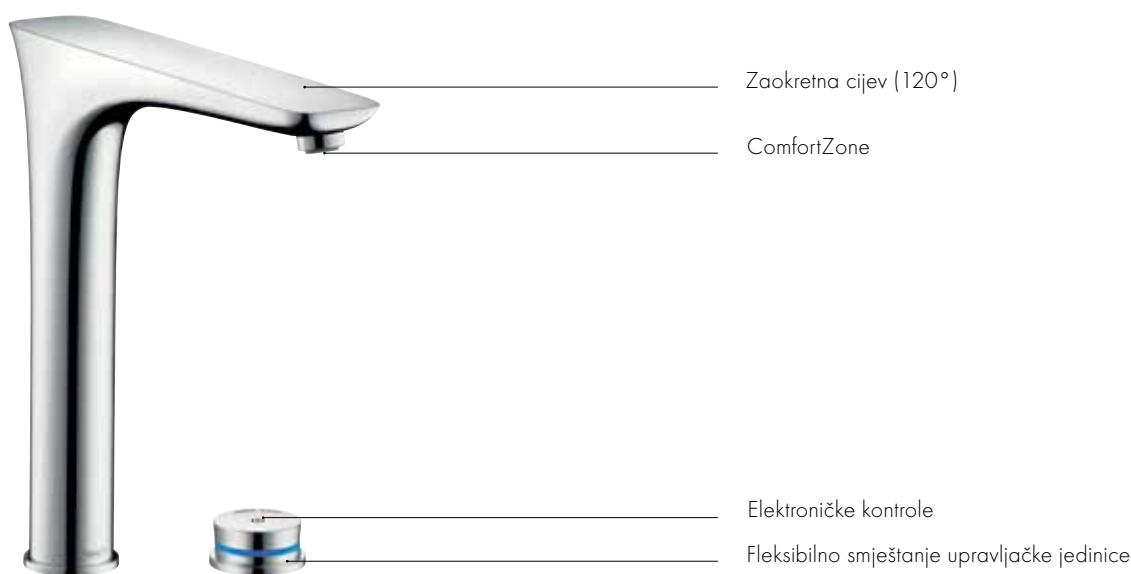

Hansgrohe **PuraVida®**

Elektronička kuhinjska miješalica za dva otvora za ugradnju

Puštanje vode pritiskom na gumb – točno onoliko količinski i pod temperaturom koju želite: to je moguće s opcijom prethodnog postavljanja temperature i količine protoka. Inteligentna funkcionalnost elektronske upravljačke jedinice Vam ne omogućuje samo veliki komfor oko sudopera, već upravljačku jedinicu također možete instalirati na poziciji kod sudopera koja je za Vas optimalna.



product
design
award

2011



German
Design Award
2012
NOMINEE

Elektronički

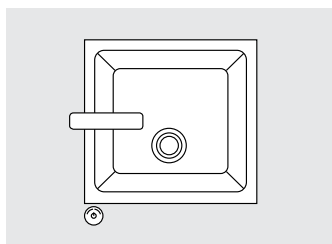

Miješalica lijevo, upravljačka jedinica ispred sudopera

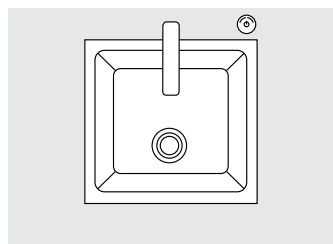

Miješalica i upravljačka jedinica iza sudopera

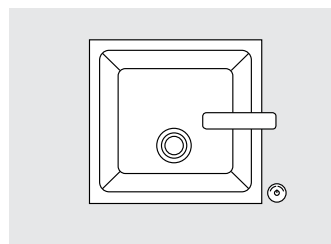

Miješalica i upravljačka jedinica desno pored sudopera

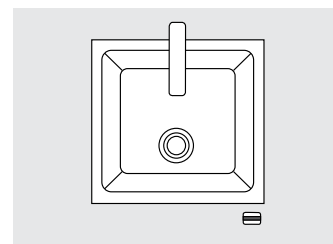

Miješalica iza sudopera, upravljačka jedinica uspravno na kuhinjskoj fronti

Hansgrohe **PuraVida**[®]



Hansgrohe **PuraVida**[®]

Jednoručna kuhinjska miješalica za dva otvora za ugradnju

Drugi izbor je klasičan: jednoručnom verzijom Hansgrohe PuraVida miješalice za kuhinju možete ručno kontrolirati količinu vode i temperaturu.

I u ovom slučaju ručku miješalice možete ugraditi gdje god želite u području oko sudopera.

Ručno

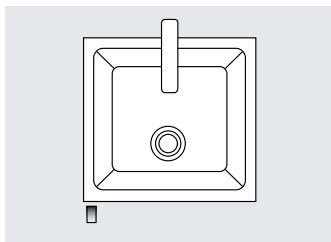

Miješalica iza sudopera, upravljačka poluga ispred sudopera

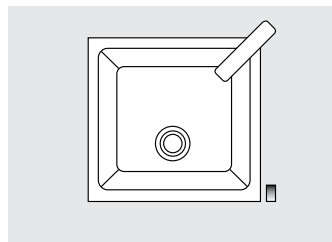

Miješalica iza bočno desno, upravljačka poluga desno pored sudopera

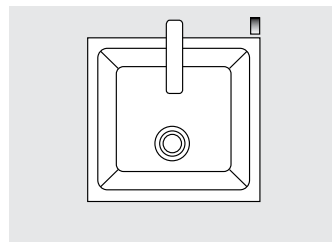

Miješalica i upravljačka poluga iza sudopera

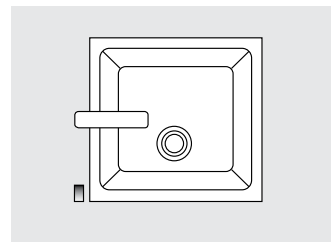

Miješalica i upravljačka poluga lijevo pored sudopera

Hansgrohe **Metris**[®]



SAVRŠENE U RUCI. SAVRŠENE U DIZAJNU. NOVE METRIS MIJEŠALICE.

Od društvenog događaja s prijateljima do novog hobija za muškarce – kuhanje je sada puno više od čina koji je u prošlosti bio samo jedan neizostavan dio svakodnevnog života. Kuhanje je kult. No, što bi bilo kuhanje bez najvažnijeg elementa u kuhinji – vode? Ništa! Upravo iz tog razloga su Hansgrohe stručnjaci za razvoj osmislili nove Metris miješalice s izvlačivim tušem i posebnom ergonomskom ručkom. Pravi vrhunac dizajna u svakoj kuhinji – također zahvaljujući jasnom, senzualnom mlazu vode. Bilo da je u kromiranoj ili u opciji s površinskom obradom od nehrđajućeg čelika.





Zaokrenite cijev za 110°/150° - za još više prostora u sudoperu

Otvaranje, zatvaranje, regulacija. Ergonomski zakrivljena ručka za bolje rukovanje i upravljanje količinom i temperaturom vode - idealno za sve uzraste

Osnovni oblik miješalica: harmonična prilagodba obliku sudopera

Hansgrohe **Metris**[®]

Prebacivanje s normalnog mlaza na mlaz tuša pritiskom na gumb: kako bi voda uvijek imala formu koja Vam je potrebna

Magnetski držač MagFit - za jednostavno fiksiranje tuša nakon korištenja u tijelu miješalice

Izvlačivi tuš - za maksimalnu fleksibilnost i slobodu kretanja

ComfortZone - veliki slobodan prostor za svakodnevnu uporabu

OD KVADRATNOG DO OKRUGLOG. FUNKCIJE S INTELIGENTNOM FORMOM.

Ove tri vrste imaju format. Osnovno tijelo nove Metris linije inspirirano je nježnim, okruglim oblikom modernih umivaonika. Prijelaz na okrugli oblik ujedinjuje senzualnu ergonomiju s inteligentnim funkcijama: od praktične drške, preko magnetnog držača za izvlačivi tuš, pa sve do dva vrsta mlaza koji se mogu birati pritiskom na gumb – normalni i mlaz tuša.



Hansgrohe **Metris®**
**Jednoručna kuhinjska
miješalica**

s tušem na izvlačenje



Izvlačivi tuš (proširiv do 50 cm) s 2 vrste mlaza (normalni/mlaz tuša)

ComfortZone

MagFit magnetski držač

Individualno podesiv raspon zaokreta (110°/150°)

Vertikalni položaj ručke

Hansgrohe **Metris®**
**Jednoručna kuhinjska
miješalica**

s cijevi na izvlačenje



Cijev na izvlačenje (proširiv do 50 cm)

ComfortZone

MagFit magnetski držač

Individualno podesiv raspon zaokreta (110°/150°)

Vertikalni položaj ručke

Hansgrohe **Metris®**
**Jednoručna kuhinjska
miješalica**

sa zaokretnom cijevi



ComfortZone

U 3 koraka podesiv raspon zaokreta (110°/150°/360°)

Vertikalni položaj ručke

SVE ŠTO ČINI SAVRŠENOG KUHINJSKOG POMAGAČA.

MODERAN DIZAJN KOJI SE UKLAPA
U BILO KOJI AMBIJENT. FUNKCIONALNI
DETALJI KOJI KUHANJE ČINE UŽITKOM.

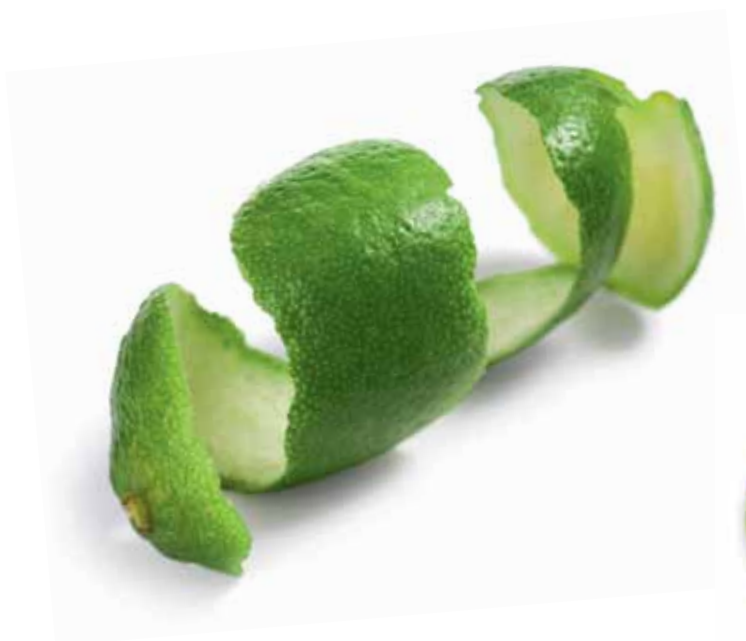

Hansgrohe **Talis**[®]



Talis je dostupan u nekoliko varijanti: od osnovne varijante do miješalice s visokom cijevi, od cijevi na izvlačenje do tuša na izvlačenje. Program miješalice koji vam omogućava povećanje radnog prostora oko sudopera s lakoćom. Ili je vaš sudoper ispred prozora? U tom slučaju odaberite miješalicu s funkcijom sklapanja: podignite miješalicu, položite je prema dolje i otvorite prozor.

Hansgrohe **Talis®S² Variarc / Talis®S**

Gdje oblik i funkcionalnost čine estetsku simbiozu. Hansgrohe Talis je vitak, stiliziran te ima jednostavnu ručku u obliku igle. Posebna karakteristika: visoka zaokretna cijev s ComfortZonom, koja ostavlja dovoljno udobnog prostora između miješalice i sudopera te omogućava veliku slobodu kretanja.



Hansgrohe **Talis®S² Variarc**
jednoručna kuhinjska
miješalica s cijevi na izvlačenje



Hansgrohe **Talis®S² Variarc**
Jednoručna kuhinjska
miješalica sa zaokretnom cijevi

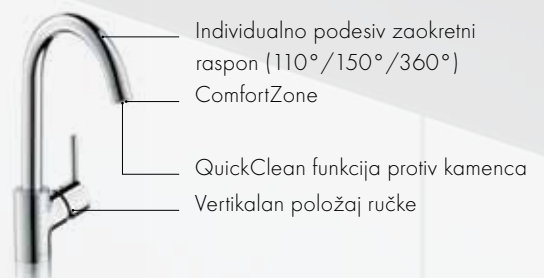

Hansgrohe **Talis®S² Variarc**
Jednoručna kuhinjska
miješalica s tušem na izvlačenje

Zaokretna cijev (150°)

MagFit magnetski držač

Tuš na izvlačenje (izvlači se do 50 cm) s dvije vrste mlaza (normalni / tuš)

ComfortZone

Vertikalni položaj ručke

Funkcija sklapanja za ugradnju ispred prozora



Hansgrohe **Talis®S**
Jednoručna kuhinjska
miješalica s tušem na izvlačenje

Jednostavna ručka u obliku igle

Tuš na izvlačenje s 2 vrste mlaza (normalni / tuš)

ComfortZone

QuickClean funkcija protiv kamenca

Zaokretna cijev (150°)

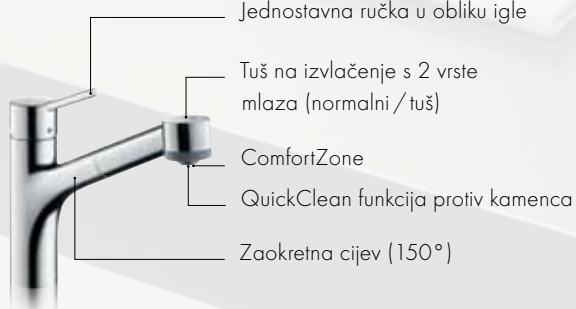

Hansgrohe **Talis®S**
Jednoručna kuhinjska
miješalica sa zaokretnom cijevi

Jednostavna ručka u obliku igle

ComfortZone

QuickClean funkcija protiv kamenca

Zaokretna cijev (150°)

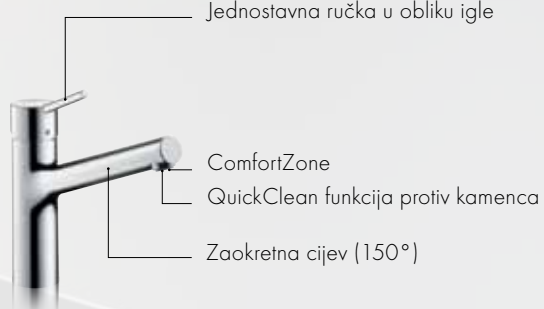

Hansgrohe **Focus**[®]



PAMETNA ELEGANCIJA.

ZAKRETANJE, IZVLAČENJE - FUNKCIONALNOST!

Razum je podjednako važan kao i osjećaji? Hansgrohe Focus je je miješalica vitalnih funkcija i bezvremenskog dizajna. I visoke inteligencije! Asortiman Focus uključuje osnovne varijante kuhinjskih miješalica, one visokih cijevi, pa one s cijevima zaokretnim do 360°, te najnovije: miješalice Focus s tušem na izvlačenje! To su miješalice koje će Vas dugo činiti zadovoljnim. Osim varijante od kroma, dostupna je i varijanta s površinskom obradom od nehrđajućeg čelika. Koja se odlično uklapa u površinske boje pećnice, hladnjaka, nape ili ručki.



Zaokretanje cijevi za 150°
- veliki slobodan prostor

Vertikalni položaj ručke



Hansgrohe **Focus**[®]



Prskalica na izvlačenje (do 50 cm) s dvije vrste mlaza (obični/prskalica) - za veću slobodu pokreta

Magnetski držač MagFit - za jednostavno fiksiranje tuša u tijelu miješalice nakon uporabe

ComfortZone - veliki slobodan prostor za svakodnevnu uporabu

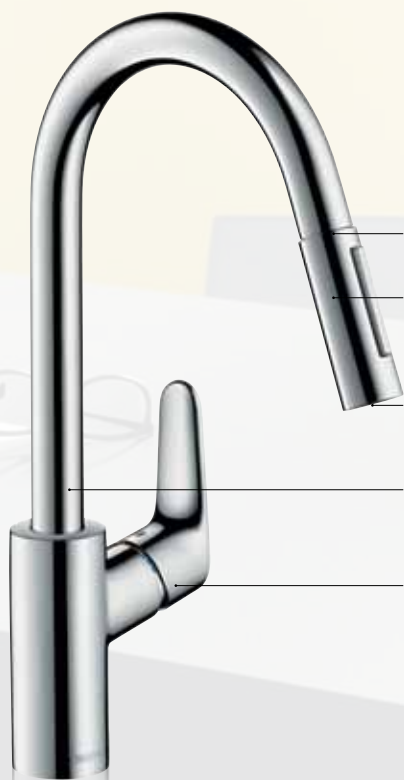

Magnetski držač MagFit

Tuš na izvlačenje (izvlači se do 50 cm)
s dvije vrste mlaza (normalni / tuš)

ComfortZone

Zaokretna cijev (150°)

Vertikalni položaj ručke

Hansgrohe **Focus**[®]
Jednoručna kuhinjska miješalica
s tušem na izvlačenje



Hansgrohe **Focus**[®]
Jednoručna kuhinjska miješalica
sa zaokretnom cijevi u obliku slova L

Hansgrohe **Focus**[®]

Hansgrohe Focus miješalica impresionira svojim minimalističkim stilom oblika: svojim linearnim dizajnom ona daje kuhinji bezvremenski moderan izgled.

Hansgrohe **Focus**[®]
**Jednoručna kuhinjska
miješalica**

sa zaokretnom cijevi

ComfortZone

U 3 koraka podesiv raspon zaokreta
(110°/150°/360°)

Promjenjivi položaj ručke
(desno ili lijevo)

Hansgrohe **Focus**[®] / **Focus**[®] E / **Focus**[®] S

Ono što vrijedi za Focus kuhinjske miješalice s visokom zaokretnom cijevi, vrijedi naravno i u osnovnoj verziji - te kod rješenja koja su montirana na zid: sloboda kretanja ispod miješalice.

Hansgrohe **Focus**[®]
**Jednoručna kuhinjska
miješalica**
sa zaokretnom cijevi

Dugačka ergonomska ručka

Zaokretna cijev (360°)

QuickClean funkcija protiv
kamenca



Hansgrohe **Focus®**
Jednoručna kuhinjska
miješalica

za zidnu ugradnju
sa zaokretnom cijevi

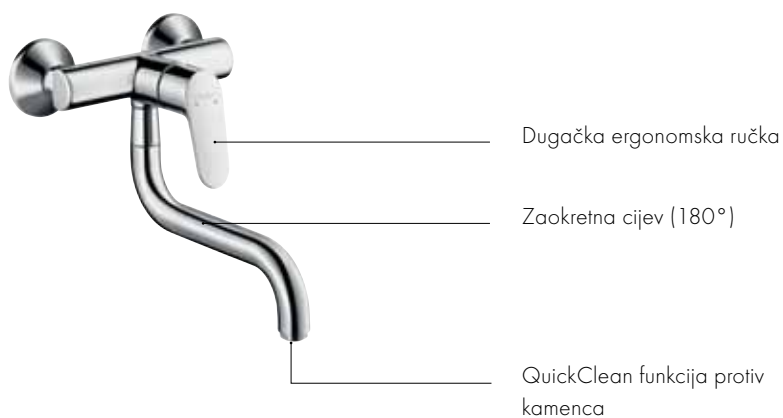

Hansgrohe **Focus®**
Jednoručna kuhinjska
miješalica

sa zaokretnom cijevi

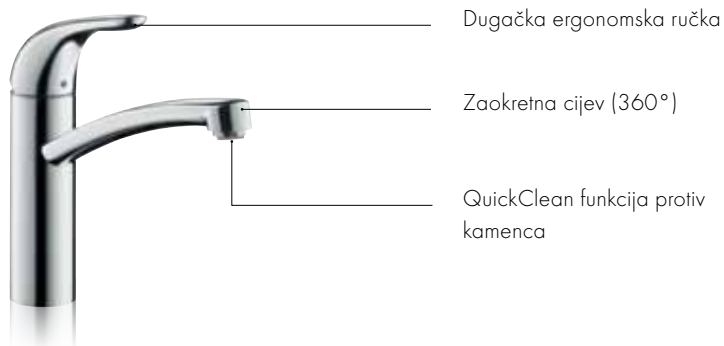

Hansgrohe **Focus®S**
Jednoručna kuhinjska
miješalica

sa zaokretnom cijevi

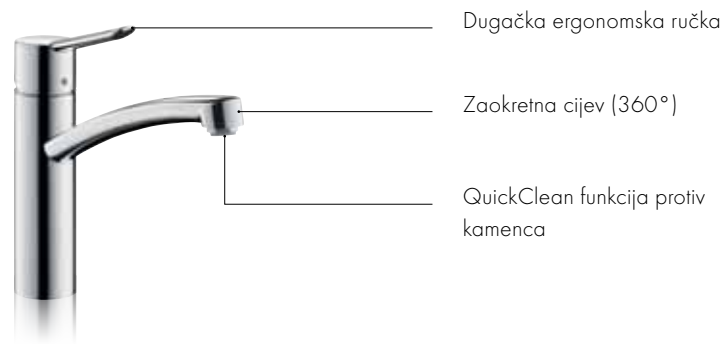

Lakoća
Beskompromisnost
Važnost
Osjetila
Mir
Jednostavnost





Axor Starck



28
29

Ikonski sudoperi čovjeka koji je najvjerovatnije najpoznatiji dizajner na svijetu. Philippe Starck dizajnira za Axor od 1994. godine. Miješalice tog francuskog dizajnera odlikuju se elementarnim oblicima i jasnom funkcijom koja slijedi principe minimalističke estetike. Obilježje koje je karakteristično za ovu kolekciju je ručka u obliku upravljačke palice (joysticka) koja je jednostavna za korištenje.

Axor Starck



Individualno podesiv zaokretni raspon (110°/150°/360°)

Tuš na izvlačenje s dvije vrste mlaza (normalni / tuš)

ComfortZone

Ručica u obliku joysticka

Promjenjivi položaj ručke (desno ili lijevo)

Jednoručna kuhinjska miješalica

s tušem na izvlačenje ili bez njega

Axor Starck dizajn je minimalistički, s linijama koje teku - od glavnog tijela do cijevi, te od cijevi do ručke tuša na izvlačenje. Axor Starck je dostupan u dvije funkcionalne varijante miješalica: varijanta 1 sa zaokretnom cijevi, koja se, prema vašim osobnim željama, može podesiti na bilo koju od tri razine, te varijanta 2, koja, također, ima tuš na izvlačenje koji vam omogućava da dosegnete bilo koji dio sudopera i isperete tanjure s lakoćom.





Zaokretna cijev

Axor Starck Semi-Pro



Semi-Pro **jednoručna kuhinjska miješalica**

Axor Starck Semi-Pro je miješalica za ozbiljne kuhare amaterne. Svojom zaokretnom cijevi od 360° i minimalističkim dizajnom idealna je za dvostruke sudopere i sudopere koji su ugrađeni u kuhinju u obliku otočnih rješenja.







Talijanski arhitekt i dizajner Antonio Citterio odaje počast vodi elegantno suzdržanim programom miješalica. Primjetan detalj je ergonomski oblikovana ručka, izduženog, plosnatog dizajna. Dizajner je oblikovao i drugu kuhinjsku miješalicu s izrazito tankim, visokim linijama koje odražavaju urbanu estetiku.

**ERGONOMIA
ELEGANZA
PIACERE
MODERNITÀ**



Axor Citterio



Semi-Pro **Jednoručne kuhinjske miješalice**

Opruge od nehrđajućeg čelika

Zakretna cijev (360°)

Axor Citterio kuhinjska miješalica dostupna je u tri različite funkcionalne inačice, sve do sofisticirane funkcionalnosti s oprugom od nehrđajućeg čelika koja cijevi daje maksimalnu fleksibilnost. Svima su zajedničke vitke linije i posebno ergonomski oblikovana ručka koju je doista lako koristiti – čak i s prljavim i naspunanim rukama.

Axor Citterio

Tuš na izvlačenje s dvije vrste mlaza (normalni / tuš)

ComfortZone

Individualno podešiv zaokretni raspon (110°/150°/360°)

Ergonomska ručka



Jednoručna kuhinjska miješalica
s tušem na izvlačenje



Jednoručna kuhinjska miješalica
sa zaokretnom cijevi



Tuš na izvlačenje

Individualno podešiv
zaokretni raspon
(110°/150°/360°)

Ručka postavljena na željenoj
poziciji oko sudopera

Jednoručna kuhinjska miješalica

za dva otvora za ugradnju s cijevi na
izvlačenje

Axor Citterio M inačica s cijevi na
izvlačenje pruža normalan mlaz
i mlaz poput tuša.

Axor Citterio M



Jednoručna kuhinjska miješalica za dva otvora

za ugradnju sa zaokretnom cijevi

Tijelo miješalice upadljivog izgleda može se slobodno okretati za 360°, ili zaključati na položaju od 110° ili 150°. Odvojena ručka može se ugraditi na bilo kojoj strani sudopera. Na primjer, straga, daleko od dosega djece, ili na lijevoj strani sudopera što je ergonomski prilagođeno lijevacima – kako god to vama odgovara.



FORMA PRATI OSJEĆAJ.

KADA ZNAMO DA JE MIJEŠALICA
ODLIČNA? PRILIKOM PRVOG
DODIRA I UPORABE.



Njemački dizajnerski studio Phoenix Design na čelu s Andreasom Haugom i Tomom Schönherrom je već dizajnirao brojne kuhinjske miješalice za Hansgrohe i Axor. Tu se ubraja i prva Axor kuhinjska miješalica za zid.



Axor Uno²

Axor Uno²



Ručka može biti smještena na lijevoj ili desnoj strani

Ručica u obliku joysticka za laku upotrebu

Zaokretna cijev

Teleskopska cijev za puno slobode

Jednoručna kuhinjska miješalica

za podžbuknu ugradnju

Axor Uno² zidna miješalica je još jedno pametno rješenje koje omogućava veću slobodu kretanja za sudoperom. Integrirana teleskopska cijev se lako izvlači i savija, čime se povećava radijus kretanja oko sudopera.





Axor Uno²



Zaokretna cijev
(360°)

ComfortZone

Promjenjivi položaj ručke
(desno ili lijevo)

Jednoručna kuhinjska miješalica

sa zaokretnom cijevi

Axor Uno² je program kuhinjskih miješalica s jasnim geometrijskim jezikom oblika koji se može s lakoćom integrirati u svaki kuhinjski ambijent. Posebnu udobnost kod rada za sudoperom i kuhanja omogućava cijev miješalice koja se može zaokretati za 360°.





Zaokretna cijev
(360°)

Hansgrohe **PuraVida®**

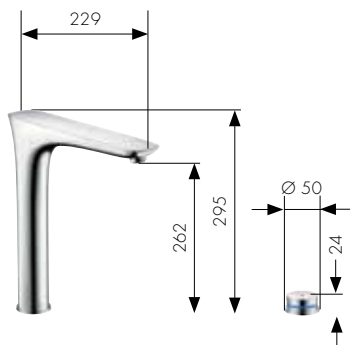

Elektronička kuhinjska miješalica
za dva otvora za ugradnju
15805, -000, -800

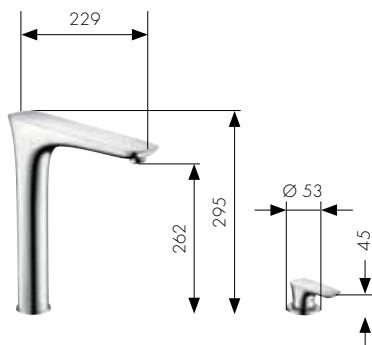

Jednoručna kuhinjska miješalica
za dva otvora za ugradnju
15812, -000, -800

Hansgrohe **Metris®**

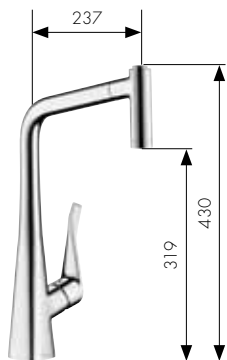

Jednoručna kuhinjska miješalica
s tušem na izvlačenje
14820, -000, -800

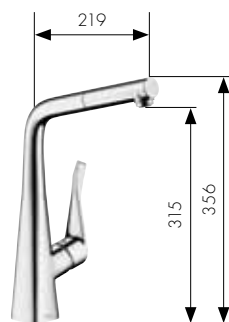

Jednoručna kuhinjska miješalica
s cijevi na izvlačenje
14821, -000, -800

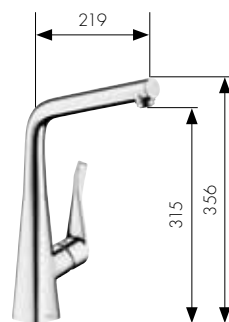

Jednoručna kuhinjska miješalica
sa zaokretnom cijevi
14822, -000, -800
pogodno za ugradnju ispred prozora
(tijelo miješalice se može izvaditi i položiti
horizontalno)
14823000

Hansgrohe **Talis®S²Variarc**



Jednoručna kuhinjska miješalica
s tušem na izvlačenje
14877, -000, -800



Jednoručna kuhinjska miješalica
s cijevi na izvlačenje
14872, -000, -800



Jednoručna kuhinjska miješalica
sa zaokretnom cijevi
14870, -000, -800
za otvorene grijače vode
14873000

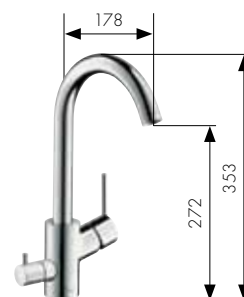

Jednoručna kuhinjska miješalica
sa zaokretnom cijevi
s ventilom za zatvaranje uređaja
14875000

Hansgrohe **Talis®S**

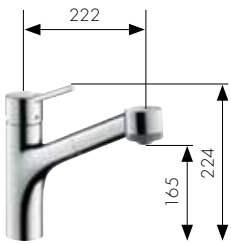

Jednoručna kuhinjska miješalica s tušem na izvlačenje
32841, -000, -800
 za otvorene grijače vode
32842000

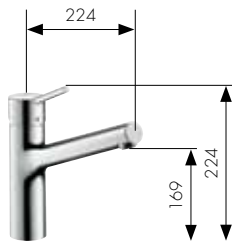

Einhebel-Küchenarmatur
32851, -000, -800
 za otvorene grijače vode
32852000

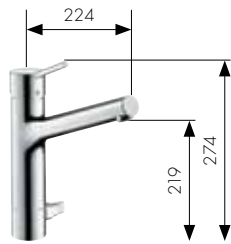

Jednoručna kuhinjska miješalica s ventilom za zatvaranje uređaja
32855000

Kuhinjski ventil za zatvaranje

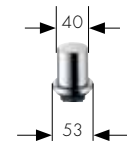

Ventil za zatvaranje koji odgovara kuhinjskim miješalicama Hansgrohe i Axor
10823, -000, -800

Hansgrohe **Focus®**



Jednoručna kuhinjska miješalica s tušem na izvlačenje
31815, -000, -800

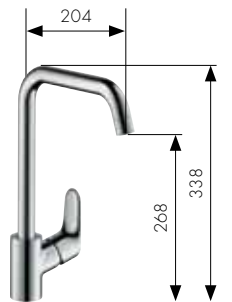

Jednoručna kuhinjska miješalica sa zaokretnom cijevi
31820, -000, -800
 za otvorene grijače vode
31822, -000, -800

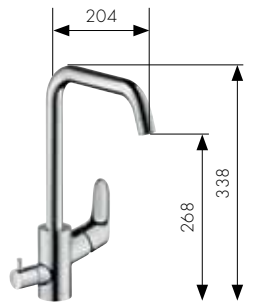

Jednoručna kuhinjska miješalica sa zaokretnom cijevi s ventilom za zatvaranje uređaja
31823000

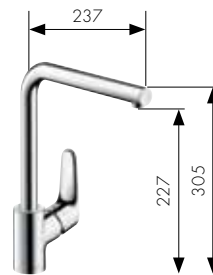

Jednoručna kuhinjska miješalica sa zaokretnom cijevi L-cijev
31817, -000, -800

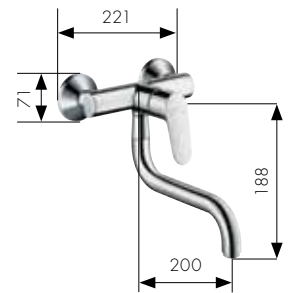

Jednoručna kuhinjska miješalica za zidnu ugradnju
31825000

46
47

Hansgrohe **Focus®E**

Hansgrohe **Focus®S**



Jednoručna kuhinjska miješalica
31806, -000, -800
 za otvorene grijače vode
31804000

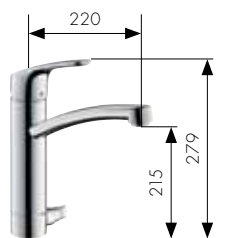

Jednoručna kuhinjska miješalica s ventilom za zatvaranje uređaja
31803000

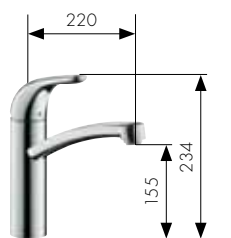

Jednoručna kuhinjska miješalica
31780000
 za otvorene grijače vode
31784000

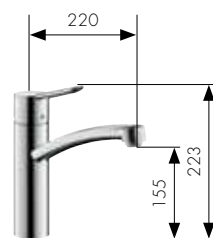

Jednoručna kuhinjska miješalica
31786000
 za otvorene grijače vode
31785000

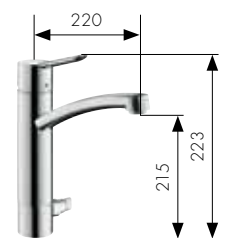

Jednoručna kuhinjska miješalica s ventilom za zatvaranje uređaja
31783000

Axor Starck



Jednoručna kuhinjska miješalica
s tušem na izvlačenje
10821, -000, -800

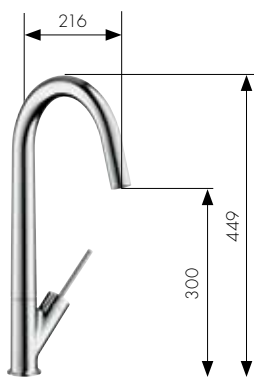

Jednoručna kuhinjska miješalica
sa zaokretnom cijevi
10822, -000, -800

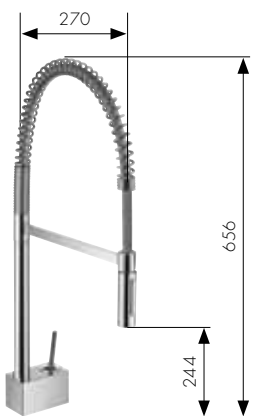

Jednoručna kuhinjska miješalica Semi-Pro
10820000

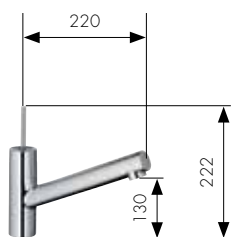

Jednoručna kuhinjska miješalica
s cilindričnom ručkom
10801000

Axor Citterio

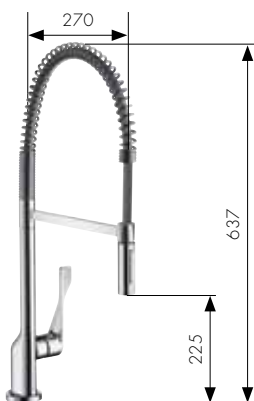

Jednoručna kuhinjska miješalica Semi-Pro
39840, -000, -800



Jednoručna kuhinjska miješalica s tušem na
izvlačenje
39835, -000, -800

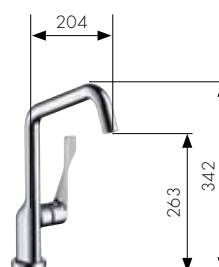

Jednoručna kuhinjska miješalica sa
zaokretnom cijevi
39850, -000, -800
s ventilom za zatvaranje uređaja
(nije prikazano)
39852, -000, -800

Axor Citterio M

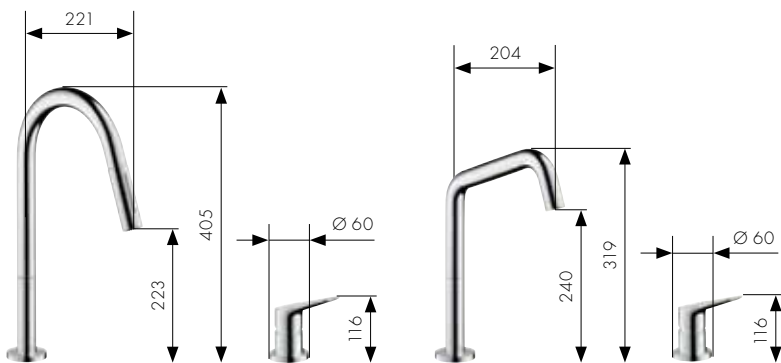

Jednoručna kuhinjska miješalica za dva otvora za ugradnju s cijevi na izvlačenje
34822, -000, -800

Jednoručna kuhinjska miješalica za dva otvora za ugradnju
34820, -000, -800

Axor Uno²

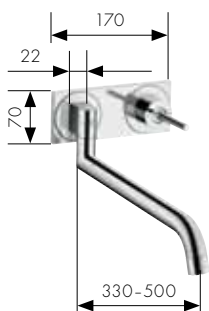

Jednoručna kuhinjska miješalica za podžbuknu ugradnju
38815, -000, -800
osnovno tijelo (nije prikazano)
13622180



Jednoručna kuhinjska miješalica sa zaokretnom cijevi
38830, -000, -800

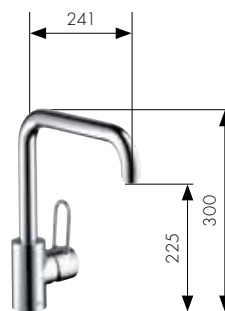

Jednoručna kuhinjska miješalica sa zaokretnom cijevi
14850000
za otvorene grijače vode
14852000
s ventilom za zatvaranje uređaja (nije prikazano)
14855000

Kuhinjski ventil za zatvaranje

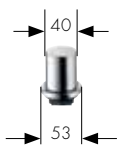

Ventil za zatvaranje koji odgovara kuhinjskim miješalicama Hansgrohe i Axor
10823, -000, -800

SVE PREDNOSTI PROIZVODA; OD TUŠA NA IZVLAČENJE DO ZAO- KRETNOG RASPONA U JEDNOM.



Keramička kartuša ili kartuša u obliku upravljačke palice

Zahvaljujući posebno tvrdj plastici, kartuše u obliku upravljačke palice i kartuše M1 i M2 omogućavaju miješalici dugačak i funkcionalan život.



Boltic brava za ručku

Klinasta upravljačka ručka Boltic brave jamči stabilno korištenje.



QuickClean

Kamenac se vrlo teško prima na elastičnom disku, a ako se to i dogodi, može ga se lako odstraniti trljanjem prstom.



Jednostavna ugradnja

Fleksibilni priključci olakšavaju ugradnju miješalice.



PEX crijeva

PEX crijeva su otporna na temperaturu i neutralnog su okusa i mirisa.



Kvaliteta izrađena u Hansgroheu

Dobivate kvalitetan proizvod koji je razvio i izradio Hansgrohe.



Funkcija zaokretanja

Miješalice vam nude ili ograničen zaokretni raspon (110°/150°) ili potpunu slobodu kretanja (360°).



Tuš / cijev na izvlačenje

Tuš / cijev na izvlačenje povećava radijus kretanja oko sudopera.



MagFit magnetski držač

Zahvaljujući MagFit funkciji, crijevo polako klizi, gotovo, nečujno te se smješta u sredinu cijevi miješalice.



QuickConnect za crijeva tuša na izvlačenje

Zahvaljujući QuickConnect funkciji, crijeva se mogu vrlo lako montirati.



Tuš na izvlačenje s vrstama mlazova

Tuš na izvlačenje pruža dvije vrste mlaza, normalni i tuš, koji se mogu lako mijenjati.



Ergonomske ručke

Dugačke plosnate ručke za ergonomsko korištenje.



Okomit položaj ručke

Zahvaljujući okomitom položaju ručke, proizvod se može ugraditi tako da se ostavi vrlo malo prostora između miješalice i zida. Nadalje, topla voda teče kad je ručka u okomitom položaju, što je djeci teže dosegnuti. Hladna voda teče kad je ručka u vodoravnom položaju.



Odvajanje cijevi i upravljačke jedinice

Ručka se prema osobnim željama može ugraditi fleksibilno.



Varijabilno pozicioniranje ručke

Prema osobnim željama, ručka se može ugraditi na lijevoj ili desnoj strani.



ComfortZone

Posebno visoka cijev nudi puno prostora te je idealna za punjenje velikih posuda vodom.



Teleskopska funkcija

Teleskopsko izvlačenje vam omogućava još više prostora ispod sudopera.



Ugradnja ispred prozora

Funkcija skapanja: idealna za ugradnju ispred prozora; jednostavno podignite miješalicu kad je to potrebno i položite je.



Krom ili nehrđajući čelik

Nehrđajuće površine koje mogu biti izvedene od kroma ili plemenitog čelika PVD postupkom posebno su otporne na ogrebotine i habanje.



Kuhinjski ventil za zatvaranje

Dostupan kao opcija u istom dizajnu kao bilo koja Hansgrohe ili Axor kuhinjska miješalice za vanjsko zatvaranje uređaja, kao na primjer perilica suda.

Hansgrohe Jugoistočna Europa ured i izložbeni salon · Horvatova 82 · HR-10010 Novi Zagreb
Tel. +385 1 5630 800 · Fax +385 1 5630 899 · info@hansgrohe.hr · www.hansgrohe.hr



hr-HR-Kuhinjski katalog 2013/2014 · Obrazac br. 84250093 · 07/13/2 · Tiskano u Njemačkoj · Tiskano na papiru izbijeljenom bez klora. Podložan tehničkim promjenama i varijacijama boja zbog tehničkih razloga. Koncept i prijelom: blekpaeger, Stuttgart; Planiranje: fön design, Schramberg; Peter Fehrenz, Hamburg; Fotos: Kuhnle & Knödel, Radolfzell; Uli Maier, Stuttgart; Izvedba: recorm, Osifildern; Zahvala: Aclinea Frankfurt; Duravit, Hornberg; Küchenstudio Wagner Stuttgart; Zeyko Küchen, Mönchweiler

