



**Priručnik za prodaju**

Hansgrohe asortiman za kupaonicu i kuhinju

**Stručni savjetnik  
za miješalice, tuševe  
i instalacijsku tehniku**

Hansgrohe – partner obrtnika

# Nove inovacije proizvoda oduševljavaju



Potrošači ne žele samo prvorazredne proizvode, već i stručno savjetovanje. Vaš partner, Hansgrohe, čini sve kako bi Vam pružio podršku kod Vašeg rada kao stručnjaka za sanitarije. Nudimo Vam inovativne pro-

izvode i sve što Vam je potrebno za svakodnevni kontakt s kupcima.

U trendu su sve veća područja za tuširanje i kupaonice koje postaju dijelom stambenog prostora. Asortiman Rainmaker Select se zahvaljujući novim staklenim površinama optimalno uklapa u prostor, a nadglavni tuš postaje središnji dizajnerski element s karakterom namještaja.

I kod umivaonika Vaše kupce ponovo će dočekati revolucija: tehnologija Select s intuitivnim upravljanjem dodirom tipke našla je svoj put do umivaonika zahvaljujući novim miješalicama Talis Select. Čitava kupaonica obuhvaćena je tehnologijom Select, odnosno gotovo čitavo domaćinstvo. Intuitivna filozofija upravljanja koja je do sada bila prisutna kod ručnog i nadglav-

nog tuša te upravljanja tušem, pronašla je svoju primjenu i kod miješalica za umivaonike i kuhinjskih miješalica. Nudimo Vam i druge novosti poput tuševa Croma Select, linije tuševa Crometta 100 i nove linije miješalica Logis po prihvatljivim cijenama. Brojne nove mogućnosti oduševit će Vaše kupce.

Priručnik za prodaju smo nadopunili s npr. detaljnim pregledima asortimana i na taj način Vam olakšali savjetovanje. Želimo Vam puno uspjeha i zadovoljne kupce svaki dan.

Vaš, Richard Grohe

## Kod savjetovanja možete koristiti i Hansgrohe Showroom aplikaciju kao emotivnu i interaktivnu pomoć prilikom prodaje:

- Funkcija kamere omogućuje pozicioniranje svakog proizvoda u vlastitoj kupaonici
- Video snimke o tehnologijama
- Konfigurator za odgovarajuće kombinacije umivaonika i miješalica
- Podsjetnik za omiljene proizvode za ispis
- Funkcija pretraživanja za brzo pronalaženje proizvoda



Aplikaciju možete besplatno preuzeti na [www.hansgrohe-int.com/catalog](http://www.hansgrohe-int.com/catalog) ili direktno na iTunes pod

<http://appstore.com/hansgroheshowroom>

# Sadržaj

---

**6** Hansgrohe kvaliteta

**8** Hansgrohe Select

---

## **14 Tuševi i upravljanje tušem**

**16** Vrste mlaza

**18** Tehnologije tuševa

**20** Veliki tuševi s Rainmaker® Select opcijom

**28** Primjeri instalacije Rainmaker® Select

**38** Ručni tuševi i setovi tuševa

**56** Nadglavni i bočni tuševi

**70** Showerpipes

**86** Panel za tuširanje

**88** Nadžbukni termostati

**98** Završni setovi za podžbuknu ugradnju/Podžbukni termostati/Podžbukni ventili

**111** Podžbukna instalacija iBox® universal

**116** Upravljanje tušem RainBrain®

**118** Primjeri instalacije ShowerSelect®

---

## **124 Miješalice za kade**

**126** ComfortZone

**128** Test ComfortZone

**130** Tehnologije miješalica

**134** Pregled miješalica za kupaonice

**140** PuraVida®

**146** Metris®

**152** Talis® Select S/Talis® S/Talis®

**158** Talis® Select E/Talis® E

**162** Focus®

**164** Logis®

**168** Metris® Classic

**170** Talis® Classic

**172** Logis® Classic

**174** Miješalice Care

**176** Elektronska miješalica za umivaonik

**178** Dodaci Logis®/Dodaci Logis® Classic

**180** Sustavi za odvodnju

---

## **184 Kuhinjske miješalice**

**186** Pregled miješalica za kuhinje

**188** PuraVida®

**190** Metris® Select/Metris®

**192** Talis® Select/Talis®/Talis® Classic

**194** Focus®

**195** Logis®/Logis® Classic

**196** Kuhinjske tehnologije

---

## **198 Poduzeće**

# Kvaliteta i dodana vrijednost

---



Kvaliteta iz tradicije

**5** GODINE  
JAMSTVO

Kvaliteta i sigurnost

**USLUGA**

Stojimo Vam na raspolaganju



Partner obrta



Svjetske reference

**Dizajn**

Broj jedan u branši



Miješalice i tuševi s certifikatom



Priprema vode



Ušteda vode



Užitak pritiskom na tipku



Jednostavno čišćenje

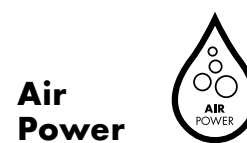

Veće, mekše kapljice



Optimalan slobodni prostor

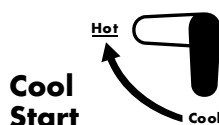

Ušteda energije

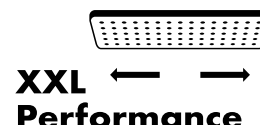

Čisti užitak tuširanja



# Kompletan asortiman za kupaoonicu i kuhinju

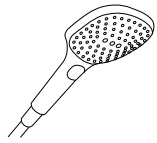

**Ručni tuševi**

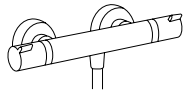

**Nadzbukni termostati za tuš**

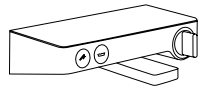

**Nadzbukni termostati za kadu**



**Tuš setovi**

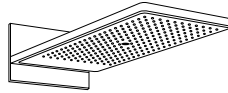

**Rainmaker® Select**

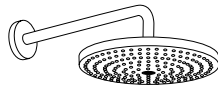

**Nadglavni tuševi**

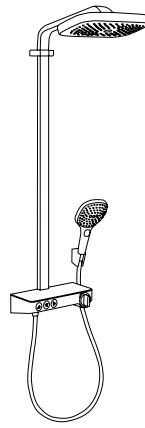

**Showerpipes**

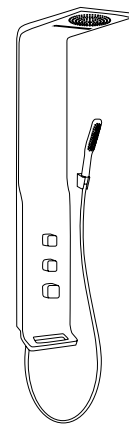

**Tuš panel**

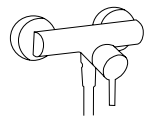

**Nadzbukne jednoručne miješalice za tuš**

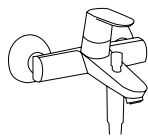

**Nadzbukne jednoručne miješalice za kadu**

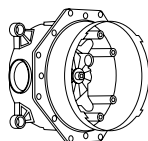

**iBox® universal**

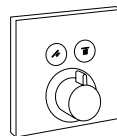

**Podzbukni termostati**

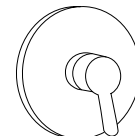

**Podzbukne jednoručne miješalice za tuš**

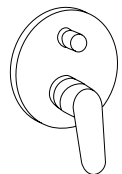

**Podzbukne jednoručne miješalice za kadu**



**Ventili**

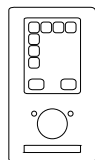

**Elektronsko upravljanje tušem**

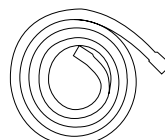

**Dodaci**

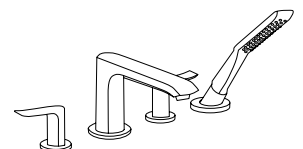

**Miješalice za kadu, za montažu na rub kade**

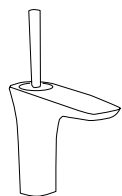

**Miješalice za umivaonike**

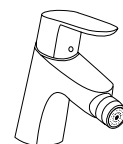
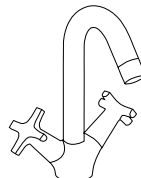
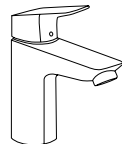
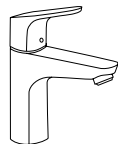
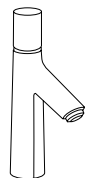

**Miješalica za bide**



**Elektronska miješalica i miješalica za umivaonik Care (za invalidski program)**

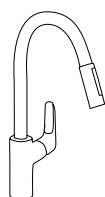
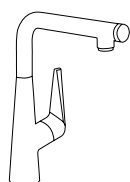
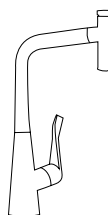
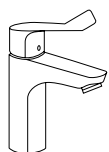

**Kuhinjske miješalice**

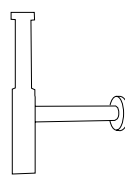

**Sustavi za odvodnju**



**Dodaci**

Made by Hansgrohe

# Kvaliteta u koju se možete pouzdati: prije, za vrijeme i nakon ugradnje

Hansgrohe je partner trgovinama obrtnicima. Ključni je dio filozofije našeg poduzeća mogućnost da našim kupcima u svako doba

možemo ponuditi najvišu kvalitetu i individualnu uslugu. Pitanja, problemi ili posebne želje? Nije bitno: uvijek smo na raspolaganju.

Uvijek možete vjerovati našoj obećanoj kvaliteti: Made by Hansgrohe – prije, za vrijeme i nakon ugradnje.



**Kvaliteta proizašla iz tradicije:** kvaliteta iz Švarcvalda. Hansgrohe se pouzdaje u njemački know-how i tako postiže vrhunsku kvalitetu po pitanju oblika i funkcije. „Made in Germany“ je bio i ostaje naš recept za uspjeh, a gotovo svi proizvodi proizvode se u našoj domovini. Sami sebi smo postavili zadatak da ćemo našim kupcima ponuditi dugotrajna rješenja te postaviti mjerila za funkcionalnost i kvalitetu. Hansgrohe stoga koristi isključivo

kvalitetne materijale kompatibilne s pitkom vodom. Provedena provedena su dugotrajna ispitivanja kako bi se ispunili svi zahtjevi u kupaonici. Svi dijelovi sukladni su s važećim normama, a njihova izrada bila je optimalno precizna te jamče jednostavno i praktično korištenje dugi niz godina. Smjernice o sigurnosti proizvoda koje smo sami razvili u većini slučajeva znatno nadilaze specifikacije uobičajene u našoj branši. Redovito se provodi dodatno

ispitivanje njihove zabrtvljenosti pri tlaku od 10 bara. Kartuše miješalica mogu podnijeti nalete tlaka do 60 bara. Certifikati o ispitivanjima provedenim od strane nezavisnih zavoda dokaz su dugovječnosti i sigurnosti naših proizvoda. Hansgrohe nudi kvalitetu koju možete izravno prosljediti svojim kupcima. Možete biti sigurni u zadovoljstvo kupaca.

## 5 GODINA JAMSTVA

**Kvaliteta i sigurnost:** najveća kvaliteta ključni je dio filozofije poduzeća Hansgrohe. Zato našim kupcima nudimo dobrovoljnu garanciju proizvođača u trajanju od 5 godina na sve naše proizvode.

<http://pro.hansgrohe-int.com>

## NJEGA I ČIŠĆENJE

**Trajno zadovoljni kupci:** naši proizvodi lako se čiste. Primjer za to je QuickClean funkcija, koja omogućuje jednostavno uklanjanje kamenca trljanjem. Za Vas imamo i savjete za održavanje koji će Vam omogućiti da duže uživate u našim proizvodima.

<http://pro.hansgrohe-int.com/maintenance>

## ONLINE KATALOG REZERVNIH DIJELOVA

**Detaljan prikaz svih dijelova:** zamjenske ili rezervne dijelove lako ćete pronaći u elektronskom katalogu. Uvidjet ćete i prednosti dodatnih funkcija poput crteža u mjerilu, poveznica na crteže i servisne dijelove, podsjetnika te preuzimanja uputa za montažu i servis.

<http://spares.hansgrohe.com>

## Hansgrohe@home

**Jednostavno planiranje kupaonice:** pokažite Vašim kupcima na iPhoneu, iPadu ili android pametnom telefonu kako miješalice i tuševi Hansgrohe savršeno odgovaraju kupaonici u njihovom domu. iTunes: <http://appstore.com/hansgrohehome> i Google Play: <http://play.google.com/store/search?q=hansgrohe+se>

## Kalkulator uštede

**Uštedite uz Hansgrohe:** pomoću kalkulatora uštede Vašim kupcima možete izračunati količinu uštede koju omogućuje EcoSmart tehnologija integrirana u miješalice i tuševe. Također možete izračunati nakon koliko vremena investicija postaje isplativa. <http://pro.hansgrohe-int.com/savings-calculator> ili mobilna aplikacija <http://m.pro.savings.hansgrohe-int.com>

## AXOR® MANUFAKTUR

**Proizvodi po mjeri i specijalna rješenja:** uz naše brojne standarde Vama i Vašim kupcima kroz svoju manufakturu nudimo i individualizirane proizvode Hansgrohe i to već od jednog komada. Svaku kupaonicu čine još osobnijom, a hotelske projekte čine jedinstvenima.

<http://pro.hansgrohe-int.com/customisation>



## USLUGA

**Partner obrta:** zahvaljujući našem dugogodišnjem iskustvu pružamo Vam podršku kroz široku ponudu usluga. Naše kompetencije pomoći će Vam u svemu, od usluge i obuke o proizvodima pa sve do savjetovanja za specijalne proizvode i bolji plasman Vaših usluga na tržištu. Online stavljamo na raspolaganje brojne informacije bitne za projektiranje Vaše kupaonice npr. nacрте, 3D podatke itd.

<http://pro.hansgrohe-int.com/service>

**Stojimo Vam na raspolaganju:** imate tehnička pitanja? Našiiskusni stručnjaci rado će Vam pomoći savjetom i podrškom!

Hansgrohe d.o.o.  
Horvatova 82; Zagreb  
Radno vrijeme:  
Pon -pet 08.30 - 16.30 h  
Telefon: 01/5630-800  
Fax: 01/5630-899  
Email: [info@hansgrohe.hr](mailto:info@hansgrohe.hr)

Hansgrohe Select tehnologija



# Tehnika koja će oduševiti Vaše kupce

Hansgrohe je ponovo revolucionirao način na koji koristimo vodu i to jednom elegantnom tipkom. Jedan klik je dovoljan za promjenu vrste mlaza ili uključivanje i isključivanje vode. Naziv ove nove tehnologije je Select.

Intuitivni koncept upravljanja pritiskom na tipku jamči još više zadovoljstva u kupaonici i kuhinji. Nova Select tehnologija, sa svojim brojnim prednostima, donosi zadovoljstvo jednim pritiskom na tipku i to kod ručnih i nadglavnih

tuševa, ShowerTablet nadžbuknih termostata, ShowerSelect završnih podžbuknih setova i Showerpipes kao i kod miješalica za umivaonike te kuhinjskih miješalica.



**Raindance® Select E 300 3jet**  
Nadglavni tuš



**Croma® Select S 180 2jet**  
Nadglavni tuš



**Raindance® Select E 300**  
3jet Showerpipe



**Croma® Select S 180**  
2jet Showerpipe



**Raindance® Select E 120**  
3jet Ručni tuš



**Croma® Select S Vario**  
Ručni tuš



**Metris® Select 320**  
Jednoručna  
kuhinjska miješalica



**Talis® Select 300**  
Jednoručna  
kuhinjska miješalica



**ShowerSelect®**  
Podžbukni termostat



**ShowerSelect® S**  
Podžbukna miješalica



**Talis® Select S 100**  
Miješalica  
za umivaonik



**Talis® Select E 110**  
Miješalica  
za umivaonik



**ShowerTablet® Select 300**  
Nadžbukni termostat za tuš

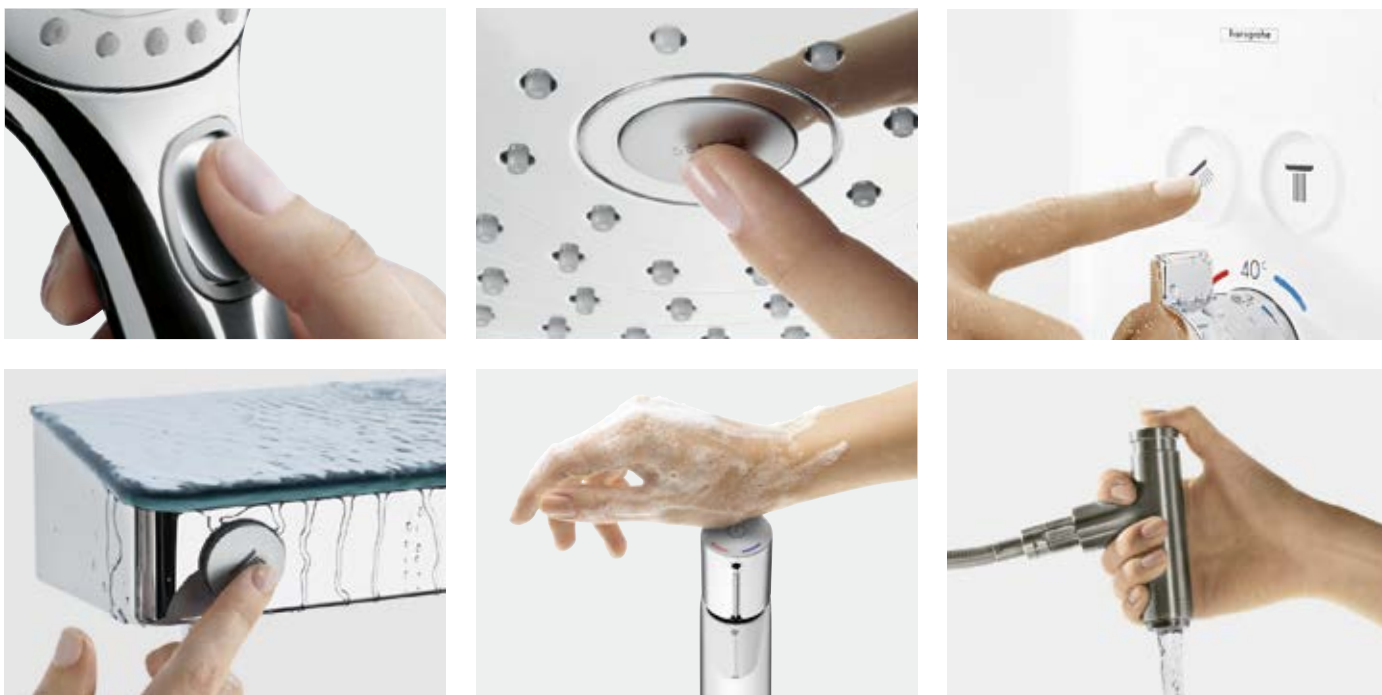

**Raznoliko:** tipka Select, ovisno o primjeni, ima različite funkcije: kod tuševa služi za promjenu vrste mlaza, kod termostata za odabir potrošača, a kod miješalica za uključivanje i isključivanje vode. Ovisno o proizvodu tipka Select može se aktivirati i pritiskom ruke ili lakta. Zbog toga je ova tehnologija idealna za sve dobne skupine, posebice za osobe s ograničenom slobodom kretanja.



## Prednosti i koristi

- Intuitivno upravljanje pritiskom na tipku: samo jednim dodiranjem mijenja se vrsta mlaza, upravlja tušem ili uključuje/isključuje voda
- Ergonomski univerzalni dizajn omogućuje jednostavno i sigurno rukovanje svim starosnim skupinama
- Promišljena konstrukcija sukladna je svim Hansgrohe standardnim normama, a njezina dugovječnost je ispitana
- Široki asortiman multifunkcionalnih proizvoda za široku ciljnu skupinu
- Dosljedna filozofija upravljanja kod ručnih i nadglavnih tuševa, Showerpipes, nadžbuknih i podžbuknih termostata te miješalica za umivaonike i kuhinje

Više informacija možete pronaći na:

<http://pro.hansgrohe-int.com/select>

Rješenja za tuševe sa Select tehnologijom



# Potpuni doživljaj tuširanja na dodir tipke

Tehnologija Select pretvorit će tuširanje u još veći užitek. Jedan dodir tipke dovoljan je za promjenu vrste mlaza i uključivanje tuša. Tipka Select uvijek je smješteno tako da je

za vrijeme tuširanja lako dostupna. Kod ručnog tuša tipka se nalazi s prednje strane ručice, kod nadglavnog tuša na sredini ploče tuša, a kod nadžbuknog odnosno podžbuknog termostata

s prednje strane na upravljačkoj jedinici. Tehnologija funkcionira isključivo na mehaničkom principu te je stoga dugovječna i povoljna.

## Select kod ručnih i nadglavnih tuševa

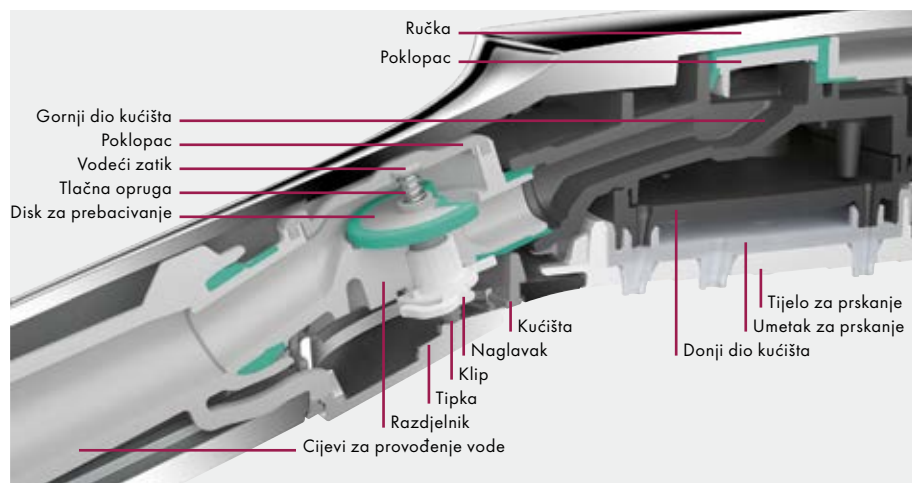

**Ručni tuševi:** revolucionarna mehanička konstrukcija omogućuje promjenu vrste mlaza jednostavnim pritiskom na tipku. Svoju dugovječnost tipka Select dokazala je u okviru ispitivanja dugotrajnog opterećenja s 90.000 aktivacija.

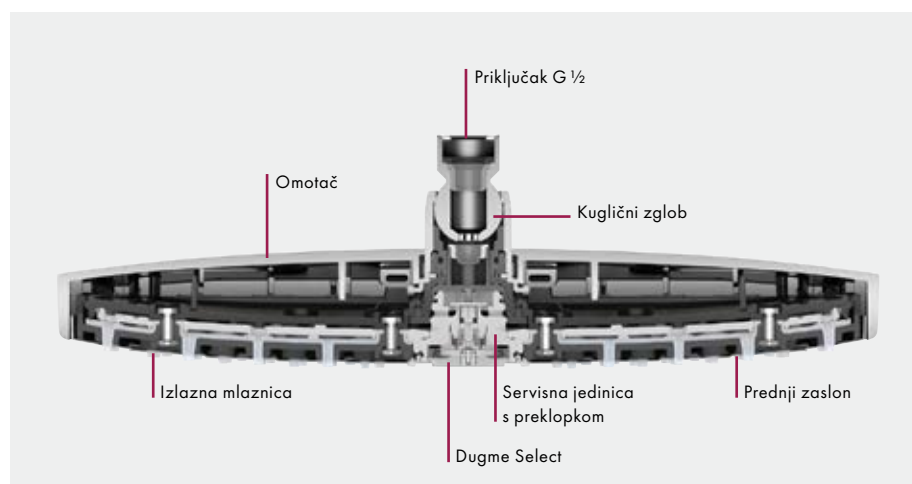

**Nadglavni tuševi:** inovativna jedinica za prebacivanje kod nadglavnog tuša omogućuje jednostavnu promjenu vrste mlaza prema Select principu. I to sve mehanički, jednostavnim dodirom tipke.



**Ručni tuševi sa Select tehnologijom** prikazani su od 38. stranice nadalje.

**Nadglavni tuševi sa Select tehnologijom** prikazani su od 56. stranice nadalje.

## Select kod nadžbuknog i podžbuknog upravljanja

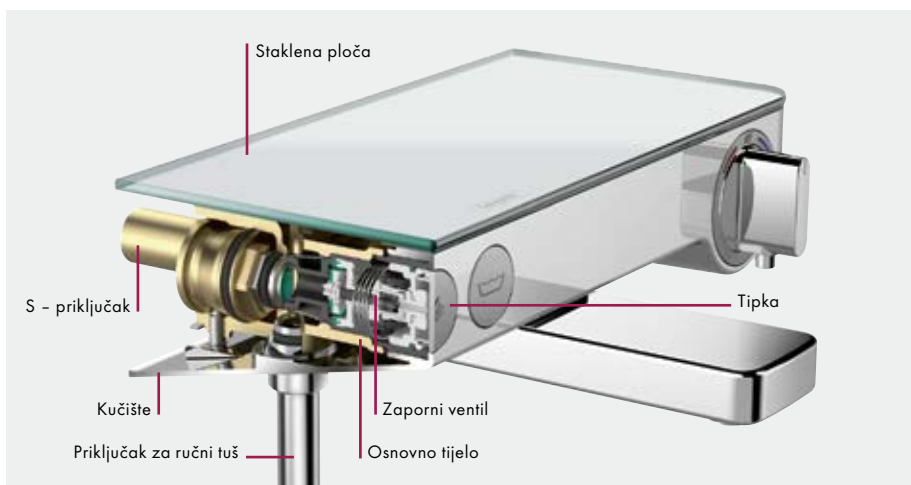

**ShowerTablet/Showerpipes:** ovisno o izvedbi moguće je uključivanje, odnosno isključivanje do četiri potrošača. I do četiri potrošača i to **istovremeno..** Izdignute tipke znak su da je potrošač aktivan.

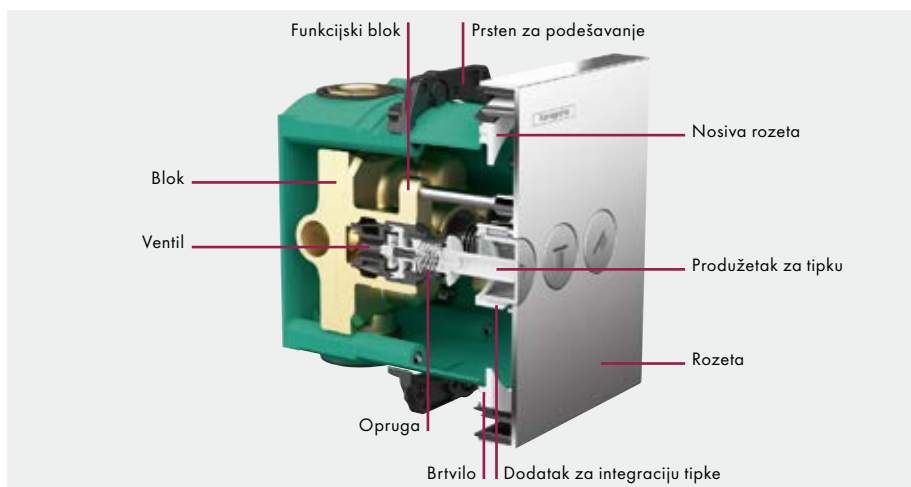

**ShowerSelect završni setovi:** moguće je praktično upravljanje s do četiri potrošača putem tipke i to čak istovremeno. Zahvaljujući dodatnim proizvođačima za tipke upravljati mogu i osobe s tjelesnim ograničenjima, obzirom da tipka strši.

Miješalice za kupaoalice s tehnologijom Select



# Jedna tipka kao odgovor na sva pitanja

Praktično upravljanje tipkom Select sada je moguće i na umivaoniku. Dovoljno je jednom dodirnuti tipku i voda počinje teći iz slavine. Protok je automatski ograničen na 5 l/min, zahvaljujući EcoSmart tehnologiji. Još

jedan dodir dovoljan je i voda će se isključiti – upravljanje je lako razumljivo i praktično za sve generacije. Temperatura se bira jednostavnim okretanjem te odabrana temperatura ostaje podešena i nakon isključivanja. Tehno-

logija Select isključivo je mehanička. Vaši kupci dugo će moći uživati u prednostima ove intuitivne tipke.

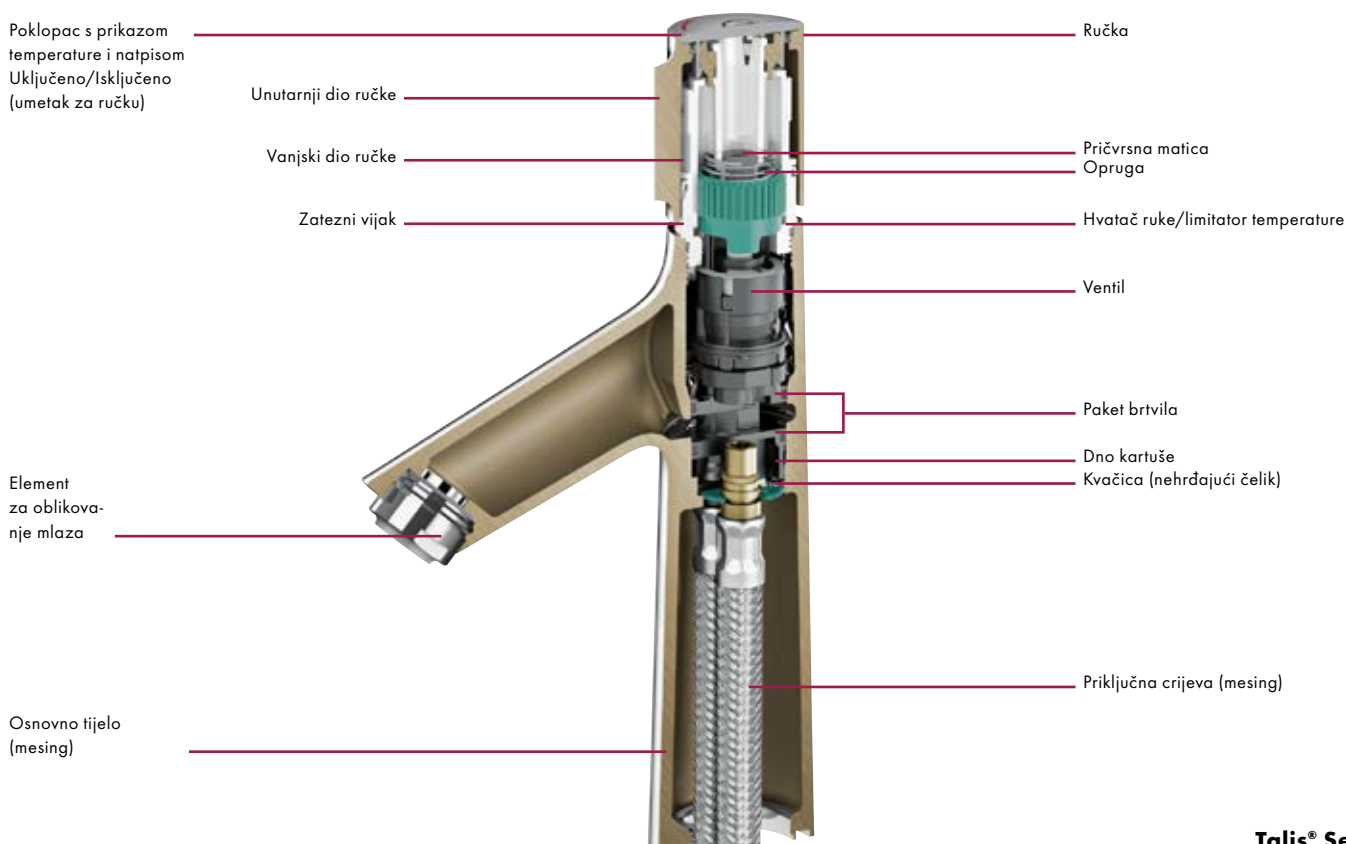
**Talis® Select**

**Inovativno:** upravljanje je intuitivno, a tipka se može toliko lako pritisnuti da i djeca mogu nje lagano upravljati. Moguće je i upravljanje rukom ili laktom.



**Savršenstvo oblika:** tanka tipka Select u potpunosti je novog dizajna te se time usmjerava na dodatne ciljne skupine koje su orijentirane na dizajn.



**Robusno:** u potpunosti mehanička tehnologija Select dokazala je svoju dugovječnost prilikom zahtjevnog testiranja otpornosti.





Miješalice za kuhinje s tehnologijom Select



# Kuhinja s jednom tipkom prednosti

Prati, rezati, miješati, kod kuhanja imate pune ruke posla. Stoga je tehnologija Select našla svoju primjenu i u kuhinji. Tipka Select omogućuje da se jednim dodirnom tipke vodeni

mlaz uključi, isključi ili privremeno zaustavi. Pritom poluga ostaje otvorena i zadržava unaprijed namještenu temperaturu kao i količinu vode. Zahvaljujući tipki Select ne dolazi do

prekida radnog procesa i kuhanje je jednostavnije.

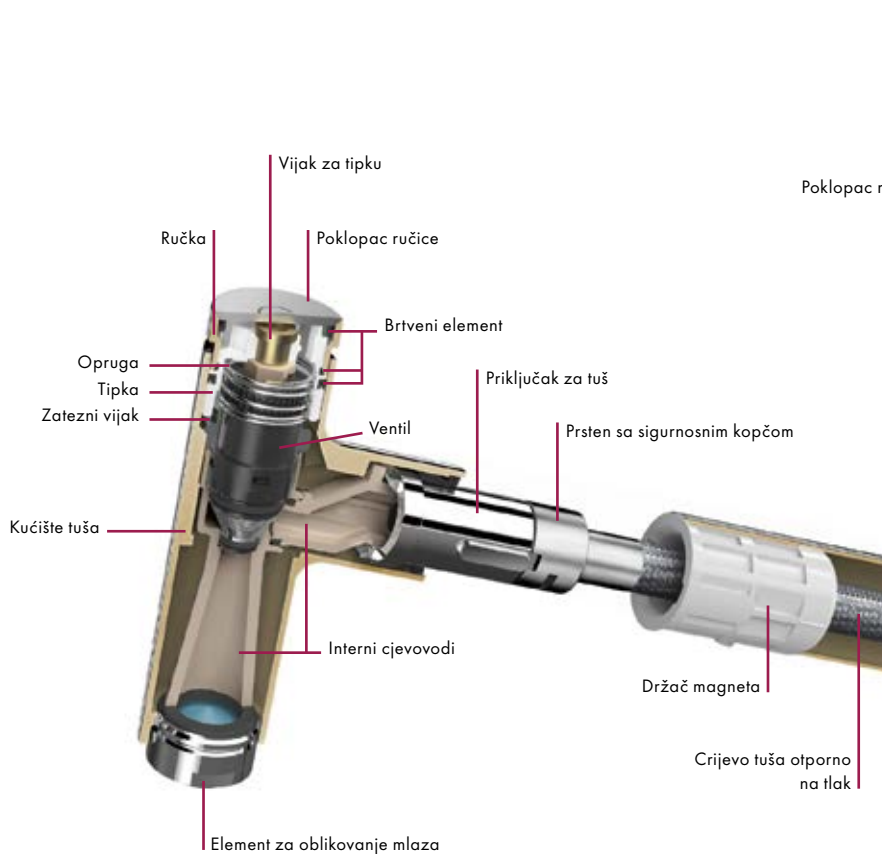

**Metris® Select**

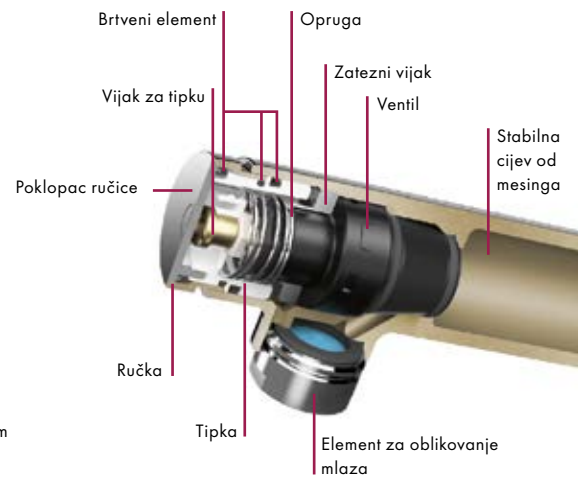

**Talis® Select**



**Udobno:** dugmetom Select moguće je upravljati čak i ako Vam ruke nisu slobodne te se voda može jednostavnije uključiti i isključiti. Select unosi veću fleksibilnost u kuhinji.



**Precizno:** jednostavno punjenje posuda i pokraj sudopera. Bez izvijanja i dosadnog prskanja. Voda se uključuje i isključuje dodirnom dugmeta direktno na tušu na izvlačenje.



**Robusno:** dugme Select funkcioniра u potpunosti mehanički na tušu na izvlačenje i na cijev s mogućnosti zakretanja do 150° te je stoga izrazito otporno.

# TUŠEVI I UPRAVLJANJE TUŠEM

---

**Velik izbor proizvoda koji  
zadovoljavaju sve zahtjeve:**

Rainmaker® Select | Ručni tuševi i tuš setovi

Nadglavni i bočni tuševi

Showerpipes | Tuš panel | Termostati

iBox® universal | Instalacijska tehnika



Instalacije za tuševe

# Jednako individualni kao i želje Vaših kupaca

Svaki kupac ima individualne želje vezane uz tuševe. Nudimo veliki broj kombinacija za tuševe kako bismo mogli ispuniti sve Vaše želje: od setova jednostavnih tuševa i nadglavnih tuševa pa sve do kompleta koji se sastoje od termostata, ručnih i nadglavnih

tuševa. Mogućnosti montaže su također fleksibilne. Hansgrohe nudi odgovarajuće rješenje za svaku vrstu ugradnje, podžbuknu ili nadžbuknu. Showerpipe i tuš paneli nude kompletne sustave koji i kod renoviranja mogu izvući maksimum iz tuša. Novi Rainmaker Select asorti-

man s velikim nadglavnim tuševima, staklenim površinama i inovativnim Select upravljanjem savršeno se uklapa u velika područja za tuširanje.

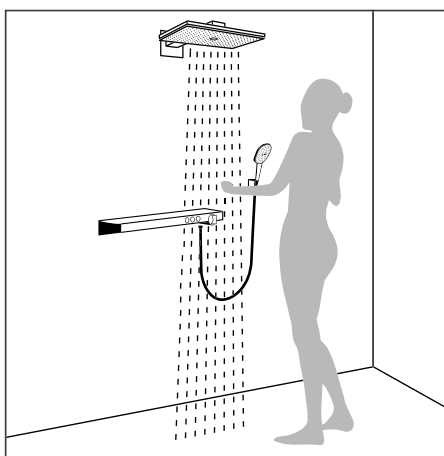

**Rainmaker® Select:** individualno kompletno rješenje za velika područja za tuširanje. Nadglavni tuševi s velikim površinama i staklenom površinom glave tuša u kombinaciji s inovativnim miješalicama otvaraju užitak tuširanja koji nadilazi okvire prostora. Više od 20. i 58. stranice.



**Ručni tuš ili tuš setovi** Već osnovna rješenja nude kupcima potpuni užitak tuširanja te se jednostavno mogu montirati na zid. Upravljanje pomoću nadžbuknog termostata i jednoručne miješalice. Više od 38. stranice.

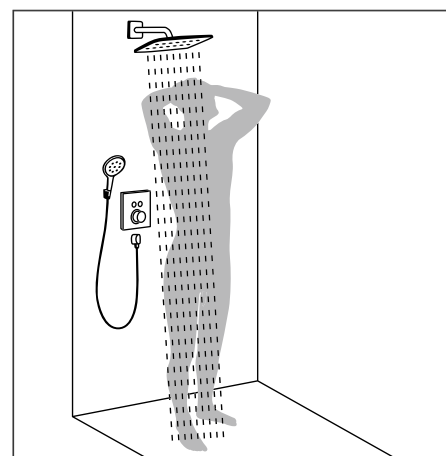

**Nadglavni tuš:** za kišu iz tuša promjera do 600 mm. Upravljanje pomoću nadžbuknog termostata, odnosno ventila. Inačica s tehnologijom Select omogućuje još veći komfor. Više od 20. i 56. stranice.

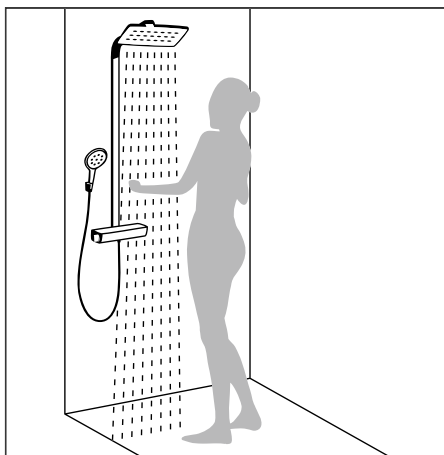

**Showerpipe:** kompletni sustav s nadglavnim tušem, ručnim tušem i termostatom. Idealno rješenje za nekomplikiranu renovaciju kupao- nica. Više od 70. stranice.

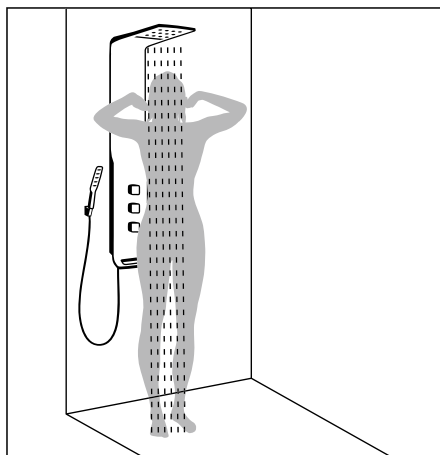

**Panel za tuširanje:** objedinjuje nadglavni i ručni tuš te djelomično i bočne tuševe u jednom sustavu. Može se montirati na postojeće zidne priključke. Idealan za naknadno opremanje. Više od 86. stranice.

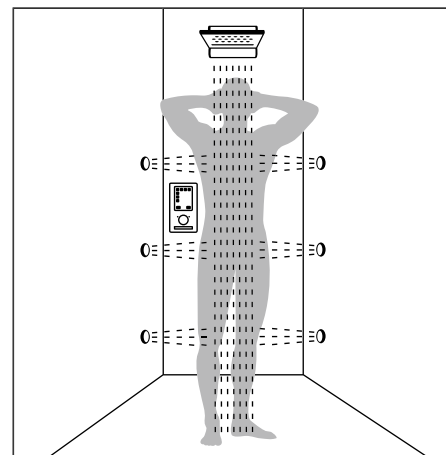

**Obitelj tuševa:** podžbukno rješenje za individualno dizajniranje tuševa. Bočni tuševi nude sve, od vodopada do potpunog užitka. Upravljanje pomoću npr. inteligentnog RainBrain. Više od 98. stranice.

Vrste mlaza

# Veći užitak uz raznolike vrste mlazova za ručne i nadglavne tuševe

Svatko se tušira na svoj način. Svatko ima vlastita očekivanja od savršenog tuša. Za neke tuširanje nije samo higijena tijela, već i opuštanje. Drugima je bitan revitalizirajući

i osvježavajući doživljaj tuširanja. Ručni i nadglavni tuševi Hansgrohe nude odgovarajući tuš i vrstu mlaza za sve želje kupaca. Proizvodi Select kupcima omogućuju dodatan komfor.

Jednostavnim pritiskom tipke kupac može odabrati pojedinačnu vrstu mlaza.



**Rain i Rain XL:** rupice na ručnom ili nadglavnom tušu možda jesu male, ali je zato njihovo djelovanje veliko: Rain mlaz oživljava i osvježava ugodnom snagom kojom obavija tijelo. Idealan je za brzo i temeljito ispiranje šampona.



**RainAir:** mnogima nije bitna samo njega tijela, već žele osjetiti blagotvorni učinak vode. Idealno rješenje u tom slučaju je ručni ili nadglavni tuš s raskošno mekim mlazom RainAir, s velikim, širokim mlaznicama kroz koje prodiru kapi obogaćene zrakom. I ispiru svakodnevicu.



**SoftRain:** mekani SoftRain vodeni mlaz blago obavija tijelo. Blagodat za kožu i dušu. SoftRain mlaz je pravi odabir za svakodnevno tuširanje, ali i opuštanje. Njegove prednosti vidljive su kod brzinskog jutarnjeg tuširanja, ali i kod raskošne kupke na kraju napornog dana.



**IntenseRain:** šampon ćete lako isprati pomoću mlaza IntenseRain. Idealno za brzo jutarnje buđenje. Mlaz IntenseRain ne ispiru samo šampon već i jutarnji umor i omogućuje vitalan start u novi dan.



**TurboRain:** svestrano oružje za brze rezultate: revitalizirajući mlaz TurboRain u potpunosti opravdava svoj naziv. TurboRain je najjači Rain mlaz koji sa svojom čistom snagom stvara osvježavajući doživljaj tuširanja. Za sve one koji vole jednostavnost bez komplikacija.



**Mix:** istovremeno blag i dinamičan. Mix mlaz objedinjuje raskošan i blag TurboRain mlaz i snažan, revitalizirajući CaresseAir mlaz. Mekane kapljice obavijaju tijelo, dok u sredini precizan mlazu masira kožu. Savršena kombinacija za svakodnevni užitak tuširanja.





**Whirl:** koncentrirani Whirl mlaz opustit će Vas nakon napornog dana. Ručni i nadglavni tuš: tri pojedinačna mlaza okreću se jedan oko drugog i stvaraju učinak intenzivne masaže koja uklanja napetost.



**CaresseAir:** pet snažnih pojedinačnih mlazova isprepliću se te stvaraju revitalizirajući i snažni masažni mlaz za ugodno opuštanje. Upravo ono, što Vam treba nakon sportske aktivnosti ili napornog radnog dana kako biste ponovo postali svoji.



**Massage:** koncentrirani mlaz koji ispire napore svakodnevice. Ciljani mlaz na jednostavan način opušta napete dijelove tijela. Inovativni prstenasti raspored mlazova pretvara tuš u pokretnu wellness aplikaciju za vlastite kupaonice.

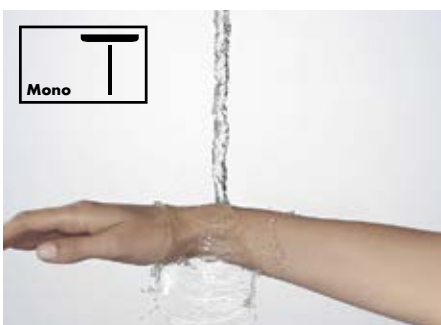

**Mono:** precizan, umirujući i opuštajući mlaz na sredini tuša. Mono mlaz svojom lakoćom olakšava smirivanje te je stoga idealan mlaz za opuštanje.



**RainFlow:** nadglavni tuš s jasno i lijepo oblikovanim kaskadnim mlazom RainFlow donosi doživljaj vodopada u kupaonicu. Omogućuje uživanje u iskonskom obliku vode: voda se kaskadno slijeva na potiljak i ramena. Omogućuje ciljano usmjeravanje mlaza na te dijelove tijela te dodatno opuštanje. Ovo je trend, posebice u wellness kupaonicama.



**RainStream:** novi RainStream s pojedinačnim mlaznicama vrhunac je rada stručnjaka za mlazove poduzeća Hansgrohe. Iz ovih specijalnih mlaznica za nadglavne tuševe izlaze mlazovi koji se ne isprepliću već na svakoj visini ostaju jednako revitalizirajući i intenzivni. Rezultat: novi, osvježavajući doživljaj tuširanja neovisno o visini osobe koja se tušira.



## AirPower: više volumena, više zadovoljstva

Udobnost i učinkovitost se ne moraju isključivati. To dokazuju tuševi Hansgrohe AirPower. Ova tehnologija poduzeća

Hansgrohe djeluje tako da se zrak usisava preko cijele površine glave tuša što omogućuje učinkovitije korištenje vode. Kapi su punije,

laganije i mekše. Rezultat možete odmah osjetiti na koži: iskričava kišica iz tuša AirPower obavija tijelo i stvara osjećaj ugone.



**AirPower:** velikodušna količina zraka zaslužna je za veličanstven užitak tuširanja i velike kapi vode.



### Prednosti i koristi

- Puniije, laganije i mekše kapi – čisto zadovoljstvo tuširanja
- Manje prskanja, manje čišćenja
- Veća učinkovitost vode zahvaljujući većem volumenu vode

## QuickClean: funkcija za brzo uklanjanje kamenca

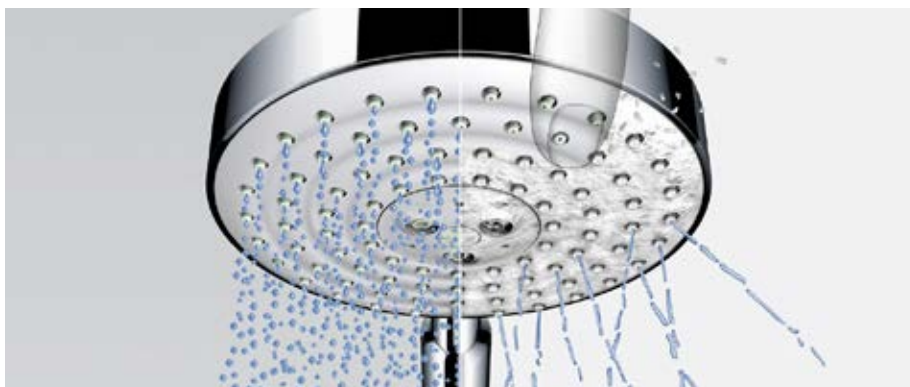

**QuickClean:** uklanjanje prljavštine i naslaga kamenca sasvim jednostavno pomoću prsta kojim lagano protrljamo fleksibilne silikonske mlaznice.



### Prednosti i koristi

- Brzo i jednostavno čišćenje
- Silikon visoke kvalitete i otporan na kidanje
- Omogućuje dugi vijek trajanja i funkcionalnost

## XXLPerformance: veliki užitak tuširanja



**XXLPerformance:** užitak tuširanja velikog formata s punim kapljicama obogaćenom zrakom i iznenađujuće malom potrošnjom vode.



### Prednosti i koristi

- Kišni mlaz promjera do 600 mm
- Velika učinkovitost vode – ravnomjerno raspoređeni otvori mlaznica za neusporediv doživljaj tuširanja



## Select: užitek tuširanja pritiskom na tipku

Iskustvo je pokazalo da je za mnoge ljude jednostavnije pritisnuti tipku nego li okrenuti gumb. Inovativna Select tehnologija preni-

jela je tu zamisao na ručne i nadglavne tuševe kao i upravljanje tuševima. Elegantna tipka kod koje je dovoljan lagani dodir i vrsta mlaza se

mijenja, odnosno voda se uključuje/isključuje. Za još veći užitek tuširanja kod svih starosnih skupina.



**Select:** upravljanje pritiskom na tipku zaslužno je za dodatan komfor kod ručnih i nadglavnih tuševa, Showerpipes te nadžbuknih i podžbuknih termostata.



### Prednosti i koristi

- Intuitivno upravljanje pritiskom na tipku
- Veći komfor za sve generacije
- Mehanička konstrukcija omogućuje dugovječnu sigurnost rada

## EcoSmart: ušteda vode i energije

Hansgrohe EcoSmart tuševi troše do 60% manje vode od uobičajenih proizvoda. Omogućuju smanjenje troškova vode, energije

i dragocjene resurse. Dokaz je najviša moguća ocjena koju su naši ručni tuševi Crometta 85 Green i Croma 100 (1jet, Vario i Multi) ostvarili

prilikom dodjele europskog pečata kvalitete WELL – Water Efficiency Label.



**EcoSmart:** domišljat limitator protoka u tušu omogućuje smanjenje potrošnje vode na samo 9, odnosno 6 l/min.



### Prednosti i koristi

- Manja potrošnja vode do 60%
- Manja potrošnja energije zbog uštede tople vode, a time manja emisija CO<sub>2</sub> i niži troškovi



Pomoću kalkulatora uštede možete izračunati koju količinu vode i energije možete uštedjeti:

<http://pro.hansgrohe-int.com/savings-calculator>

WELL Upgrade Volume Water Efficiency Label	
Manufacturer:	Hansgrohe SE
Product category:	Accessories shower valve
Type:	Shower head
Model:	Crometta 85 Green
Registration number:	ZD1056420130704
<div style="display: flex; justify-content: space-between;"> <div> <p>A</p> <p>B</p> </div> <div style="border: 1px solid black; padding: 2px;"> <p><b>A**</b></p> </div> </div>	
<b>Water Efficiency Criteria</b> Flow rate > 9.0 l/min ≤ 12.0 l/min * Controlled flow rate ≥ 4.5 l/min ≤ 9.0 l/min **	
<small>Information about use and installation: <a href="http://www.wellonline.eu">www.wellonline.eu</a>.            A Label of EU United Values.            European Valve Manufacturers Association</small>	



**Crometta® 85  
Green**

**l/min  
6,0**

Rainmaker® Select

NOVO

## Iznimno veliki užitak tuširanja

U modernim kupaonica javlja se izra-  
ženi trend: kada gubi na značenju dok pod-  
ručje za tuširanje postaje središtem kupaonice.  
Istovremeno rastu zahtjevi glede udobnosti  
stanovanja, slobode kretanja i kvalitete mate-

rijala. Novi Rainmaker Select nadglavni tuševi  
te upravljački elementi usklađenog izgleda  
zadovoljavaju te povećane zahtjeve. Širine  
mlaza do 580 mm, plemenite staklene površine  
te integrirane površine za odlaganje ili uprav-

ljanje dodirom tipke pretvaraju prošireni pro-  
stor za tuširanje u nešto posebno. Za iznimno  
veliki užitak tuširanja.



**Kompletno:** u okviru novih kompletnih sustava za velike tuševe koji uključuju nadglavne tuševe širine mlaza do 580 mm, inteligentne podžbukne sustave za upravljanje, Showerpipes te prve nadžbukne termostate, koji mogu upravljati i 1-mlaznim nadglavnim tuševima priključenim na G ½ zidni priključak Vašim kupcima možete ponuditi fascinantna rješenja jednog proizvođača.

### Podžbukna instalacija:



Rainmaker® Select  
nadglavni tuševi

+



ShowerSelect® podžbukni termostati

### Nadžbukna instalacija:



Rainmaker® Select Showerpipes

### Nadžbukna/podžbukna instalacija:



Rainmaker® Select  
nadglavni tuševi

+



ShowerTablet® Select 700



## Staklo – element koji spaja u velikim tuševima

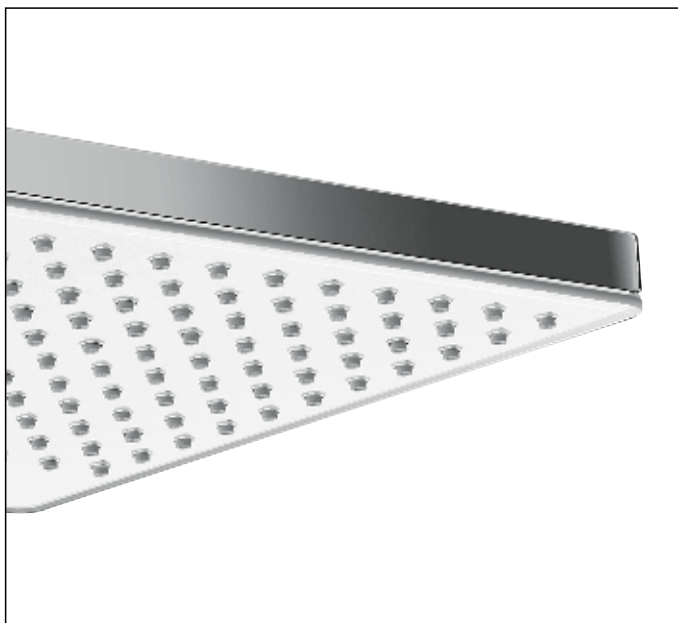

**Vrhunac u kupaonici:** staklo je materijal koji najprirodnije nadopunjuje vodu. Čovjek najradije pije iz staklenih boca i čaša. Staklo osvaja elegantnim, preciznim izgledom, a njegove brojne prednosti poput higijene, otpornosti na grebanje i jednostavno čišćenje uvjerit će Vas do kraja. Staklo je otporno na sva kemijska sredstva za čišćenje te je stoga nadasve primjereno za hotele. Kod Rainmaker Select asortimana staklo je središnji dizajnerski element. U velikim, ali i u malim područjima

za tuširanje omogućuje harmoničan spoj s drugim elementima u kupaonici. Povezuje se sa staklenim elementima poput ogledala ili stijene tuša, ali i s PuraVida proizvodima zahvaljujući bijeloj/krom boji. Već kod izrade vodi se računa o svakom detalju i na taj način osigurava privlačnost proizvoda. Laserska obrada stakla te pozadinski natpisi u staklu (postignuti paljenjem) znak su vrhunske kvalitete, koja se može doživjeti prilikom svakog tuširanja.



### Prednosti i koristi

- Promišljeni kompletni asortiman za velike tuševe koji oblikuje prostor
- Ugodan ambijent zahvaljujući kvalitetnim i dugovječnim materijalima poput stakla i kromiranog metala
- Govor boje i oblika u jednom za harmoničan ambijent kupaonice
- Specijalni arhitektonski dizajn privlači nove ciljne skupine

Rainmaker® Select nadglavni tuševi

**NOVO**

# Nova zvijezda među tuševima

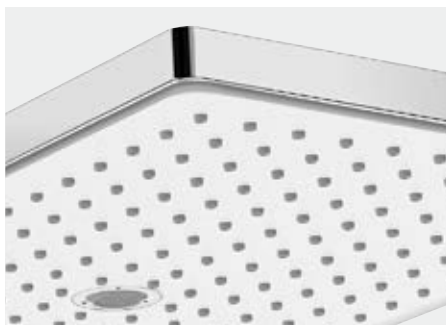
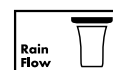
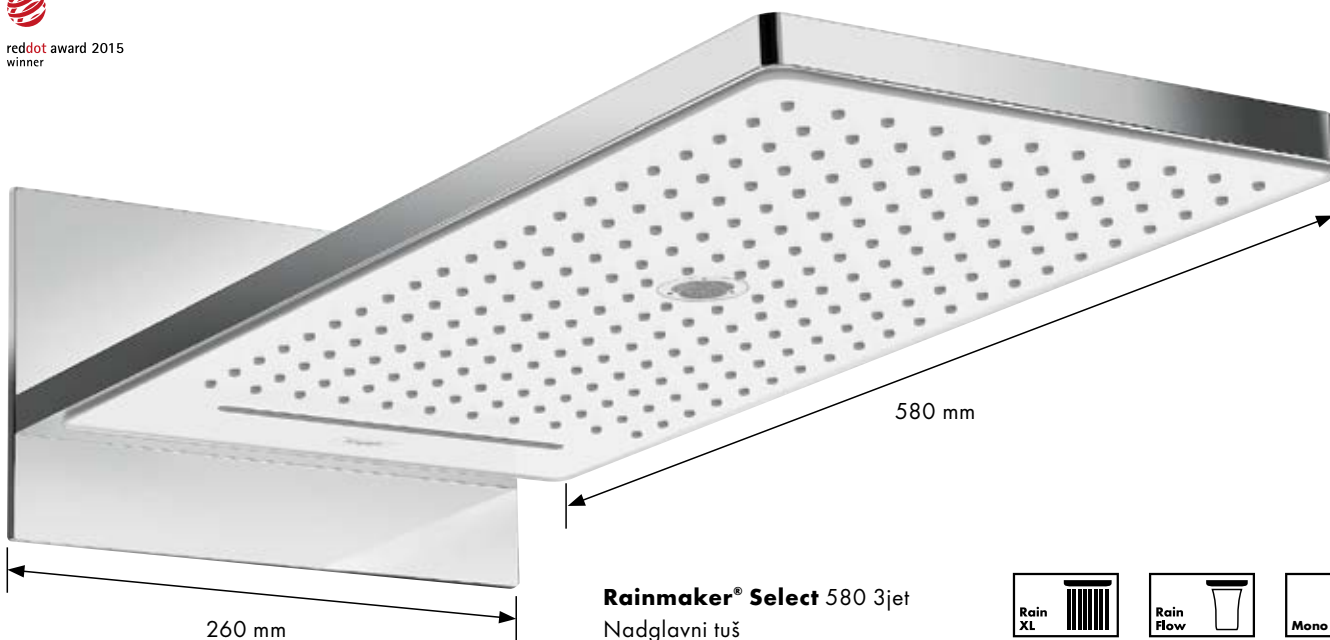

**Kvalitetno:** staklena površina izrađena je od sigurnosnog stakla s laserski izrađenim otvorima za mlazove.



**Mono:** koncentrirani mlaz koji se usmjerava na pojedinačne dijelove tijela i djelomično osvježava.



**RainFlow:** bogati mlaz po čitavoj površini za osvježavajući doživljaj tuširanja.



## Prednosti i koristi

- Jedinstveno: staklena površina glave tuša impresivnih dimenzija
- Širine mlaza do 580 mm optimalno ispunjavaju prostor za tuširanje
- Mogućnost zidne montaže na različitim visinama zahvaljujući iBox universal setu, čime se osigurava optimalan intenzitet mlaza RainFlow, odnosno RainStream
- Zahvaljujući dizajnerskom karakteru nadglavni tuš djeluje poput komada namještaja
- Velikodušne bijele površine skladno se uklapaju u strop te djeluju lagano i elegantno

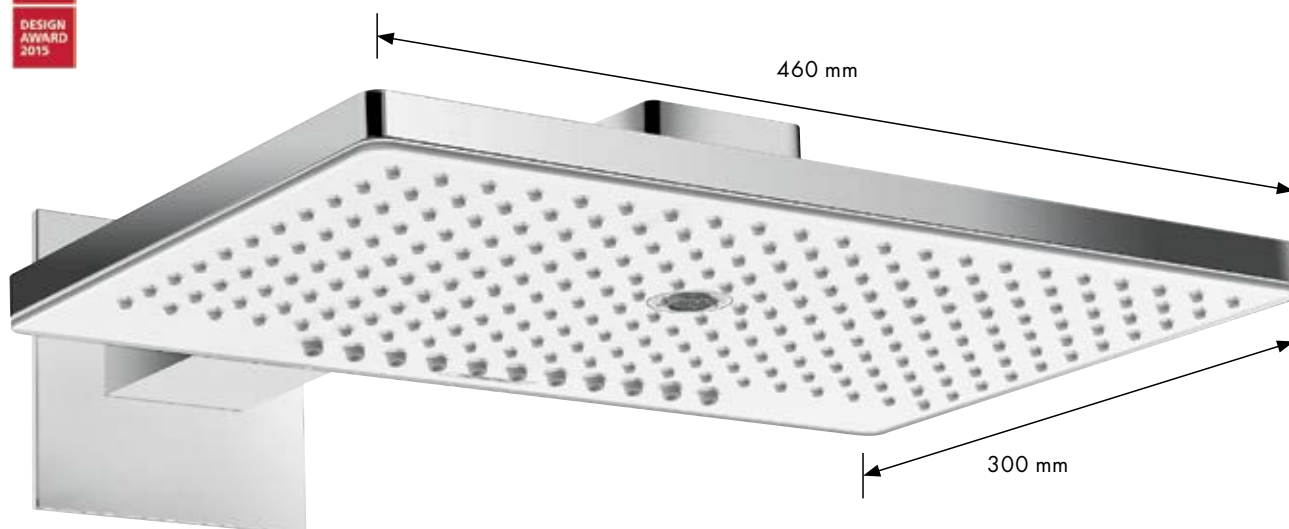

**Rainmaker® Select** 460 3jet  
Nadglavni tuš



**Fleksibilno:** ujedno postoji i mogućnost stropne montaže te se stoga tuš može postaviti bilo gdje u prostoriji.



**Jednostavno čišćenje:** nadglavni tuš može jednostavno montirati, odnosno skinuti i očistiti jedna osoba bez korištenja alata zahvaljujući QuickConnect držaču.

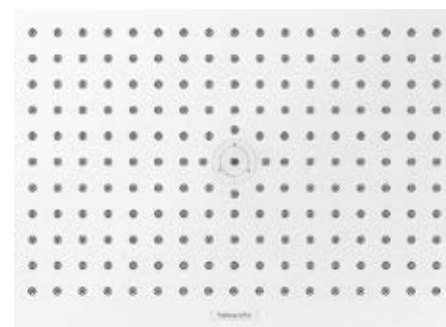

**Otporno:** površina glave tuša izrezuje se laserski, boja i natpisi nanose se sa stražnje strane te paljenjem postaju trajno vezani na staklo.

- **Jednostavno čišćenje,** dugovječnost i visok stupanj higijene mogući su zahvaljujući ravnoj i tvrdj površini izrađenoj od sigurnosnog stakla debljine 4 mm
- Dostupno je nekoliko inačica s 1-3 vrste mlaza
- Moguća nova nadžbukna/podžbukna instalacija nadglavnog tuša s jednim mlazom i ShowerTablet Select 700, površina za odlaganje je u tom slučaju integrirana
- Dostupna je i EcoSmart izvedba s potrošnjom od samo 9 l/min

ShowerSelect® podžbukni termostati

# Sklad stakla i komfora



**Harmonično:** savršeno uklapanje u kupaonicu zahvaljujući sklada između stjenki tuša, ogledala i prozora.

**Elegantno:** tipke u ravnini površina koje izgledaju kao staklo u potpunosti se uklapaju u cjelokupnu sliku.

**Bezvremensko:** precizan stakleni dizajn stvara nenaslućivano dubinsko djelovanje te po pitanju estetike privlači nove ciljne skupine.

**Impresivno:** kvalitetne površine izrađene od jednoslojnog sigurnosnog stakla i metalne rozete odraz su kvalitete.



**Intuitivno:** tipka Select omogućuje praktično upravljanje dodirnom tipke za sve generacije.



**Udobno:** plosnata pin ručica s uočljivim prikazom temperature omogućuje jednostavno i udobno podešavanje željene temperature.



**Jednostavno čišćenje:** zahvaljujući glatkoj staklenoj površini i preciznom obliku čišćenje je krajnje jednostavno.



## Prednosti i koristi

- Dostupna i rješenja za jednog do četiri potrošača
- Vizualno usklađeno s Rainmaker Select tuševima za
- harmoničan ambijent kupaonice
- Može se kombinirati i s kromiranim tuševima
- Brzo i jednostavno renoviranje zahvaljujući praktičnoj zamjeni postojećih završnih kompleta koji se temelje na iBox universal
- Ušteda vode postiže se jednostavnim i brzim isključivanjem potrošača

ShowerTablet® Select 700 nadžbukni/podžbukni termostat

# Više prostora za više užitka

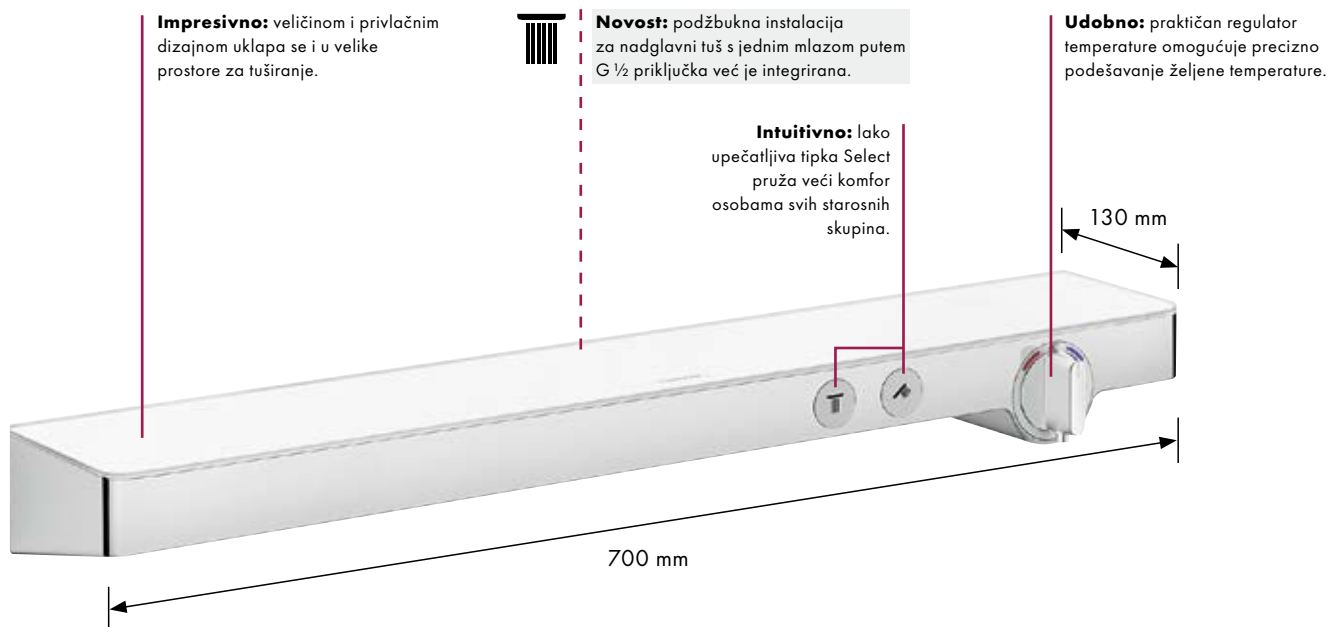

**Velikodušno:** površina za odlaganje širine 700 mm izrađena od sigurnosnog stakla nudi više prostora za odlaganje.



**Fleksibilno:** ShowerTablet Select dostupan je i za kade.



## Prednosti i koristi

- Prvi Hansgrohe nadžbukni termostat koji kroz podžbuknu instalaciju (G ½) upravlja nadglavnim tušem s jednim mlazom
- Velik prostor za odlaganje zahvaljujući širini od 700 mm
- Kvalitetna staklena površina predstavlja vizualni vrhunac i omogućuje jednostavno čišćenje
- Promjena potrošača moguća je dodiranjem na tipku, a simboli su lako razumljivi

Rainmaker® Select 460 3jet Showerpipe

# Za prvorazredni užitak tuširanja



**Jednostavno čišćenje:**  
kvalitetna staklena površina,  
u potpunosti ravna i lagana  
za održavanje.



**Mono:** koncentrirani mlaz koji se usmjerava na pojedinačne dijelove tijela i djelomično osvježava.



**Rain XL:** Rain mlaz raspršuje se po cijeloj površini glave tuša te omogućuje vrhunski užitak tuširanja.



**RainStream:** 11 nježnih mlazova vodenih perli koji paralelno padaju do poda. Omogućuju jednako fascinantno doživljaj tuširanja na svakoj visini montaže i za svaku tjelesnu visinu.



**Select**  
Odabir vrste mlaza

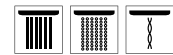

**Select**  
Praktično upravljanje ručnim tušem i vrstama mlaza kod nadglavnog tuša jednostavnim dodiranjem tipke.

Podošavanje temperature



## Prednosti i koristi

- Različite inačice s različitim nadglavnim tuševima omogućuju potpuni užitak tuširanja u velikim prostorima za tuširanje
- Promišljen, intuitivni koncept upravljanja na dodir tipke
- Praktična površina za odlaganje, širine 700 mm
- Velike, ravne površine **jednostavno se čiste**
- Praktična instalacija obzirom da su termostati, nadglavni i ručni tuš dio jednog sustava
- Mogućnost montaže na postojeće zidne priključke i velika područja za tuširanje te je stoga idealno za modernizacije kupaonica





**Ugradnja dvaju potrošača:**

ShowerTablet® Select 700 s Rainmaker® Select 460 1jet nadglavnim tušem  
s jednim mlazom i Raindance® Select S 120 3jet ručnim tušem



reddot award 2015  
winner





**Komponente**

Miješalice

- Ⓑ Termostat ShowerTablet Select 700 # 13184, -400

Tuševi

- Ⓐ Nadglavni tuš Rainmaker Select 460 1jet # 24003, -400
- Ⓒ Ručni tuš Raindance Select S 120 3jet # 26530, -400
- Držač tuša Porter 'S # 28331, -000
- Ⓓ Crijevo za tuš Isiflex # 28271, -000
- Ⓔ Garnitura za odvod Raindrain XXL # 60067, -000

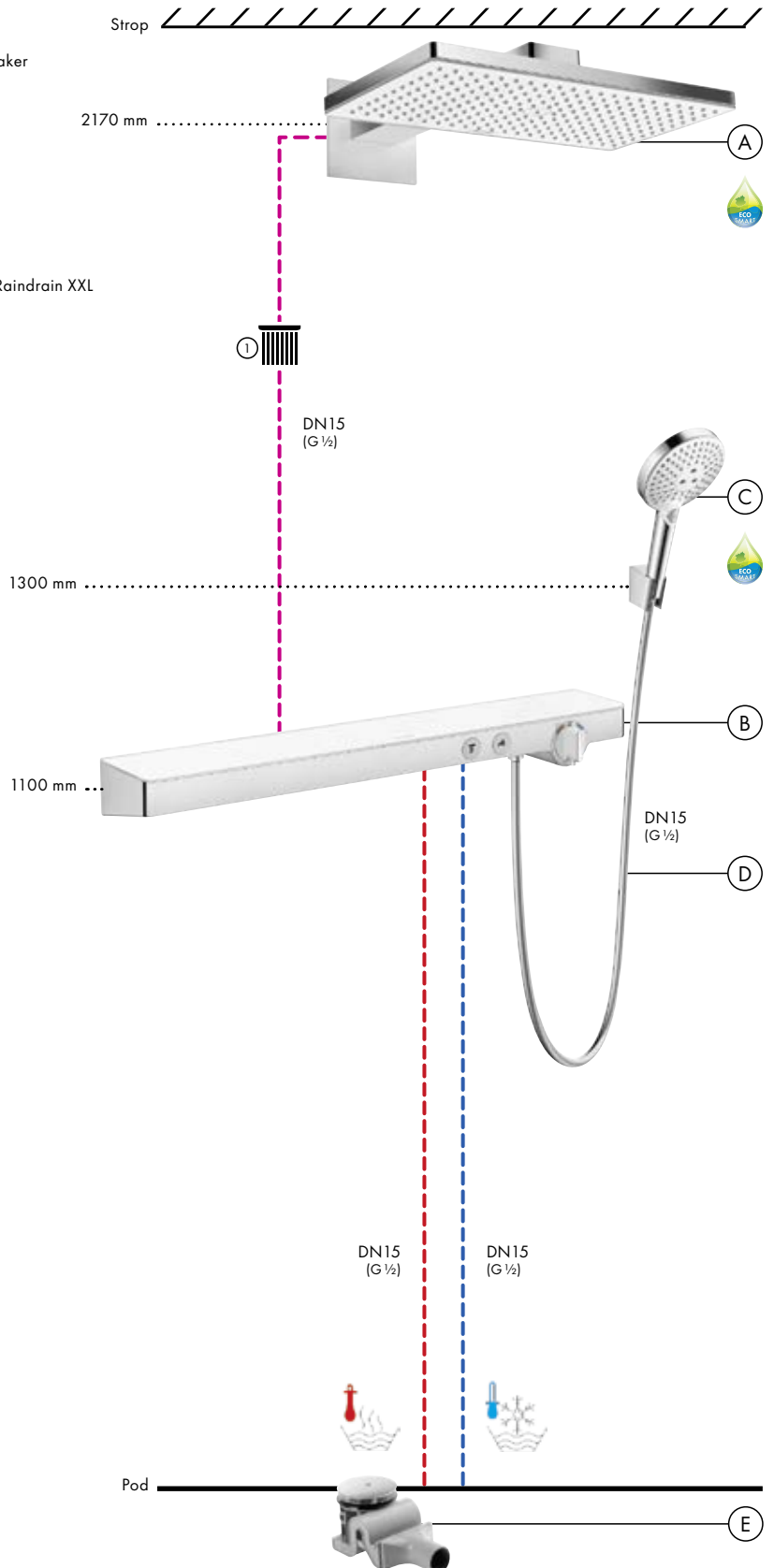

**Dijagram protoka**

Nadglavni tuš Rainmaker Select 460 1jet # 24003, -400

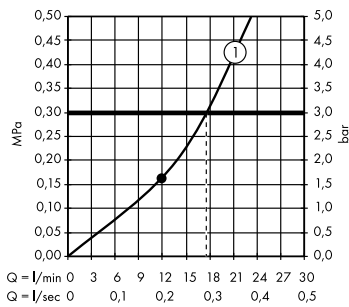

**Legenda**

- Ⓛ Rain XL

**Dijagram protoka**

Ručni tuš Raindance Select S 120 3jet # 26530, -400

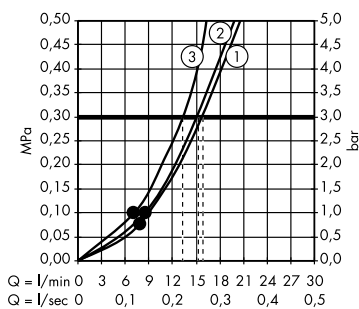

**Legenda**

- Ⓛ RainAir
- Ⓜ Rain
- Ⓝ Whirl

Od • nadalje funkcija je zajamčena.

**Ugradnja dvaju potrošača:**

ShowerSelect® podžbukni termostatski s Rainmaker® Select 460 1jet nadglavnim tušem s jednom mlazom i Raindance® Select S 120 3jet ručnim tušem



**Komponente**

Miješalice

- Ⓑ Osnovno tijelo iBox universal  
# 01800180  
Termostat ShowerSelect za dva  
potrošača  
# 15738, -400

Tuševi

- Ⓐ Nadglavni tuš Rainmaker  
Select 460 1jet  
# 24003, -400
- Ⓒ Ručni tuš Raindance  
Select S 120 3jet  
# 26530, -400  
Držač tuša Porter 'S  
# 28331, -000
- Ⓓ Crijevo za tuš Isiflex  
# 28271, -000  
Priključak za crijevo Fixfit Square  
# 26455, -000
- Ⓔ Garnitura za odvod Raindrain XXL  
# 60067, -000

**Dijagram protoka**

Nadglavni tuš Rainmaker Select 460 1jet  
# 24003, -400

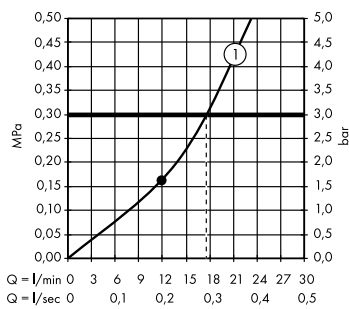

**Legenda**

- ① Rain XL

**Dijagram protoka**

Ručni tuš Raindance Select S 120 3jet  
# 26530, -400

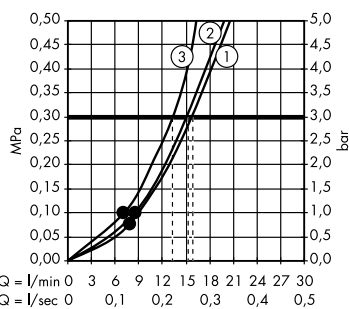

**Legenda**

- ① RainAir
- ② Rain
- ③ Whirl

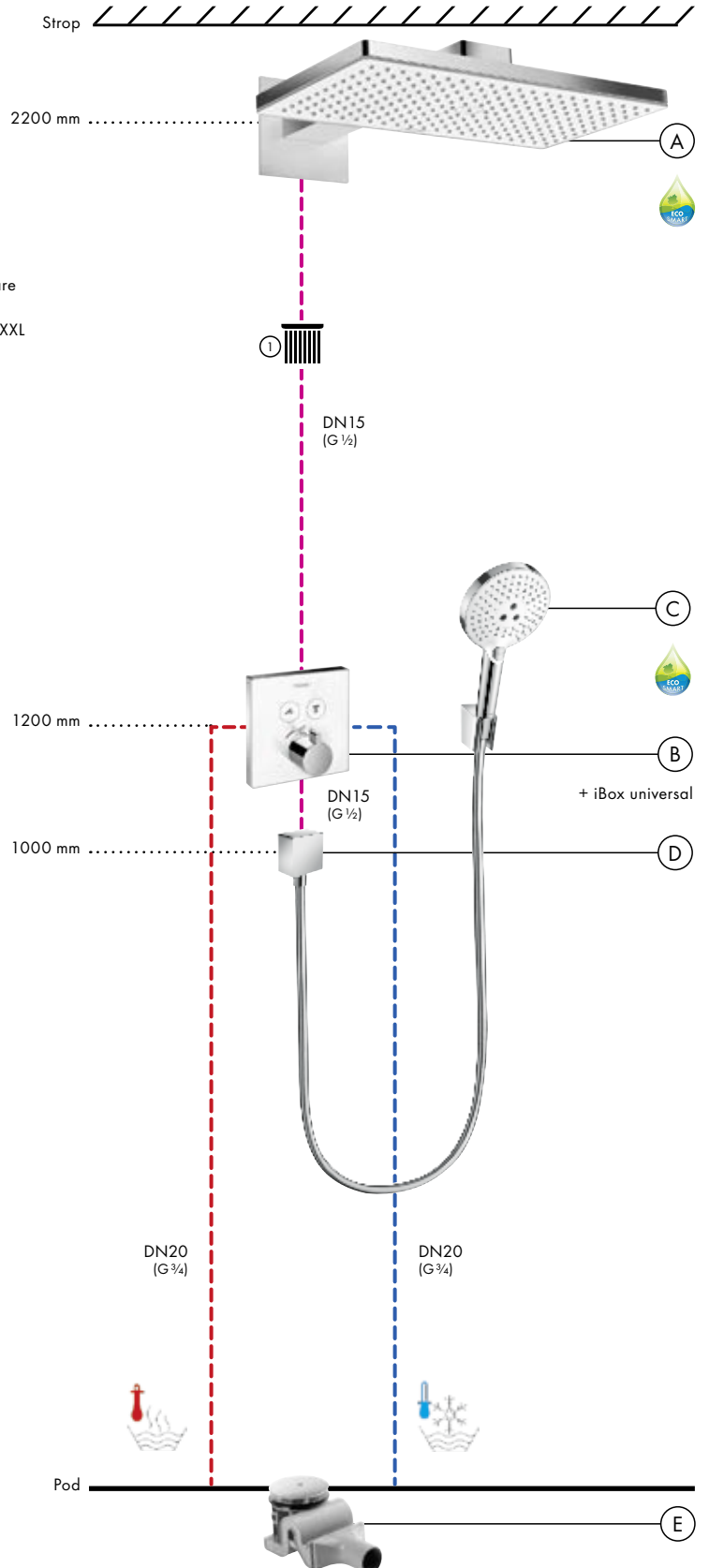

Od • nadalje funkcija je zajamčena.

### **Ugradnja triju potrošača:**

ShowerSelect® podžbukni termostat s Rainmaker® Select 460 2jet nadglavnim tušem s dva mlaza i Raindance® Select S 120 3jet ručnim tušem



**Komponente**

Miješalice

- (C) Osnovno tijelo iBox universal #01800180  
Ventil ShowerSelect za tri potrošača #15736, -400
- (D) Osnovno tijelo iBox universal #01800180  
Termostat Highflow ShowerSelect #15734, -400

Tuševi

- (A) Osnovno tijelo iBox universal #01800180  
Nadglavni tuš Rainmaker Select 460 2jet #24005, -400
- (B) Ručni tuš Raindance Select S 120 3jet #26530, -400  
Držać tuša/priključak za crijevo Fixfit/Porter Square #26486, -000  
Crijevo za tuš Isiflex #28271, -000
- (E) Garnitura za odvod Raindrain XXL #60067, -000

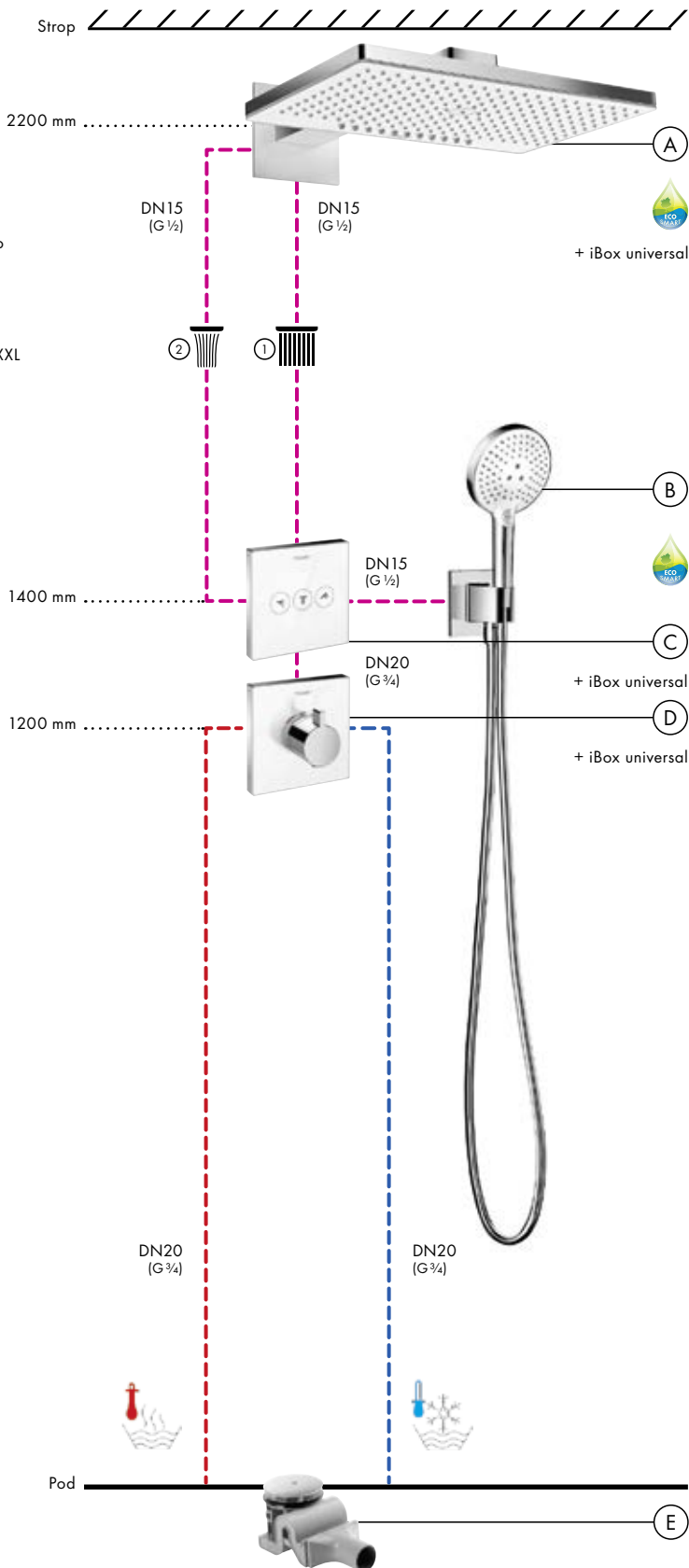

**Dijagram protoka**

Nadglavni tuš Rainmaker Select 460 2jet #24005, -400

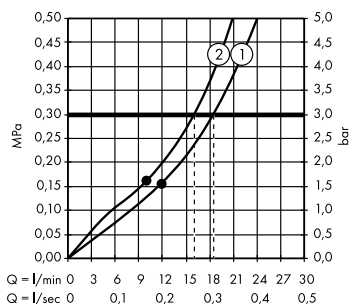

**Legenda**

- (1) Rain XL
- (2) RainStream

**Dijagram protoka**

Ručni tuš Raindance Select S 120 3jet #26530, -400

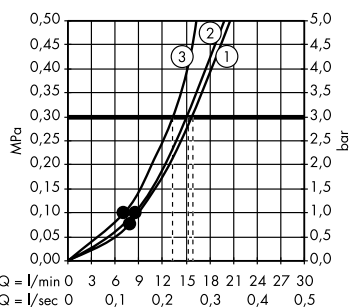

**Legenda**

- (1) RainAir
- (2) Rain
- (3) Whirl

Od • nadalje funkcija je zajamčena.

### **Ugradnja četiriju potrošača:**

ShowerSelect® podžbukni termostat s Rainmaker® Select 580 3jet nadglavnim tušem s 3 mlaza i Raindance® Select S 120 3jet ručnim tušem



**Komponente**

Miješalice

- (C) Osnovno tijelo iBox universal #01800180  
Ventil ShowerSelect za tri potrošača #15736, -400
- (D) Osnovno tijelo iBox universal #01800180  
Termostat Highflow ShowerSelect za jedan potrošač (dolje) i dodatni potrošač (gore) #15735, -400

Tuševi

- (A) Osnovno tijelo iBox universal #01800180  
Nadglavni tuš Rainmaker Select 580 3jet #24001, -400

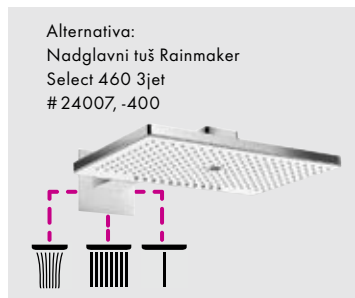

- (B) Ručni tuš Raindance Select S 120 3jet #26530, -400  
Držač tuša Porter 'S #28331, -000  
Crijevo za tuš Isiflex #28271, -000
- (E) Priključak za crijevo Fixfit Square #26455, -000
- (F) Garnitura za odvod Raindrain XXL #60067, -000

**Dijagram protoka**

Nadglavni tuš Rainmaker Select 580 3jet #24001, -400

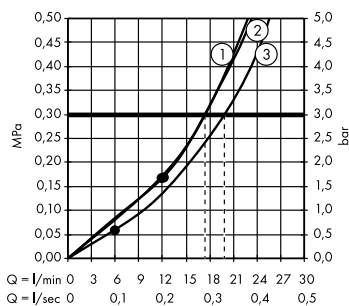

**Legenda**

- (1) Rain XL
- (2) RainFlow
- (3) Mono

**Dijagram protoka**

Ručni tuš Raindance Select S 120 3jet #26530, -400

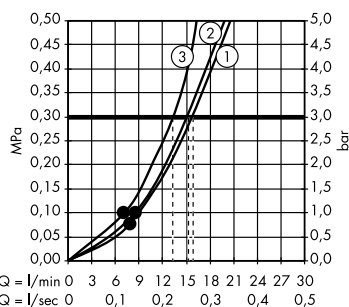

**Legenda**

- (1) RainAir
- (2) Rain
- (3) Whirl

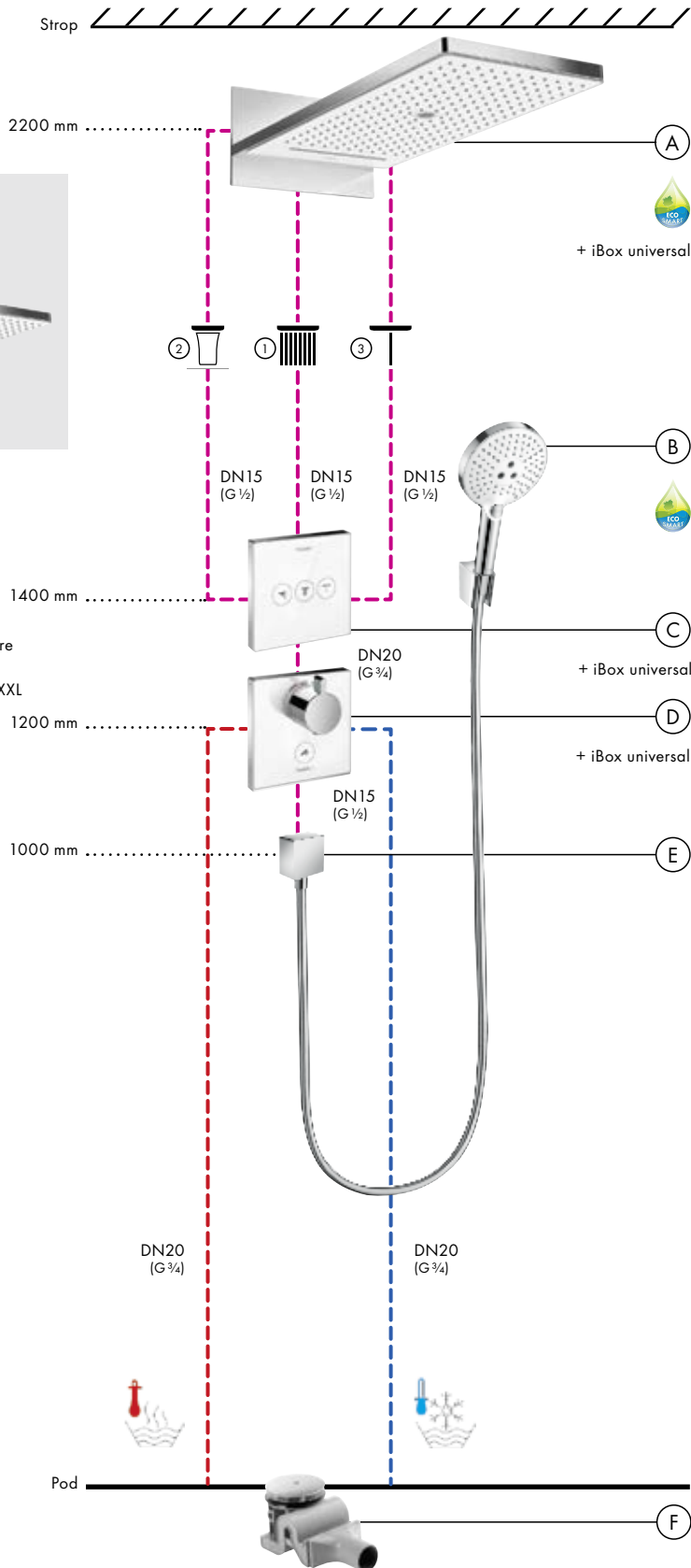

Od • nadalje funkcija je zajamčena.

**Bath installation:**

Instalacija ShowerTablet® Select 700 nadžbukni termostatski za kadu  
s Raindance® Select S 120 3jet ručnim tušem





**Komponente**

Miješalice

- Ⓐ ShowerTablet® Select 700 nadžbukni termostat # 13183, -400

Tuševi

- Ⓑ Ručni tuš Raindance Select S 120 3jet # 26530, -400  
Držač tuša Porter 'S # 28331, -000  
Crijevo za tuš Isiflex # 28271, -000
- Ⓒ Odvodni i preljevni set Flexaplus # 58143, -000

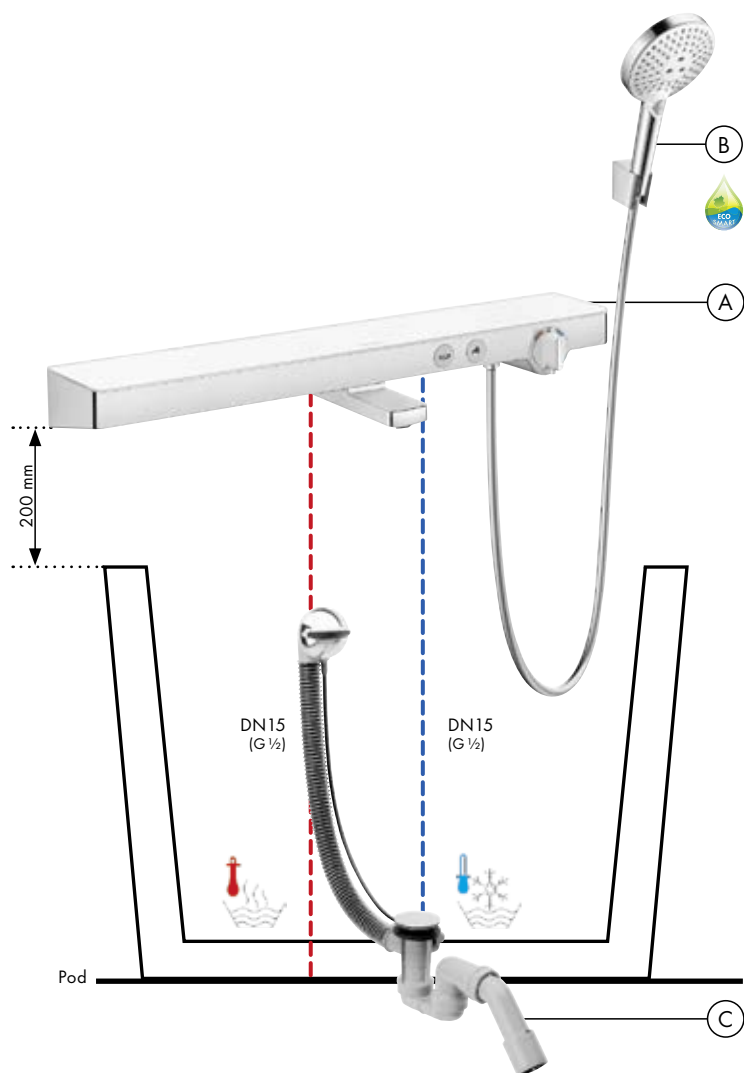

**Dijagram protoka**

Ručni tuš Raindance Select S 120 3jet # 26530, -400

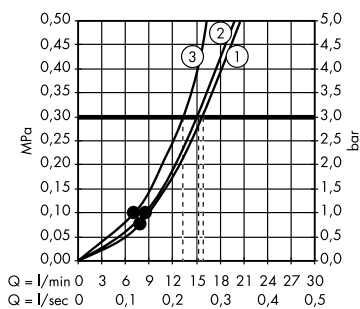















**Legenda**

- ① RainAir
- ② Rain
- ③ Whirl

Od • nadalje funkcija je zajamčena.

Ručni tuševi Hansgrohe

# Pregled asortimana ručnih tuševa

	Crometta® 85	Crometta® 100	Croma® 100	Croma® Select
Učinak ↑				 <p><b>Croma® Select E Multi</b></p>  <p><b>Croma® Select S Multi</b></p>
		 <p><b>Crometta® 100 Multi</b></p>	 <p><b>Croma® 100 Multi</b></p>	 <p><b>Croma® Select E Vario</b></p>  <p><b>Croma® Select S Vario</b></p>
	 <p><b>Crometta® 85 Multi</b></p>  <p><b>Crometta® 85 Vario</b></p>	 <p><b>Crometta® 100 Vario</b></p>  <p><b>Crometta® 100 1jet</b></p>	 <p><b>Croma® 100 Vario</b></p>  <p><b>Croma® 100 1jet</b></p>	 <p><b>Croma® Select E 1jet</b></p>  <p><b>Croma® Select S 1jet</b></p>
	<p>Dodatne informacije za Crometta 85 ručne tuševe pronaći ćete od 52. stranice nadalje.</p>	<p>Dodatne informacije za Crometta 100 ručne tuševe pronaći ćete od 50. stranice nadalje.</p>	<p>Dodatne informacije za Croma ručne tuševe pronaći ćete od 48. stranice nadalje.</p>	<p>Dodatne informacije za Croma Select ručne tuševe pronaći ćete od 42. stranice nadalje.</p>

**Ovako možete iskoristiti pregled asortimana prilikom prodaje:**

što je položaj tuša viši unutar proizvodne linije, to je njezin učinak veći. Sve EcoSmart inačice možete pronaći na idućim stranicama asortimana.

## Raindance®

## Raindance® Select



Dodatne informacije za Raindance ručne tuševe pronaći ćete od 45. stranice nadalje.

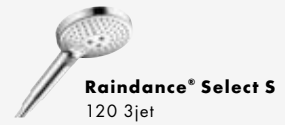

Dodatne informacije za Raindance Select ručne tuševe pronaći ćete od 40. stranice nadalje.

Ručni tuš Raindance® Select



# Idealna vrsta mlaza za svaki tip tuširanja



- (1) **RainAir**: blagi, umirujući mlaz.  
 (2) **Rain**: snažan, revitalizirajući mlaz.



**Whirl**: usmjereni masažni vrtlog za opuštanje napetosti.



**Kod ispitivanja su zabilježeni vrlo dobri rezultati:** 99 % korisnika je zadovoljno tuširanjem ručnim tušem, jednako tako hvale i inovativnu tipku Select.\*

## Prednosti i koristi

- Jednostavno i praktično prebacivanje na drugu vrstu mlaza pritiskom na tipku
- Dvije različite vrste širokog mlaza Rain u jednom tušu: snažan revitalizirajući mlaz i blago umirujući mlaz
- Za sve potrebe: brzinsko osvježanje ujutro, ugodno ispiranje šampona ili jednostavno opuštanje
- Za svačiji ukus ponešto: dostupan u okruglom obliku ili sa zaobljenim kutovima, dok površina može biti kromirana ili kombinacija kromirane i bijele površine

Više informacija na <http://pro.hansgrohe-int.com/select>

## Raindance® Select



**Raindance® Select E 150 3jet**  
Ručni tuš  
# 26550, -000, -400 (16 l/min)  
# 26551, -000, -400 (9 l/min) EcoSmart

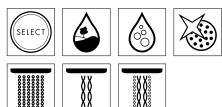

**Raindance® Select E 120 3jet**  
Ručni tuš  
# 26520, -000, -400 (16 l/min)  
# 26521, -000, -400 (9 l/min) EcoSmart

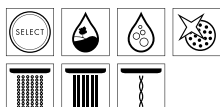

**Raindance® Select S 150 3jet**  
Ručni tuš  
# 28587, -000, -400 (16 l/min)  
# 28588, -000, -400 (9 l/min) EcoSmart

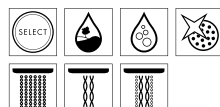

**Raindance® Select S 120 3jet**  
Ručni tuš  
# 26530, -000, -400 (16 l/min)  
# 26531, -000, -400 (9 l/min) EcoSmart

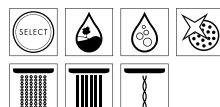

▪ 99 % korisnika sviđa se dizajn te kombinacija bijele boje i kroma\*

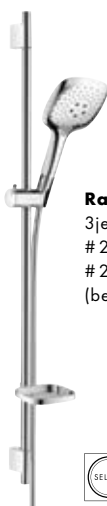

**Raindance® Select E 150 3jet/Unica® 'S Puro Set**  
# 27857, -000, -400 0,90 m  
# 27856, -000, -400 0,65 m (bez slike)

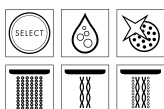

**Raindance® Select E 120 3jet/Unica® 'S Puro Set**  
# 26621, -000, -400 0,90 m  
# 26623, -000, -400 0,90 m EcoSmart  
# 26620, -000, -400 0,65 m (bez slike)  
# 26622, -000, -400 0,65 m EcoSmart (bez slike)

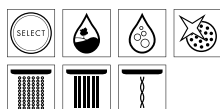

**Raindance® Select S 150 3jet/Unica® 'S Puro Set**  
# 27803, -000, -400 0,90 m  
# 27802, -000, -400 0,65 m (bez slike)

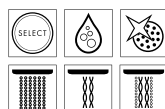

**Raindance® Select S 120 3jet/Unica® 'S Puro Set**  
# 26631, -000, -400 0,90 m  
# 26633, -000, -400 0,90 m EcoSmart  
# 26630, -000, -400 0,65 m (bez slike)  
# 26632, -000, -400 0,65 m EcoSmart (bez slike)

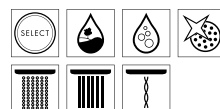

## Setovi Porter

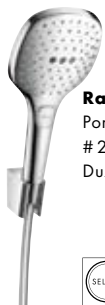

**NOVO**

**Raindance® Select E 120 Porter set**  
# 26720, -000, -400  
Dužina crijeva 1,60 m

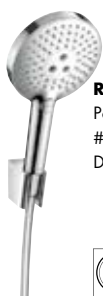
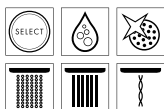

**NOVO**

**Raindance® Select S 120 Porter set**  
# 26721, -000, -400  
Dužina crijeva 1,60 m

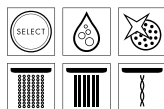

\*trnd potrošačko ispitivanje za Raindance® Select E 120 10/2013 provedeno s 500 sudionika u Njemačkoj, Češkoj i Austriji.

Sve navedene količine protoka vrijede za pritisak od 0,3 MPa (3 bara) na tuš.

Croma® Select ručni tuš

**NOVO**

# Veći komfor za sve

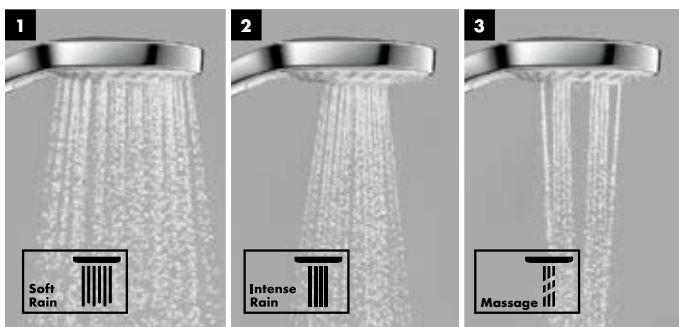
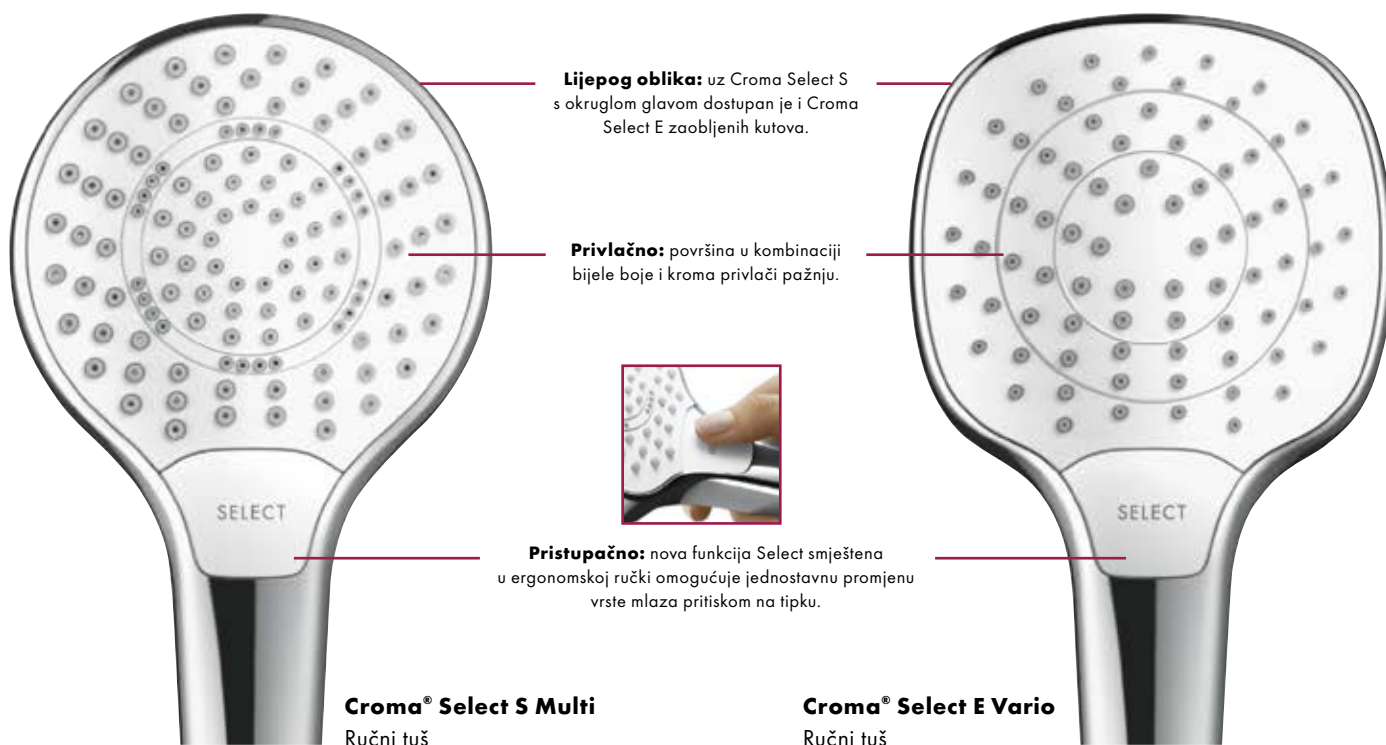

- (1) **SoftRain:** blagotvoran mekani mlaz vode.
- (2) **IntenseRain:** intenzivan mlaz vode koji aktivira i razbuđuje.
- (3) **Massage:** koncentrirani i osvježavajući mlaz.

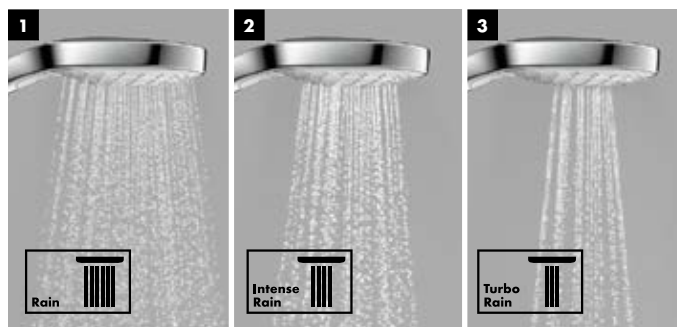

- (1) **Rain:** idealno za ispiranje šampona iz kose.
- (2) **IntenseRain:** intenzivan mlaz vode koji aktivira i razbuđuje.
- (3) **TurboRain:** najjači Rain mlaz koji sa svojom čistom snagom stvara osvježavajući doživljaj tuširanja.



## Prednosti i koristi

- Praktično mijenjanje vrste mlaza pritiskom na tipku zahvaljujući tehnologiji Select sada je dostupno i u kromiranom asortimanu
- Ploča tuša od 110 mm s novim vrstama mlaza za sve potrebe tuširanja: za jednostavno ispiranje šampona, večernje opuštanje ili jutarnje punjenje energijom
- Jednostavno čišćenje** zahvaljujući funkciji QuickClean
- Ujedno dostupno i u EcoSmart inačici za uštedu vode s potrošnjom od samo 7 l/min

Više informacija na <http://pro.hansgrohe-int.com/select>

## Croma® Select

**NOVO**



**Croma® Select E Multi** Ručni tuš  
# 26810, -400 (16 l/min)  
# 26811, -400 (9 l/min) EcoSmart



**Croma® Select E Vario** Ručni tuš  
# 26812, -400 (15 l/min)  
# 26813, -400 (9 l/min) EcoSmart



**Croma® Select E 1jet** Ručni tuš  
# 26814, -400 (16 l/min)  
# 26815, -400 (9 l/min) EcoSmart  
# 26816, -400 (7 l/min) EcoSmart

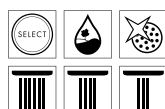

**Croma® Select S Multi** Ručni tuš  
# 26800, -400 (16 l/min)  
# 26801, -400 (9 l/min) EcoSmart



**Croma® Select S Vario** Ručni tuš  
# 26802, -400 (15 l/min)  
# 26803, -400 (9 l/min) EcoSmart



**Croma® Select S 1jet** Ručni tuš  
# 26804, -400 (16 l/min)  
# 26805, -400 (9 l/min) EcoSmart  
# 26806, -400 (7 l/min) EcoSmart

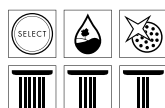
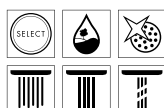

## Setovi tuševa



**Croma® Select E Multi** Set tuševa  
# 26580, -400 0,65 m  
# 26581, -400 0,65 m EcoSmart  
# 26590, -400 0,90 m (bez slike)  
# 26591, -400 0,90 m EcoSmart (bez slike)



**Croma® Select E Vario** Set tuševa  
# 26582, -400 0,65 m  
# 26583, -400 0,65 m EcoSmart  
# 26586, -400 0,65 m s Casetta posudicom  
za sapun (bez slike)  
# 26592, -400 0,90 m (bez slike)  
# 26593, -400 0,90 m EcoSmart (bez slike)

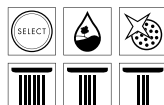

**Croma® Select E 1jet** Set tuševa  
# 26584, -400 0,65 m  
# 26585, -400 0,65 m EcoSmart  
# 26594, -400 0,90 m (bez slike)  
# 26595, -400 0,90 m EcoSmart (bez slike)



## Setovi tuševa



**Croma® Select S Multi** Set tuševa  
 # 26560, -400 0,65 m  
 # 26561, -400 0,65 m EcoSmart  
 # 26570, -400 0,90 m (bez slike)  
 # 26571, -400 0,90 m EcoSmart (bez slike)

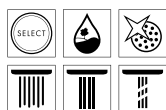

**Croma® Select S Vario** Set tuševa  
 # 26562, -400 0,65 m  
 # 26563, -400 0,65 m EcoSmart  
 # 26566, -400 0,65 m s Casetta posudicom  
 za sapun (bez slike)  
 # 26572, -400 0,90 m (bez slike)  
 # 26573, -400 0,90 m EcoSmart (bez slike)

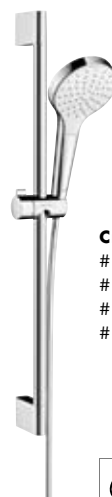
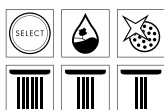

**Croma® Select S 1jet** Set tuševa  
 # 26564, -400 0,65 m  
 # 26565, -400 0,65 m EcoSmart  
 # 26574, -400 0,90 m (bez slike)  
 # 26575, -400 0,90 m EcoSmart (bez slike)



## Setovi Porter



**Croma® Select E Vario**  
 Porter set  
 # 26425, -400 Dužina crijeva 1,25 m  
 # 26413, -400 Dužina crijeva 1,60 m

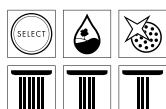

**Croma® Select E 1jet**  
 Porter set  
 # 26424, -400 Dužina crijeva 1,25 m  
 # 26412, -400 Dužina crijeva 1,60 m



**Croma® Select S Vario**  
 Porter set  
 # 26421, -400 Dužina crijeva 1,25 m  
 # 26411, -400 Dužina crijeva 1,60 m

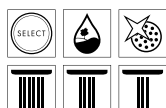

**Croma® Select S 1jet**  
 Porter set  
 # 26420, -400 Dužina crijeva 1,25 m  
 # 26410, -400 Dužina crijeva 1,60 m





## Raindance®



**Raindance® E 150 Air 3jet Ručni tuš**  
# 28518, -000 (18 l/min)  
# 28551, -000 (9 l/min) EcoSmart



**Raindance® E 120 Air 3jet Ručni tuš**  
# 28507, -000 (18 l/min)  
# 28549, -000 (9 l/min) EcoSmart



**Raindance® E 100 Air 3jet Ručni tuš**  
# 28502, -000 (15 l/min)  
# 28553, -000 (9 l/min) EcoSmart  
**Raindance® E 100 Air 1jet Ručni tuš**  
# 28508, -000 (18 l/min) (bez slike)

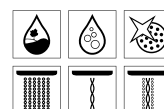
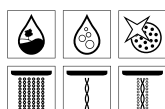
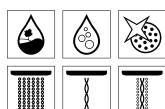

- Ergonomska kratka drška
- Elegantan dizajn

- Promjer do 150 mm
- AirPower

- Tri vrste mlaza: RainAir, WhirlAir i BalanceAir



**Raindance® S 150 Air 3jet Ručni tuš**  
# 28519, -000 (18 l/min)  
# 28550, -000 (9 l/min) EcoSmart  
**Raindance® S 150 Air 1jet Ručni tuš**  
# 28505, -000 (17 l/min) (bez slike)



**Raindance® S 120 Air 3jet Ručni tuš**  
# 28514, -000 (18 l/min)  
# 28554, -000 (9 l/min) EcoSmart



**Raindance® S 100 Air 3jet Ručni tuš**  
# 28504, -000 (15 l/min)  
# 28552, -000 (9 l/min) EcoSmart  
**Raindance® S 100 Air 1jet Ručni tuš**  
# 28509, -000 (18 l/min) (bez slike)

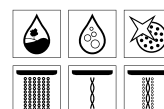
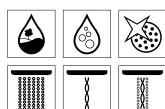
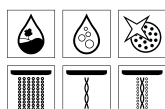

- Stilski i jednostavan jezik dizajna
- Idealno za minimalističke kupaoalice

- Promjer do 150 mm
- AirPower

- Tri vrste mlaza: RainAir, WhirlAir i BalanceAir

## Set Porter



**Raindance® S 100 Air 1jet/Porter 'S Set**  
# 27580, -000 Dužina crijeva 1,25 m  
# 27581, -000 Dužina crijeva 1,60 m

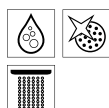

## Setovi tuševa



**Raindance® E 150 Air 3jet/  
Unica® Set**  
# 27874, -000 0,90 m  
# 27657, -000 0,90 m EcoSmart  
# 27888, -000 1,50 m (bez slike)

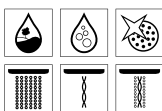

**Raindance® E 150 Air 3jet/  
Unica® 'D' Set**  
# 27894, -000 0,90 m  
# 27897, -000 0,65 m  
(bez slike)

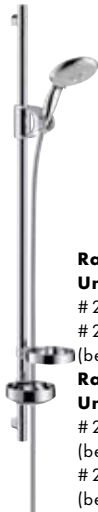
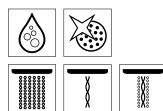

**Raindance® E 100 Air 3jet/  
Unica® 'D' Set**  
# 27881, -000 0,90 m  
# 27883, -000 0,65 m  
(bez slike)  
**Raindance® E 120 Air 3jet/  
Unica® 'D' Set**  
# 27885, -000 0,90 m  
(bez slike)  
# 27887, -000 0,65 m  
(bez slike)

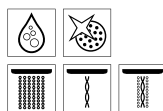

**Raindance® S 150 Air 3jet/  
Unica® Set**  
# 27893, -000 0,90 m  
# 27658, -000 0,90 m EcoSmart

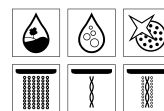

**Raindance® S 150 Air 3jet/  
Unica® 'S Puro' Set**  
# 27895, -000 0,90 m  
# 27898, -000 0,65 m  
(bez slike)

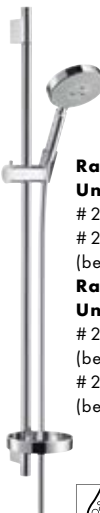
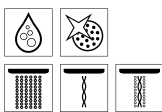

**Raindance® S 120 Air 3jet/  
Unica® 'S Puro' Set**  
# 27884, -000 0,90 m  
# 27886, -000 0,65 m  
(bez slike)  
**Raindance® S 100 Air 3jet/  
Unica® 'S Puro' Set**  
# 27880, -000 0,90 m  
(bez slike)  
# 27882, -000 0,65 m  
(bez slike)

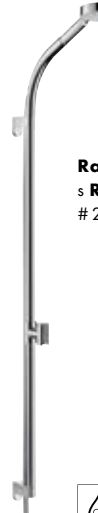
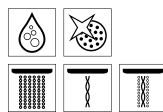

**Raindance® Rainbow® Set  
s Raindance® S 150 Air 3jet**  
# 27876, -000 0,90 m

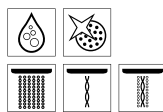

**Raindance® Allrounder Set  
s Raindance® E 150 Air 3jet**  
# 28110, -000  
# 28108, -000 Podžbukni  
adapter (bez slike)

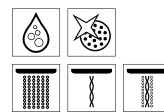

- mogućnost podešavanja visine zahvaljujući dodatnom klizaču
- Može se koristiti kao ručni ili nadglavni tuš
- Fleksibilna montaža
- Veliko izbočenje
- Otporna metalna konstrukcija



- Može se koristiti kao ručni ili nadglavni tuš
- Fleksibilna montaža
- Veliko izbočenje
- Otporna metalna konstrukcija

## Raindance® Classic



**Raindance® Classic 100**  
Air 3jet Ručni tuš  
# 28548, -000 (17 l/min)

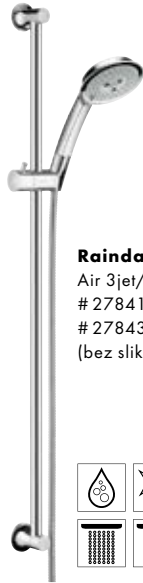
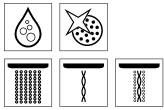

**Raindance® Classic 100**  
Air 3jet/**Unica® Classic Set**  
# 27841, -000 0,90 m  
# 27843, -000 0,65 m  
(bez slike)

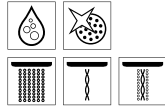

## PuraVida®



**DESIGN PLUS**  
powered by ISH  
**PuraVida® 150 3jet**  
Ručni tuš  
# 28557, -000, -400 (16 l/min)  
# 28567, -000, -400 (9 l/min)  
EcoSmart

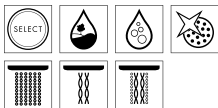

**PuraVida® 120 1jet**  
Ručni tuš sa šipkom  
# 28558, -000, -400 (16 l/min)  
# 28568, -000, -400 (9 l/min)  
EcoSmart

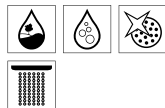

**PuraVida®/Unica® Set**  
# 27853, -000, -400 0,90 m

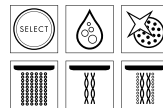

## Ručni tuš za djecu



**Joco®**  
Ručni tuš  
# 28560, -000 (9 l/min)

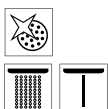

## Croma® 100



**Croma® 100 Multi**  
 Ručni tuš  
 # 28536, -000 (19 l/min)  
 # 28538, -000 (9 l/min) EcoSmart  
 # 26830, -000 (6 l/min) EcoSmart



**Croma® 100 Vario**  
 Ručni tuš  
 # 28535, -000 (18 l/min)  
 # 28537, -000 (9 l/min) EcoSmart



**Croma® 100 ljet**  
 Ručni tuš  
 # 28580, -000 (16 l/min)  
 # 28583, -000 (9 l/min) EcoSmart

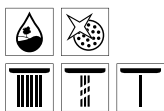

**WELL**  
 Water Efficiency Label **A\*\***

- Velika glava tuša za veliki užitak tuširanja
- Tri vrste mlaza: Rain, Mono, masažni mlaz

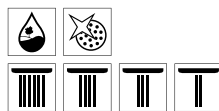

**WELL**  
 Water Efficiency Label **A\*\***

- Velika glava tuša za veliki užitak tuširanja
- Četiri stupnja Rain mlaza od širokog do usmjerenog

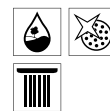

**WELL**  
 Water Efficiency Label **A\*\***

- Velika glava tuša za veliki užitak tuširanja – primjereno i za kadu

## Setovi Porter



**Croma® 100 Multi/Porter 'S Set**  
 # 27593, -000 Dužina crijeva 1,25 m  
 # 27595, -000 Dužina crijeva 1,60 m



**Croma® 100 Vario/Porter 'S Set**  
 # 27592, -000 Dužina crijeva 1,25 m  
 # 27594, -000 Dužina crijeva 1,60 m

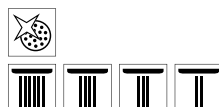

**Croma® 100 ljet/Porter 'S Set**  
 # 27574, -000 Dužina crijeva 1,25 m  
 # 27575, -000 Dužina crijeva 1,60 m



## Setovi tuševa



**Croma® 100 Multi/  
Unica® 'C Set**  
# 27774, -000 0,90 m  
# 27655, -000 0,90 m  
EcoSmart  
# 27775, -000 0,65 m  
(bez slike)  
# 27777, -000 0,65 m  
EcoSmart (bez slike)

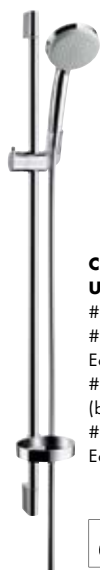

**Croma® 100 Vario/  
Unica® 'C Set**  
# 27771, -000 0,90 m  
# 27653, -000 0,90 m  
EcoSmart  
# 27772, -000 0,65 m  
(bez slike)  
# 27776, -000 0,65 m  
EcoSmart (bez slike)

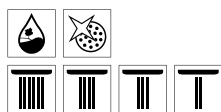

**Croma® 100 1jet/  
Unica® 'C Set**  
# 27724, -000 0,90 m  
# 27717, -000 0,65 m  
(bez slike)



**Croma® 100 Multi/  
Unica® 'Reno Lift Set**  
# 27791, -000 1,05 m  
**Croma® 100 Vario/  
Unica® 'Reno Lift Set**  
# 27811, -000 1,05 m  
(bez slike)

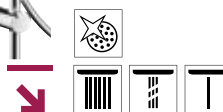

- Pomični držač tuša
- Idealno kod renoviranja jer može prekriti postojeću rupu u zidu

## Croma® 100 Classic



**Croma® 100 Classic Multi**  
Ručni tuš  
# 28539, -000 (19 l/min)

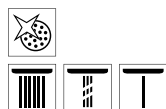

Crometta® 100 ručni tuš

**NOVO**

# Istinski dizajn po pristupačnoj cijeni

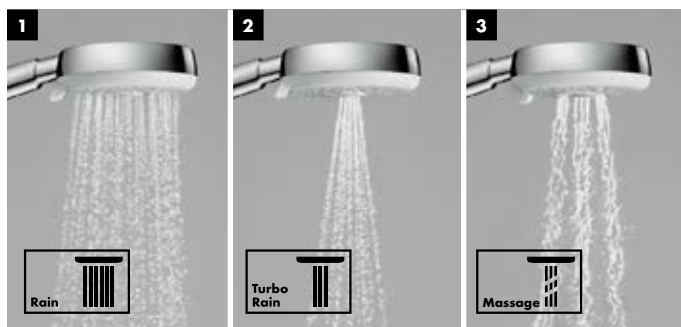
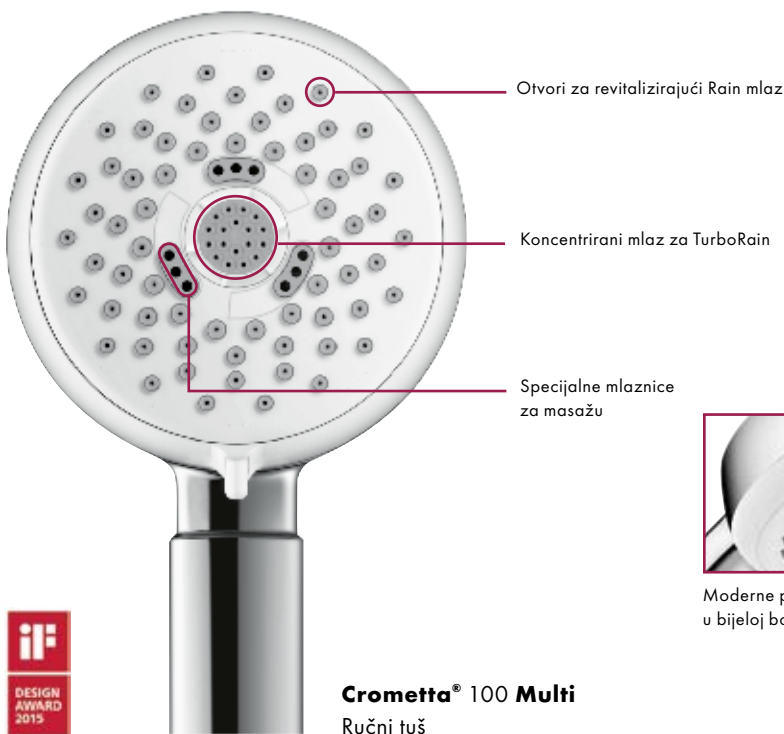

- (1) **Rain:** osvježavajuća kišica.  
 (2) **TurboRain:** najjači Rain mlaz koji sa svojom čistom snagom stvara osvježavajući doživljaj tuširanja  
 (3) **Massage:** snažan, pulsirajući mlaz.

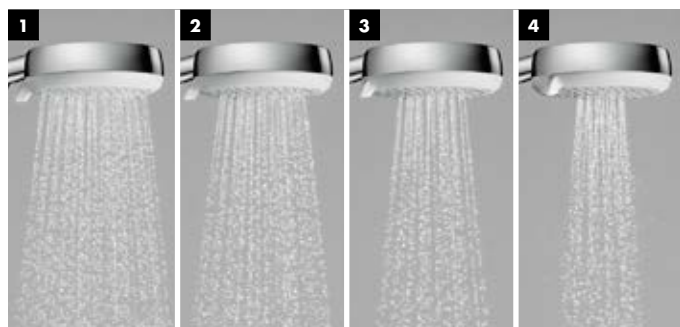

- (1-4) **Rain inačice:** osvježavajuća kišica sa četiri stupnja, od širokog do koncentriranog mlaza.



## Prednosti i koristi

- XXL užitak tuširanja zahvaljujući ploči glave tuša širine 100 mm
- Ergonomski dizajn ručice za sigurno rukovanje
- Privlačan odnos cijene i usluge zahvaljujući dokazanom Croma 100 motoru i omiljenoj tehnologiji mlaza po vrhunskim cijenama
- **Jednostavno čišćenje** zahvaljujući funkciji QuickClean
- Različite vrste mlaza za svaki tip tuširanja - od širokog do koncentriranog
- Ujedno dostupno i u EcoSmart inačici za uštedu vode s potrošnjom od samo 7 l/min

## Crometta® 100



**Crometta® 100 Multi**  
 Ručni tuš  
 # 26823, -400 (19 l/min)  
 # 26826, -400 (9 l/min) EcoSmart

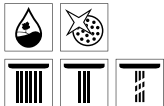

**Crometta® 100 Vario**  
 Ručni tuš  
 # 26824, -400 (18 l/min)  
 # 26827, -400 (9 l/min) EcoSmart

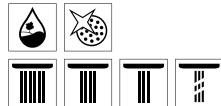

**Crometta® 100 1jet**  
 Ručni tuš  
 # 26825, -400 (16 l/min)  
 # 26828, -400 (9 l/min) EcoSmart  
 # 26829, -400 (7 l/min) EcoSmart

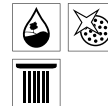

## Setovi Porter



**Crometta® 100 Vario**  
 Porter set  
 # 26666, -400 Dužina crijeva 1,25 m  
 # 26667, -400 Dužina crijeva 1,60 m

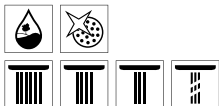

**Crometta® 100 1jet**  
 Porter set  
 # 26664, -400 Dužina crijeva 1,25 m  
 # 26665, -400 Dužina crijeva 1,60 m

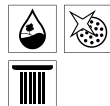

## Setovi tuševa



**Crometta® 100 Multi**  
 Set tuševa  
 # 26656, -400 0,90 m  
 # 26659, -400 0,90 m EcoSmart  
 # 26650, -400 0,65 m (bez slike)  
 # 26653, -400 0,65 m EcoSmart (bez slike)

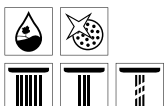

**Crometta® 100 Vario**  
 Set tuševa  
 # 26657, -400 0,90 m  
 # 26662, -400 0,90 m EcoSmart  
 # 26651, -400 0,65 m (bez slike)  
 # 26654, -400 0,65 m EcoSmart (bez slike)

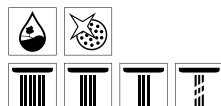

**Crometta® 100 1jet**  
 Set tuševa  
 # 26658, -400 0,90 m  
 # 26663, -400 0,90 m EcoSmart  
 # 26652, -400 0,65 m (bez slike)  
 # 26655, -400 0,65 m EcoSmart (bez slike)

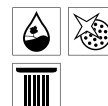

Sve navedene količine protoka vrijede za pritisak od 0,3 MPa (3 bara) na tuš.



## Crometta® 85



### Crometta® 85 Multi

Ručni tuš  
# 28563, -000 (16 l/min)  
# 28608, -000 (9 l/min)  
EcoSmart



### Crometta® 85 Vario

Ručni tuš  
# 28562, -000 (17 l/min)  
# 28607, -000 (9 l/min)  
EcoSmart  
# 26831, -000 (6 l/min)  
EcoSmart

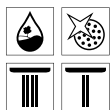

### Crometta® 85 1jet

Ručni tuš  
# 28585, -000 (16 l/min)  
# 28606, -000 (9 l/min)  
EcoSmart

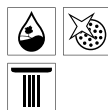

### Crometta® 85 Green

Ručni tuš  
# 28561, -000 (6 l/min)



**WELL**  
Water Efficiency Label

**A\*\***

- Idealan tuš za brojne kombinacije
- Brojne vrste mlazova
- Idealan i za kade

## Setovi Porter



### Crometta® 85 Multi/ Porter 'C Set

# 27568, -000  
Dužina crijeva 1,25 m  
# 27569, -000  
Dužina crijeva 1,60 m

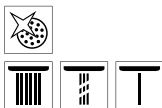

### Crometta® 85 Vario/ Porter 'C Set

# 27558, -000  
Dužina crijeva 1,25 m  
# 27559, -000  
Dužina crijeva 1,60 m

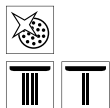

### Crometta® 85 1jet/ Porter 'C Set

# 27576, -000  
Dužina crijeva 1,25 m  
# 27577, -000  
Dužina crijeva 1,60 m



## Setovi tuševa

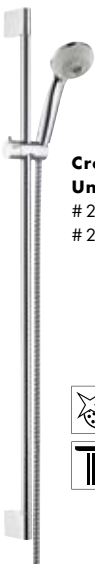

### Crometta® 85 Multi/ Unica 'Crometta® Set

# 27766, -000 0,90 m  
# 27767, -000 0,65 m (bez slike)

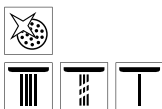

### Crometta® 85 Vario/ Unica 'Crometta® Set

# 27762, -000 0,90 m  
# 27763, -000 0,65 m (bez slike)

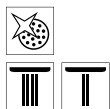

### Crometta® 85 1jet/ Unica 'Crometta® Set

# 27729, -000 0,90 m  
# 27728, -000 0,65 m (bez slike)  
**Crometta® 85 Green/  
Unica 'Crometta® Set**  
# 27651, -000 0,90 m (bez slike)  
# 27652, -000 0,65 m (bez slike)



## Držači tuša



**PuraVida® Unica®**  
Držač tuša s crijevom  
tuša Isiflex 1,60 m  
# 27844, -000 0,90 m



**Raindance® Unica®**  
Držač tuša s crijevom tuša  
Isiflex 1,60 m  
# 27636, -000 0,90 m



**Unica® 'S Puro**  
Držač tuša s crijevom  
tuša Isiflex 1,60 m  
# 28632, -000 0,65 m  
# 28631, -000 0,90 m  
(bez slike)



**Unica® 'Classic**  
Držač tuša  
s crijevom tuša  
Sensoflex 1,60 m  
# 27617, -000 0,65 m



**Unica® 'D**  
Držač tuša s crijevom  
tuša Isiflex 1,60 m  
# 27933, -000 0,65 m  
# 27930, -000 0,90 m  
(bez slike)



**Unica® 'C**  
Držač tuša s crijevom  
tuša Isiflex 1,60 m  
# 27611, -000 0,65 m  
# 27610, -000 0,90 m  
(bez slike)



**Unica® 'Croma®**  
Držač tuša s crijevom  
tuša Isiflex 1,60 m  
# 26503, -000 0,65 m  
# 26504, -000 0,90 m  
(bez slike)  
alternativno bez  
crijeva za tuš  
# 26506, -000 0,90 m  
(bez slike)  
# 26505, -000 0,65 m  
(bez slike)

**NOVO**



**Unica® 'Crometta®**  
Držač tuša  
s crijevom tuša  
Metalflex 1,60 m  
# 27615, -000 0,65 m  
# 27614, -000 0,90 m  
(bez slike)  
alternativno bez  
crijeva za tuš  
# 27609, -000 0,90 m  
(bez slike)



**Unica® 'S Puro Reno**  
Držač tuša  
# 28662, -000 0,72 m  
# 28663, -000 1,05 m  
(bez slike)



**Unica® 'Reno**  
Držač tuša  
# 27704, -000 0,72 m



- Visina tuša i kut nagiba mogu se podesiti
- Ruke su Vam slobodne kod tuširanja
- Tuš se može pomaknuti
- Fleksibilna montaža u tuš kadama i kadama

## Crijeva za tuš



**Sensoflex®** Crijevo za tuš od metala s plastičnom prevlakom i okretnim vijkom  
# 28132, -000 1,25 m  
# 28136, -000 1,60 m  
# 28134, -000 2,00 m



**Isiflex®** Plastično crijevo za tuš metalnog izgleda  
# 28272, -000, -450 1,25 m  
# 28276, -000, -450 1,60 m  
# 28274, -000 2,00 m



**Isiflex® EcoSmart** crijevo za tuš od plastike, metalnog izgleda s integriranim limitatorom protoka (9 l/min)  
# 28270, -000 1,25 m  
# 28271, -000 1,60 m  
# 28188, -000 2,00 m



**Metaflex®** Plastično crijevo za tuš metalnog, spiralnog izgleda  
# 28262, -000 1,25 m  
# 28266, -000 1,60 m  
# 28264, -000 2,00 m



**Metaflex® EcoSmart** crijevo za tuš od plastike, metalnog spiralnog izgleda s integriranim limitatorom protoka (9 l/min)  
# 28198, -002 1,25 m  
# 28195, -002 1,50 m  
# 28199, -002 1,60 m  
# 28196, -002 1,75 m  
# 28197, -002 2,00 m



- Različiti materijali, dužine i izgled usklađen s miješalicom zahvaljujući krom foliji
- Otporno na savijanje i lako za održavanje
- Otporno na ogrebotine zbog plastičnog materijala ili plastične prevlake
- Okretni vijak omogućuje fleksibilnost bez zaptljavanja
- Izrazito otporno na povlačenje - dokazano ispitivanjem vlačne čvrstoće

## Držač tuša



**Porter 'S**  
Držač tuša  
# 28331, -000



**Porter 'C**  
Držač tuša  
# 27521, -000



**Porter 'D**  
Varijabilni držači tuša  
Podesivi kut nagiba  
# 27526, -000



**Porter 'Classic**  
Držač tuša  
# 28324, -000



**Porter 'A**  
Varijabilni držači tuša  
Metalno kućište  
Podesivi kut nagiba  
# 27520, -000

## Priključci za crijevo



**Fixfit\* E**  
Priključak za crijevo bez blokade povratnog toka  
# 27454, -000  
Priključak za crijevo s blokadom povratnog toka  
# 27458, -000  
Priključak za crijevo s blokadom povratnog toka i kugličnim zglobovom  
# 27505, -000 (bez slike)



**NOVO**

**Fixfit\* E**  
Priključak za crijevo s blokadom povratnog toka i plastičnim koljenom  
# 26457, -000  
Priključak za crijevo s blokadom povratnog toka i kugličnim zglobovom  
# 27414, -000 (bez slike)



**Fixfit\* E Stop**  
Priključak za crijevo s zapornim ventilom i blokadom povratnog toka  
# 27452, -000



**NOVO**

**Fixfit\* S**  
Priključak za crijevo s blokadom povratnog toka i plastičnim koljenom  
# 26453, -000  
Priključak za crijevo bez blokade povratnog toka  
# 27453, -000  
Priključak za crijevo s blokadom povratnog toka  
# 27456, -000  
Priključak za crijevo s blokadom povratnog toka i kugličnim zglobovom  
# 27506, -000 (bez slike)



**NOVO**

**Fixfit\* Square**  
Priključak za crijevo s blokadom povratnog toka i plastičnim koljenom  
# 26455, -000



**Fixfit\* Classic**  
Priključak za crijevo s blokadom povratnog toka  
# 16884, -000, -820

## Držać tuša s priključkom za crijevo

**NOVO**



### Fixfit® Porter 'S

Priključak za crijevo DN15 s integriranim držačem za tuš

Crijevo i tuš mogu se proizvoljno odabrati

# 26487, -000



### Fixfit® Porter 'E

Priključak za crijevo DN15 s integriranim držačem za tuš

Crijevo i tuš mogu se proizvoljno odabrati

# 26485, -000



### Fixfit® Porter 'Square

Priključak za crijevo DN15 s integriranim držačem za tuš

Crijevo i tuš mogu se proizvoljno odabrati

# 26486, -000



### Porter 'E

Varijabilni držači tuša

Dužina crijeva 1,25 m

Podesivi kut nagiba

# 27507, -000



- Tri različita dizajna kompatibilna su sa svim završnim kompletima i tuševima

- Kvalitetno metalno kućište i plastični unutarnji vodovi za vodu jamče dugotrajnu funkcionalnost

- Brza i jednostavna instalacija s malo rupa za bušenje
- Kompatibilno sa svim DIN15 crijevima za tuš



- Integrirani priključak za crijevo
- Crijevo za tuš Isiflex 1,25 m

## Posudice za sapun



### Casetta® 'E

Posudica za sapun

# 26519, -000



### Casetta® 'C

Posudica za sapun

# 28678, -000



### Casetta® 'S Puro

Posudica za sapun

# 28679, -000

Nadglavni tuševi Hansgrohe

## Pregled asortimana nadglavnih tuševa

Učinak ↑

**Crometta®**

**Croma®/Croma® Select**

**Raindance®**



**Crometta® 160**

Dodatne informacije za Crometta nadglavne tuševe pronaći ćete od 66. stranice nadalje.



**Croma® 220 1jet**



**Croma® Select E 180 2jet**



**Croma® Select S 180 2jet**

Dodatne informacije za Croma i Croma Select nadglavne tuševe pronaći ćete od 62. stranice nadalje.



**Raindance® E 420 Air 2jet**  
**Raindance® E 420 Air 1jet**  
(bez slike)



**Raindance® E 360 Air 1jet**  
**Raindance® E 240 Air 1jet**  
(bez slike)



**Raindance® Royale S 350 Air 1jet**



**Raindance® S 300 Air 1jet**



**Raindance® 260 Air 1jet**



**Raindance® S 240 Air 1jet**

Dodatne informacije za Raindance E i Raindance S nadglavne tuševe pronaći ćete od 64. stranice nadalje.

**Na ovaj način možete iskoristiti pregled asortimana prilikom prodaje:**

što je položaj nadglavnog tuša viši unutar proizvodne linije, to je njezin učinak veći. Proizvodi su poredani u retke na desnu stranu.

### Raindance® Select

### Raindance® Rainmaker®/ Raindance® Rainfall®

### Rainmaker® Select



**Raindance® Select E**  
300 3jet



**Raindance® Select S**  
300 2jet



**Raindance® Select S**  
300 2jet  
**Raindance® Select S**  
240 2jet (bez slike)



**Raindance® Rainmaker®**  
Air 3jet



**Raindance® Rainfall®**  
240 Air 3jet



**Raindance® Rainfall®**  
180 Air 2jet



**Raindance® Rainfall®**  
150 1jet



**Raindance® Rainfall® Stream**  
150 1jet



**Rainmaker® Select**  
460 3jet



**Rainmaker® Select**  
580 3jet



**Rainmaker® Select** 460 2jet  
**Rainmaker® Select** 460 1jet  
(bez slike)

Dodatne informacije za Raindance Select nadglavne tuševe pronaći ćete od 60. stranice nadalje.

Dodatne informacije za Raindance Rainmaker i Raindance Rainfall nadglavne tuševe pronaći ćete od 68. stranice nadalje.

Dodatne informacije za Raindance Select nadglavne tuševe pronaći ćete od 58. stranice nadalje.

Rainmaker® Select 460 3jet nadglavni tuš **NOVO**

# Veliko zadovoljstvo na čitavoj širini

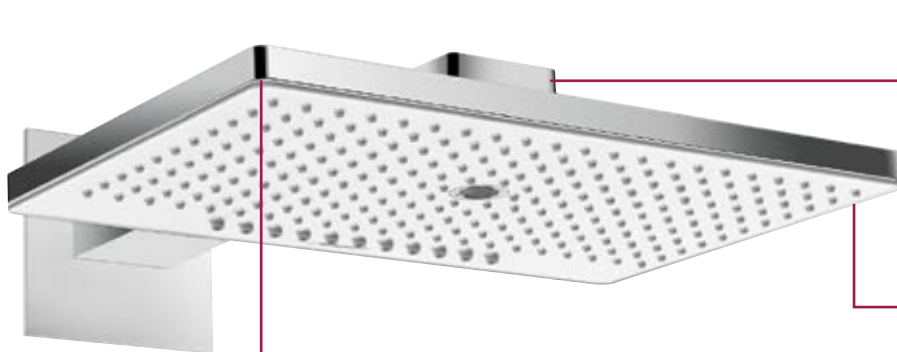

QuickConnect držač omogućuje jednostavnu montažu i demontažu radi čišćenja

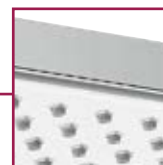

Kvalitetni materijali poput kromiranog metala i sigurnosnog stakla s laserski izrađenim rupama plijene pažnju u kupaonici



Bijela/kromirana površina

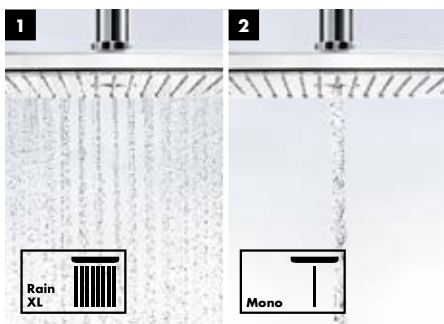

(1) **Rain XL:** kišica po čitavoj površini za veličanstven užitek tuširanja.

(2) **Mono:** koncentrirani mlaz koji se usmjerava na pojedinačne dijelove tijela



**RainStream:** 11 paralelnih pojedinačnih mlazova koji se spuštaju do poda zaslužno je za raskošan pljusak.



**Fleksibilno:** ujedno postoji i mogućnost stropne montaže te se stoga tuš može postaviti bilo gdje u prostoriji.



## Prednosti i koristi

- Jasan i precizan dizajn
- Dizajnerski karakter opravdava trend većih prostora za tuširanje
- **Jednostavno čišćenje:** staklena ploča je otporna na sredstva za čišćenje te je stoga primjerena za hotele
- Mogućnost zidne montaže na različitim visinama zahvaljujući iBox universal setu bez kompliciranih cijevi ili spuštenih stropova, čime se osigurava optimalan intenzitet mlaza
- Dostupna je i EcoSmart izvedba s potrošnjom od samo 9 l/min



## Rainmaker® Select

**NOVO**



### Rainmaker® Select 580 3jet

Nadglavni tuš

Rain XL: 17 l/min

RainFlow: 17 l/min

Mono: 19 l/min

# 24001, -400

# 24011, -400 (9 l/min) EcoSmart

za iBox universal

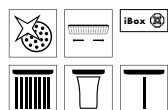

Bijela/kromirana površina



Crna staklena površina dostupna je na zahtjev



### Rainmaker® Select 460 3jet

nadglavni tuš, s ručkom tuša 460 mm

Rain XL: 18 l/min

RainStream: 16 l/min

Mono: 19 l/min

# 24007, -400

# 24017, -400 (9 l/min) EcoSmart

za iBox universal

### Rainmaker® Select 460 3jet

nadglavni tuš, sa stropnim priključkom 100 mm (bez slike)

Rain XL: 20 l/min

RainStream: 17 l/min

Mono: 21 l/min

# 24006, -400

# 24016, -400 (9 l/min) EcoSmart

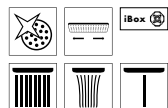

### Rainmaker® Select 460 2jet

nadglavni tuš, s ručkom tuša 460 mm

Rain XL: 18 l/min

RainStream: 16 l/min

# 24005, -400

# 24015, -400 (9 l/min) EcoSmart

za iBox universal

### Rainmaker® Select 460 2jet

nadglavni tuš, sa stropnim priključkom 100 mm (bez slike)

Rain XL: 20 l/min

RainStream: 17 l/min

# 24004, -400

# 24014, -400 (9 l/min) EcoSmart

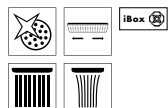

### Rainmaker® Select 460 1jet

nadglavni tuš, s ručkom tuša 460 mm

Rain XL: 18 l/min

# 24003, -400

# 24013, -400 (9 l/min) EcoSmart

### Rainmaker® Select 460 1jet

nadglavni tuš, sa stropnim priključkom 100 mm (bez slike)

Rain XL: 19 l/min

# 24002, -400

# 24012, -400 (9 l/min) EcoSmart

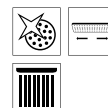

Nadglavni tuš Raindance® Select E 300 3jet



# Jedna tipka, tri vrste mlaza, veliko zadovoljstvo

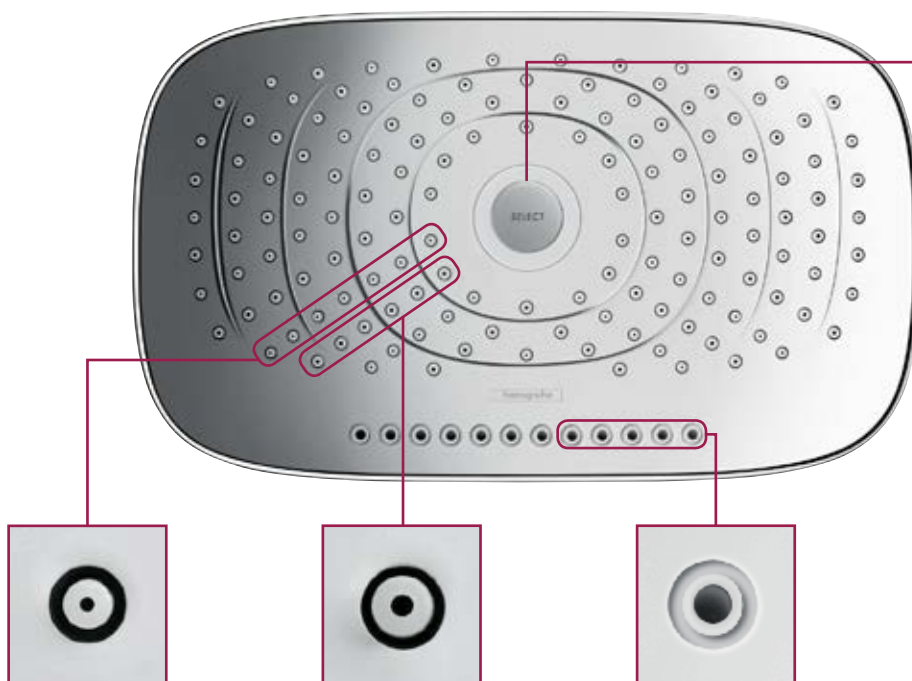

Za prebacivanje s RainAir na Rain i obrnuto dovoljan je pritisak na tipku Select smještenu s donje strane.

Mali otvori za mlaz Rain

Velik otvori za raskošan mlaz RainAir

Paralele mlaznice za mlaz RainStream

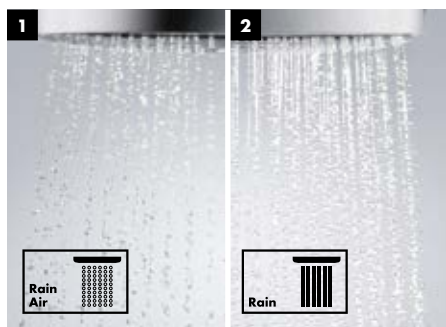

(1) **RainAir:** ovaj blagi i opuštajući mlaz sastoji se od velikih i mekih kapljica.  
 (2) **Rain:** snažni i revitalizirajući mlaz koji je idealan i za ispiranje kose.



**RainStream:** 12 paralelnih pojedinačnih mlazova koji se spuštaju sve do poda čine raskošan mlaz.

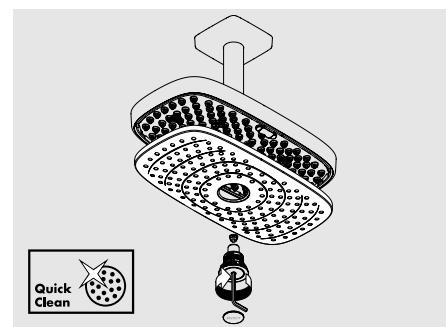

**Jednostavno čišćenje:** čišćenje mlaznica je lako pomoću funkcije QuickClean. Ploča mlaza se lako može skinuti te je primjerena za pranje u perilici za suđe.



## Prednosti i koristi

- Tri vrste mlaza iz čitave površine u jednom tušu: blagi RainAir, snažni Rain i učinkoviti RainStream
- Jednostavno mijenjanje vrste mlaza s RainAir na Rain i obrnuto dostupno na pritisak tipke
- Tipka Select dostupna je s donje strane
- **Jednostavno čišćenje** metalne ploče mlaza moguće i u perilici za suđe

Više informacija na <http://pro.hansgrohe-int.com/select>

## Raindance® Select



**Raindance® Select E 300 3jet**  
Nadglavni tuš  
# 26468, -000, -400  
Rain/RainAir: 18 l/min  
RainStream: 22 l/min  
s ručkom tuša 390 mm  
za iBox universal

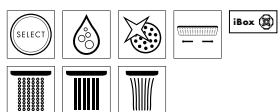

**Raindance® Select E 300 2jet**  
Nadglavni tuš  
Rain/RainAir: 15 l/min  
s ručkom tuša 390 mm  
# 27385, -000, -400  
# 26609, -000, -400 (Rain/RainAir: 9 l/min) EcoSmart  
sa stropnim priključkom 100 mm (bez slike)  
# 27384, -000, -400  
# 26608, -000, -400 (Rain/RainAir: 9 l/min) EcoSmart (bez slike)



**Raindance® Select S 300 2jet**  
Nadglavni tuš  
Rain/RainAir: 17 l/min  
# 27378, -000, -400 s ručkom tuša 390 mm  
# 27337, -000, -400 sa stropnim priključkom 100 mm (bez slike)

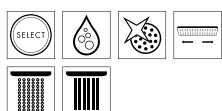

**Raindance® Select S 240 2jet**  
Nadglavni tuš  
Rain/RainAir: 17 l/min  
s ručkom tuša 390 mm  
# 26466, -000, -400  
# 26470, -000, -400 (Rain/RainAir: 9 l/min) EcoSmart  
sa stropnim priključkom 100 mm (bez slike)  
# 26467, -000, -400  
# 26469, -000, -400 (Rain/RainAir: 9 l/min) EcoSmart (bez slike)

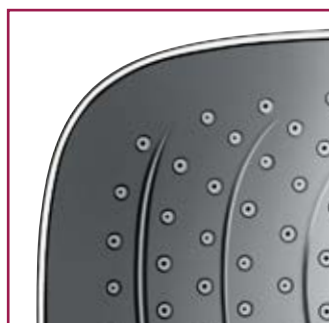
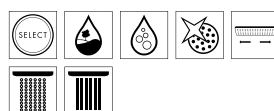

Kromirana površina

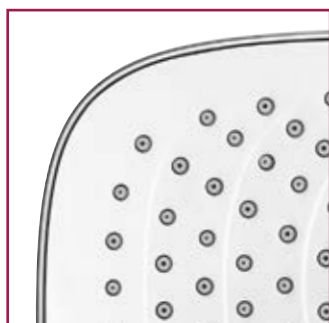

Bijela/kromirana površina

Croma® Select nadglavni tuš

**NOVO**

# Vrhunski komfor

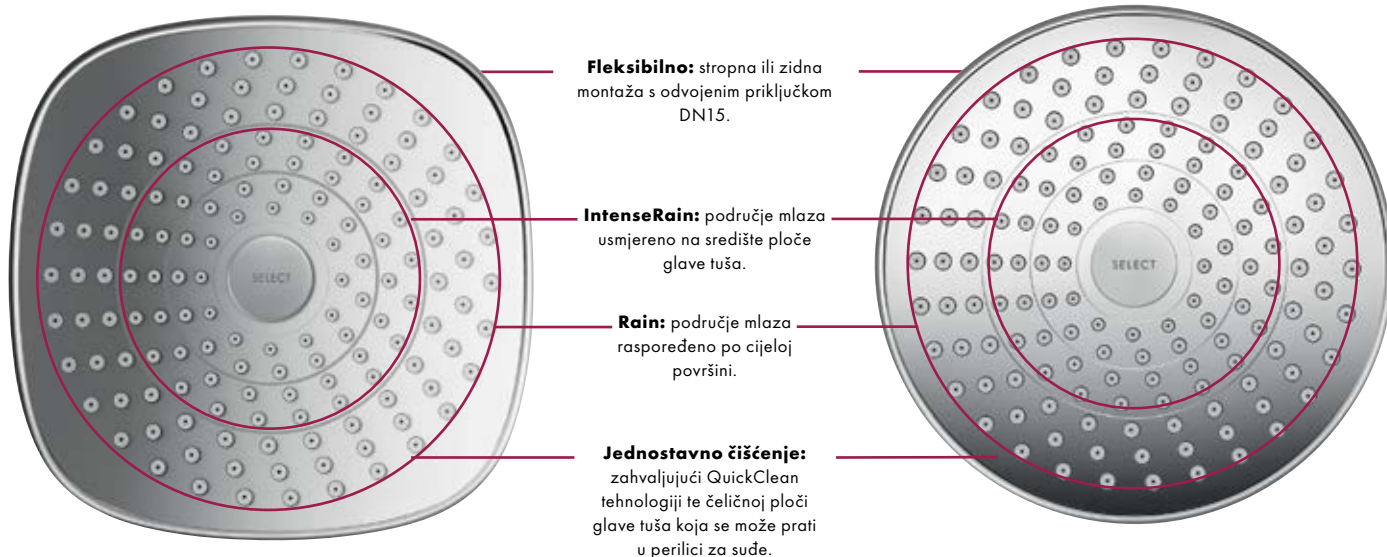

Croma® Select E 180 2jet

Croma® Select S 180 2jet



## Prednosti i koristi

- Novi jezik dizajna s većom pločom glave tuša Ø 180 mm.
- Dostupno u dvije završne obrade: kromirana i kombinacija bijele i kromirane površine
- Dva različita Rain mlaza: Rain mlaz po čitavoj površini i osvježavajuće-intenzivan IntenseRain
- Praktično mijenjanje vrste mlaza dodiranjem tipke
- Dostupna je i EcoSmart izvedba s potrošnjom od samo 9 l/min

Više informacija na <http://pro.hansgrohe-int.com/select>

## Croma® Select



**Croma® Select E** 180 2jet  
Nadglavni tuš  
Rain/IntenseRain: 17 l/min  
# 26524, -000, -400  
# 26528, -000, -400 (9 l/min) EcoSmart



**Croma® Select E**  
Držac tuša 390 mm  
# 27446, -000



**Croma® Select E**  
Stropni priključak  
# 27467, -000 100 mm  
# 27388, -000 300 mm (bez slike)



**Croma® Select S** 180 2jet  
Nadglavni tuš  
Rain/IntenseRain: 17 l/min  
# 26522, -000, -400  
# 26523, -000, -400 (9 l/min) EcoSmart



**Croma® Select S**  
Držac tuša 390 mm  
# 27413, -000



**Croma® Select S**  
Stropni priključak  
# 27393, -000 100 mm  
# 27389, -000 300 mm (bez slike)

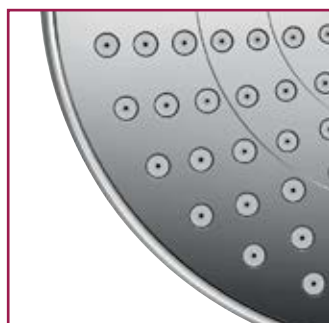
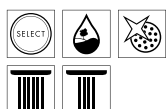

Kromirana površina

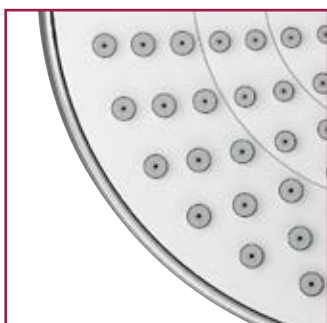

Bijela/kromirana površina

## Raindance®



**Raindance® E 420 Air 2jet**  
Nadglavni tuš  
# 27373, -000 s ručkom tuša 380 mm  
RainAir: 22 l/min  
RainFlow: 23 l/min  
za iBox universal



**Raindance® E 420 Air 1jet**  
Nadglavni tuš (19 l/min)  
# 27372, -000 s ručkom tuša 380 mm

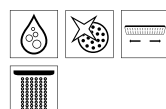

**Raindance® E 360 Air 1jet**  
Nadglavni tuš (17 l/min)  
# 27376, -000 s ručkom tuša 390 mm  
# 27371, -000 s ručkom tuša 240 mm (bez slike)  
# 27381, -000 sa stropnim priključkom 100 mm (bez slike)

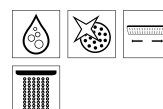

**Raindance® E 240 Air 1jet**  
Nadglavni tuš (20 l/min)  
# 27370, -000 s ručkom tuša 240 mm  
# 27380, -000 sa stropnim priključkom 100 mm (bez slike)  
# 27375, -000 s ručkom tuša 223 mm (9 l/min)  
EcoSmart (bez slike)  
# 27383, -000 sa stropnim priključkom 100 mm (9 l/min) EcoSmart (bez slike)







**Raindance® Royale S 350 Air 1jet**

Nadglavni tuš (25 l/min)

# 28420, -000

# 27410, -000 ručka tuša 470 mm (bez slike)

# 27418, -000 stropni priključak 100 mm (bez slike)



**Raindance® S 300 Air 1jet**

Nadglavni tuš (18 l/min)

# 27493, -000 s ručkom tuša 390 mm

# 27492, -000 s ručkom tuša 450 mm (bez slike)

# 27494, -000 sa stropnim priključkom 100 mm (bez slike)

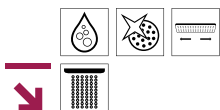

- Izrazito velika ploča tuša Ø 350 mm
- Veliki protok za poseban doživljaj tuširanja
- U cijelosti izrađena od metala

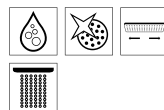

**Raindance® S 240 Air 1jet**

Nadglavni tuš (18 l/min)

# 27474, -000 s ručkom tuša 390 mm

# 27461, -000 s ručkom tuša 390 mm (9 l/min) EcoSmart

# 27477, -000 sa stropnim priključkom 100 mm (bez slike)

# 27463, -000 sa stropnim priključkom 100 mm (9 l/min) EcoSmart (bez slike)



**Raindance® S 180 Air 1jet**

Nadglavni tuš (19 l/min)

# 27476, -000 s ručkom tuša 240 mm

# 27462, -000 s ručkom tuša 240 mm (9 l/min) EcoSmart

# 27468, -000 s ručkom tuša 390 mm (bez slike)

# 27478, -000 sa stropnim priključkom 100 mm (bez slike)

# 27464, -000 sa stropnim priključkom 100 mm (9 l/min) EcoSmart (bez slike)



**Raindance® Classic**



**Raindance® Classic 240 Air**

Nadglavni tuš (19 l/min)

# 27424, -000 s ručkom tuša 390 mm

# 27405, -000 sa stropnim priključkom 100 mm (bez slike)

**PuraVida®**



**PuraVida® 400**

Nadglavni tuš (21 l/min)

# 27437, -000, -400 s ručkom tuša 390 mm

# 26602, -000, -400 (9 l/min) EcoSmart

# 27390, -000, -400 sa stropnim priključkom 100 mm (bez slike)

# 26603, -000, -400 (9 l/min) EcoSmart (bez slike)

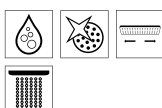

**Croma®****Croma® 220 Air 1jet**

Nadglavni tuš

# 26464, -000 (19 l/min)

# 26465, -000 (9 l/min) EcoSmart

# 27413, -000 opcionalna ručka tuša  
390 mm (bez slike)# 27479, -000 opcionalni stropni  
priključak 100 mm (bez slike)**Croma® 160 1jet**

Nadglavni tuš

# 27450, -000 (17 l/min)

# 28450, -000 (9 l/min) EcoSmart

# 27412, -000 opcionalna ručka tuša  
230 mm (bez slike)# 27479, -000 opcionalni stropni  
priključak 100 mm (bez slike)**Croma® 100 Multi**

Nadglavni tuš

# 27443, -000

Rain: 20 l/min

Mono: 15 l/min

Massage: 14 l/min  
s kugličnim zglobovima DN15

# 28460, -000 (9 l/min) EcoSmart

# 27411, -000 opcionalna ručka tuša  
128 mm (bez slike)**Croma® 100 Vario**

Nadglavni tuš

# 27441, -000

Rain: 22 l/min

Shampoo: 17 l/min

Normal: 20 l/min

Massage: 11 l/min

# 28462, -000 (9 l/min) EcoSmart

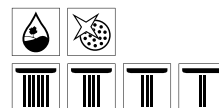
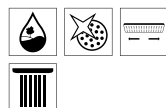
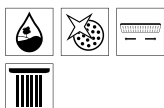
# 27411, -000 opcionalna ručka tuša  
128 mm (bez slike)**Crometta® 160****NOVO****Crometta® 160**

Nadglavni tuš

# 26577, -000, -400 (17 l/min)

# 26578, -000, -400 (9 l/min) EcoSmart

# 27412, -000 opcionalna ručka tuša 230 mm (bez slike)

# 27479, -000 opcionalni stropni prikjučak 100 mm (bez slike)

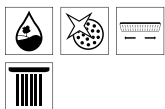

- Privlačne cijene za projekte
- Ujedno dostupno i u EcoSmart inačici za uštedu vode s protokom od samo 9 l/min
- Ujedno i LowPressure izvedba (od 0,2 bar)
- Novi, moderni jezik dizajna s završnom obradom u bijeloj boji/kromu
- Velika ploča tuša Ø 160 mm



Kromirana površina



Bijela/kromirana površina



## Crometta® 85



### Crometta® 85 Multi

Nadglavni tuš  
 # 28425, -000  
 Mono: 13 l/min  
 Normal: 15 l/min  
 Massage: 13 l/min  
 # 27411, -000 opcionalna ručka tuša  
 128 mm (bez slike)



### Crometta® 85 Vario

Nadglavni tuš  
 # 28424, -000  
 Normal: 18 l/min  
 # 27411, -000 opcionalna ručka tuša  
 128 mm (bez slike)



### Crometta® 85 Green

Nadglavni tuš  
 # 28423, -000 (6 l/min)  
 # 27411, -000 opcionalna ručka tuša  
 128 mm (bez slike)

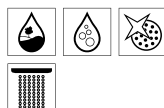
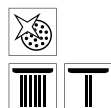
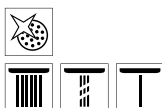

## Bočni tuševi



**PuraVida® 100**  
 Bočni tuš  
 # 28430, -000, -400



**Raindance® Air 100**  
 Bočni tuš  
 # 28477, -000



**Bodyvette®**  
 Bočni tuš  
 # 28466, -000  
**Bodyvette® Stop**  
 Bočni tuševi s mogućnosti ručnog  
 isključivanja  
 # 28467, -000 (bez slike)

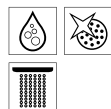
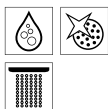

Raindance® Rainmaker® i Raindance® Rainfall®

# Vrhunski užitak za Vaše kupce

Raindance Rainmaker i Raindance Rainfall svakodnevno tuširanje pretvaraju u novi doživljaj. Raindance Rainmaker je ugrađen u ravnini stropa te više ne postoji tuš u kla-

sičnom smislu već prostorija u kojoj na čudesan način pada kiša. I to s različitim mlazovima RainAir, RainAir XL, Whirl i Mix. Raindance Rainfall zahvaljujući horizontalnom panelu

omogućuje veću slobodu kretanja te će Vas razmaziti trima različitim vrstama mlaza: opuštajućim mlazom RainAir, revitalizirajućim RainFlow i masažnim Whirl.

## Raindance® Rainmaker®: nova dimenzija tuširanja

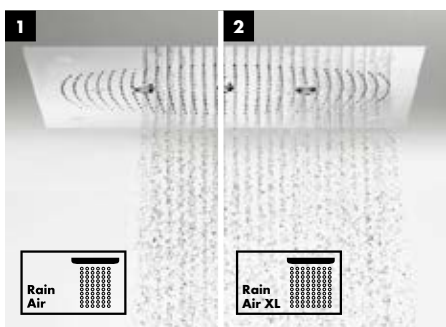

(1) **RainAir**: središnja funkcija nadglavnog tuša s AirPower tehnologijom

(2) **RainAir XL**: blaga kišica po cijeloj površini s AirPower tehnologijom.

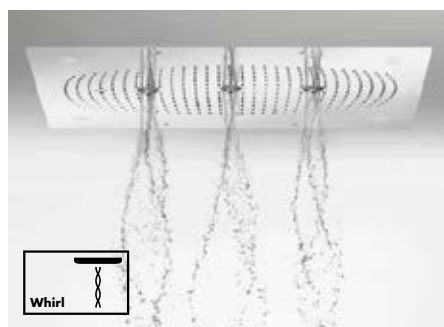

**Whirl**: tri rotirajuća masažna mlaza s AirPower tehnologijom.



### Prednosti i koristi

- Ugrađeno u ravnini stropa
- Kišica po cijeloj površini
- Ujedno i s integriranim osvjetljenjem

## Raindance® Rainfall® 240 Air 3jet: voda iskonske snage



**RainAir**: nadglavni tuš s AirPower tehnologijom stvara kišu s bogatim kapima.



**RainFlow**: bogati mlaz po čitavoj površini za osvježavajući doživljaj tuširanja.



**Whirl**: masažni mlazovi kod uključivanja vode usmjeravaju se prema naprijed i tako lako dosežu potiljak i ramena.



### Prednosti i koristi

- Arhitektonski vrhunac u tušu
- Velika pokrivenost omogućuje veću slobodu kretanja
- Tri vrste mlaza: RainAir, RainFlow i Whirl
- Vrsta mlaza se jednostavno može promijeniti s donje strane
- Svestrano prskanje stvara dojam vodopada
- Montaža se vrši u ravnini zida pomoću osnovnog iBox universal



**Raindance® Rainmaker® Air 3jet**  
Nadglavni tuš  
600 mm  
RainAir: 20 l/min  
RainAir XL: 24 l/min  
Whirl: 22 l/min  
# 26117, -000 s osvjetljenjem  
# 26115, -000 bez osvjetljenja (bez slike)

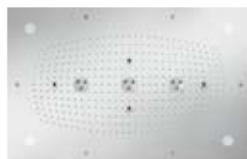
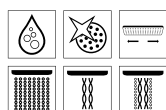

**Raindance® Rainmaker® Air 3jet**  
Nadglavni tuš  
680 mm x 460 mm  
RainAir: 20 l/min  
RainAir XL: 24 l/min  
Whirl: 22 l/min  
# 28418, -000 s osvjetljenjem  
# 28417, -000 bez osvjetljenja (bez slike)

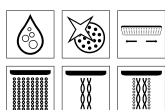

**Raindance® 260 Air 1jet**  
Nadglavni tuš  
260 mm x 260 mm, mogućnost ugradnje u razini stropa  
# 26472, -000 (17 l/min)  
# 26481, -000 (9 l/min) EcoSmart

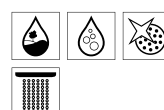

**Raindance® Rainfall® 240 Air 3jet**  
Nadglavni tuš  
RainAir: 18 l/min  
Whirl: 16 l/min  
RainFlow: 28 l/min  
# 28410, -000, -400 s osvjetljenjem (bez slike)  
# 28411, -000, -400 bez osvjetljenja za iBox universal



**Raindance® Rainfall® 150 1jet**  
Nadglavni tuš (18 l/min)  
# 26442, -000



**Raindance® Rainfall® 180 Air 2jet**  
Nadglavni tuš  
RainAir: 16 l/min  
RainFlow: 24 l/min  
# 28433, -000, -400 za iBox universal

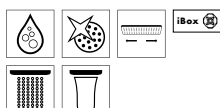

**Raindance® Rainfall® Stream 150 1jet**  
Nadglavni tuš (18 l/min)  
# 26443, -000

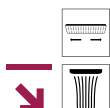

- Svestrano prskanje po čitavoj površini
- Za doživljaj tuširanja koji stvara dojam vodopada



- Pojedinačni mlazovi vodenih perli paralelno se spuštaju do poda
- Za doživljaj tuširanja koji stvara dojam vodopada



Sve navedene količine protoka vrijede za pritisak od 0,3 MPa (3 bara) na tuš.

Raindance® Select E 300 3jet Showerpipe



# Kompletni sustav za sve zahtjeve tuširanja

**Select**

Odabir vrste mlaza



**RainStream:** 12 nježnih mlazova vodenih, paralelno padajućih perli. omogućuju jednako fascinantno doživljaj tuširanja na svakoj visini montaže i za svaku tjelesnu visinu.

**Select**

Odabir vrste mlaza

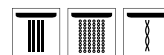
**Select**

Uključivanje ručnog tuša

**Select**

Uključivanje nadglavnog tuša

**Select**

Uključivanje i isključivanje mlaza RainStream na nadglavnom tušu



Podešavanje temperature





**Raindance® Select E 300 3jet**  
Showerpipe

## Prednosti i koristi

- Kompletni sustav s nadglavnim tušem, ručnim tušem i termostatom
- Promišljen, intuitivni koncept upravljanja na dodir tipke
- Idealno rješenje za jednostavno renoviranje kupaoalice, obzirom da se može montirati na postojeće priključke
- 6 vrsti mlaza: tri iz nadglavnog tuša, tri iz ručnog tuša
- Nadglavni tuš uključujući RainStream s 12 paralelnih pojedinačnih mlazova

Više informacija na <http://pro.hansgrohe-int.com/select>

# Pregled asortimana Showerpipe

	Crometta®	Croma®		Croma®
				
	<b>Crometta® 160 1jet Showerpipe</b>	<b>Croma® 160 1jet Showerpipe</b>	<b>Croma® 220 1jet Showerpipe</b>	<b>Croma® Select S 180 2jet Showerpipe</b>
Inačice	Tuš s termostatom	# 27264, -400	# 27135, -000	# 27185, -000
	Tuš s EcoSmart termostatom (9 l/min)	# 27265, -400	# 27238, -000	# 27188, -000
	Tuš s jednoručnom miješalicom	# 27266, -400	# 27154, -000	# 27222, -000
	Kada s termostatom	-	-	# 27223, -000
	Tuš/kada Reno	-	-	# 27224, -000
Nadglavni tuš	Nadglavni tuš	Crometta 160 1jet	Croma 160 1jet	Croma 220 1jet
	Veličina nadglavnog tuša	Ø 160 mm	Ø 160 mm	Ø 220 mm
	Vrste mlaza kod nadglavnog tuša	Rain	Rain	RainAir
	Protoci pri 3 bara	18 l/min	17 l/min	19 l/min
	Odabir vrste mlaza pomoću funkcije Select	-	-	-
Karakteristike	Ploča glave tuša može se skinuti radi čišćenja	-	-	■
	Rotirajući držač tuša	-	-	■
	Dužina držača tuša	350 mm	270 mm	400 mm
	Ručni tuš	Crometta 100 Vario	Croma 100 Vario	Croma 100 Vario
	Crijevo za tuš	Isiflex 160 cm	Isiflex 160 cm	Isiflex 160 cm
Uniques	Termostat	Ecostat Universal	Ecostat Comfort	Ecostat Comfort
	Uzlazna cijev se može skratiti	■	■	■
	Select	-	-	■
	AirPower	-	-	■
	QuickClean	■	■	■



**a® Select**

**Raindance®**

**Raindance® Select S**



<b>Croma® Select E 180 2jet</b> Showerpipe	<b>Raindance® 240 Air 1jet</b> Showerpipe	<b>Raindance® Select S 240 1jet</b> Showerpipe	<b>Raindance® Select S 240 2jet</b> Showerpipe	<b>Raindance® Select S 300 1jet</b> Showerpipe
# 27256, -400	# 27145, -000	# 27115, -000	# 27129, -000, -400	# 27114, -000
# 27257, -400	-	# 27116, -000	-	-
# 27258, -400	-	-	-	-
# 27352, -400	-	# 27117, -000	-	-
-	-	-	-	-
Croma Select E 180 2jet	Raindance 240 Air 1jet	Raindance Select S 240 Air 1jet	Raindance Select S 240 2jet	Raindance Select S 300 Air 1jet
Ø 180 mm	Ø 240 mm	Ø 240 mm	Ø 240 mm	Ø 300 mm
Rain IntenseRain	RainAir	RainAir	RainAir Rain	RainAir
17 l/min	17 l/min	17 l/min	15 l/min	17 l/min
■	-	-	■	-
-	-	-	■	-
■	■	■	■	■
400 mm	460 mm	460 mm	460 mm	460 mm
Croma Select E Multi	Raindance S 100 Air 3jet	Raindance Select S 150	Raindance Select S 120 2jet	Raindance Select S 150 3jet
Isiflex 160 cm	Isiflex 160 cm	Isiflex 160 cm	Isiflex 160 cm	Isiflex 160 cm
Ecostat Comfort	Ecostat podžbukni	Ecostat Comfort	Ecostat Comfort	Ecostat Comfort
■	■	■	■	■
-	-	■	■	■
-	■	■	■	■
■	■	■	■	■

## Raindance® Select E



<b>Raindance® Select S 300 2jet</b> Showerpipe	<b>Raindance® Select E 360</b> Showerpipe	<b>Raindance® Select E 300 2jet</b> Showerpipe	<b>Raindance® Select E 360 ST</b> Showerpipe	<b>Raindance® Select E 300 2jet ST</b> Showerpipe
# 27133, -000, -400	# 27112, -000, -400	# 27128, -000, -400	# 27288, -000, -400	# 27126, -000, -400
-	# 27286, -000, -400	# 27282, -000, -400	# 27287, -000, -400	# 27283, -000, -400
-	-	-	-	-
-	# 27113, -000, -400	-	-	-
-	-	-	-	-
Raindance Select S 300 2jet	Raindance E 360 Air 1jet	Raindance Select E 300 2jet	Raindance E 360 Air 1jet	Raindance Select E 300 2jet
Ø 300 mm	360 mm x 190 mm	300 mm x 160 mm	360 mm x 190 mm	300 mm x 160 mm
RainAir Rain	RainAir	RainAir Rain	RainAir	RainAir Rain
15 l/min	17 l/min	17 l/min	17 l/min	16 l/min
■	-	■	-	■
■	-	■	-	■
■	-	-	-	-
460 mm	380 mm	380 mm	380 mm	380 mm
Raindance Select S 120 3jet	Raindance Select E 120 3jet	Raindance Select E 120 3jet	Raindance Select E 120 3jet	Raindance Select E 120 3jet
Isiflex 160 cm	Isiflex 160 cm	Isiflex 160 cm	Isiflex 160 cm	Isiflex 160 cm
EcoStat Comfort	EcoStat Select	EcoStat Select	ShowerTablet Select 300	ShowerTablet Select 300
■	-	-	-	-
■	■	■	■	■
■	■	■	■	■
■	■	■	■	■

**Raindance® E**

**Rainmaker® Select**



<b>Raindance® Select E 300 3jet</b> Showerpipe	<b>Raindance® E 420 2jet</b> Showerpipe	<b>Rainmaker® Select 420 2jet</b> Showerpipe	<b>Rainmaker® Select 460 2jet</b> Showerpipe	<b>Rainmaker® Select 460 3jet</b> Showerpipe
# 27127, -000, -400	# 27149, -000	# 27168, -400	# 27109, -400	# 27106, -400
-	-	-	# 27028, -400	# 27029, -400
-	-	-	-	-
-	-	-	-	-
-	-	-	-	-
Raindance Select E 300 3jet	Raindance E 420 Air 2jet	Raindance E 420 2jet	Rainmaker Select 460 2jet	Rainmaker Select 460 3jet
300 mm x 190 mm	420 mm x 220 mm	420 mm x 220 mm	460 mm x 300 mm	460 mm x 300 mm
RainAir Rain RainStream	RainAir RainFlow	RainAir RainFlow	Rain XL RainStream	Rain XL RainStream Mono
19 l/min	17 l/min	17 l/min	18 l/min	18 l/min
■	-	-	-	-
■	-	■	■	■
-	-	-	-	-
380 mm	450 mm	450 mm	450 mm	450 mm
Raindance Select E 120 3jet	PuraVida 120 1jet	Raindance Select S 120	Raindance Select S 120	Raindance Select S 120
Isiflex 160 cm	Isiflex 160 cm	Isiflex 160 cm	Isiflex 160 cm	Isiflex 160 cm
ShowerTablet Select 300	Ecostat	ShowerTablet Select 700	ShowerTablet Select 700	ShowerTablet Select 700
-	-	-	-	-
■	■	■	■	■
■	■	■	■	■
■	■	■	■	■

Croma® Select S 180 2jet Showerpipe



# Usmjerenost na komfor

## Select

Odabir vrste mlaza



**Rain:** jak mlaz za osvježenje i pranje kose



**IntenseRain:** snažan mlaz za vitalan početak dana



Moderni dizajn s bijelom/ kromiranom površinom

## Select

Odabir vrste mlaza



**SoftRain:** blagi vodeni mlaz koji blagotvorno obavija Vaše tijelo



Dugački dodatak za sigurno i jednostavno pričvršćivanje ručnog tuša



**IntenseRain:** intenzivni vodeni mlaz, idealan za ispiranje šampona



**Massage:** koncentriran mlaz koji ciljano djeluje i revitalizira



Ecostat Comfort s ergonomskom, otpornom, metalnom pin ručicom za precizno podešavanje temperature

**Croma® Select S 180 2jet**  
Showerpipe

## Prednosti i koristi

- Kompletni sustav s nadglavnim tušem, ručnim tušem i termostatom
- Tehnologija Select za mijenjanje vrste mlaza pritiskom na tipku
- Idealno rješenje za renoviranje kupaoonice, obzirom da se može montirati na postojeće priključke
- Nadglavni tuš se može zakrenuti, može se staviti u optimalan položaj neovisno o priključcima
- Pet vrsti mlaza: dvije iz nadglavnog tuša, dvije iz ručnog tuša
- Dostupna je i EcoSmart izvedba s potrošnjom od samo 9 l/min

**Rainmaker® Select****NOVO****Tuš****Rainmaker® Select 460 3jet**

Showerpipe

s Rainmaker Select 460 3jet nadglavnim tušem  
(Rain XL: 18 l/min, RainStream: 19 l/min, Mono: 16 l/min),  
Raindance Select S 120 3jet ručnim tušem (14 l/min)  
i ShowerTablet Select 700 termostatom,  
držač tuša 450 mm  
# 27106, -400  
# 27029, -400 (9 l/min) EcoSmart

**Rainmaker® Select 460 2jet**

Showerpipe

s Rainmaker Select 460 2jet nadglavnim tušem  
(Rain XL: 18 l/min, RainStream: 19 l/min),  
Raindance Select S 120 3jet ručnim tušem (14 l/min)  
i ShowerTablet Select 700 termostatom,  
držač tuša 450 mm  
# 27109, -400  
# 27028, -400 (9 l/min) EcoSmart

**Rainmaker® Select 420 2jet**

Showerpipe

s Raindance E 420 2jet nadglavnim tušem  
(RainAir: 17 l/min, RainFlow: 21 l/min),  
Raindance Select S 120 3jet ručnim tušem (14 l/min)  
i ShowerTablet Select 700 termostatom,  
držač tuša 400 mm  
# 27168, -400

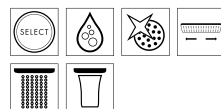
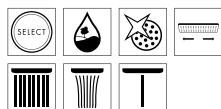

# Raindance® Select E

## Tuš



**Raindance® Select E 300 3jet**  
 Showerpipe  
 s Raindance Select E 300 3jet nadglavnim tušem  
 (Rain/RainAir: 16 l/min, RainStream: 19 l/min),  
 Raindance Select E 120 3jet ručnim tušem (16 l/min)  
 i ShowerTablet Select 300 termostatom,  
 držač tuša 380 mm  
 # 27127, -000, -400



**Raindance® Select E 300 ST**  
 Showerpipe  
 s nadglavnim tušem Raindance Select E 300 2jet  
 (16 l/min), ručnim tušem Raindance Select E 120 3jet  
 (16 l/min) i termostatom ShowerTablet Select 300,  
 ručkom 380 mm  
 # 27126, -000, -400  
 # 27283, -000, -400 (9 l/min) EcoSmart



**Raindance® Select E 360 ST**  
 Showerpipe  
 s Raindance E 360 1jet nadglavnim tušem (17 l/min),  
 Raindance Select E 120 3jet ručnim tušem (16 l/min)  
 i ShowerTablet Select 300 termostatom,  
 držač tuša 380 mm  
 # 27288, -000, -400  
 # 27287, -000, -400 (9 l/min) EcoSmart

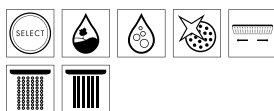
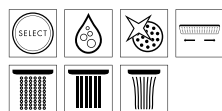

## Raindance® Select E

### Tuš



#### Raindance® Select E 300 2jet

Showerpipe

s nadglavnim tušem Raindance Select E 300 2jet (17 l/min), ručnim tušem Raindance Select E 120 3jet (16 l/min) i termostatom Ecostat Select, ručkom tuša 380 mm  
# 27128, -000, -400  
# 27282, -000, -400 (9 l/min) EcoSmart



#### Raindance® Select E 360 1jet

Showerpipe

s nadglavnim tušem Raindance Select E 360 2jet (17 l/min), ručnim tušem Raindance Select E 120 3jet (16 l/min) i termostatom Ecostat Select, ručkom tuša 380 mm  
# 27112, -000, -400  
# 27116, -000 (9 l/min) EcoSmart

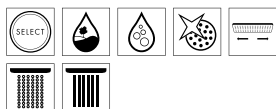

- Pravokutni tuš koji kišicom u širini ramena ispire cijelo tijelo



## Raindance® Select S

### Tuš



**Raindance® Select S 300 2jet**  
Showerpipe  
s rotirajućim Raindance Select S 300 2jet  
nadglavnim tušem (15 l/min),  
Raindance Select S 120 3jet  
ručnim tušem (16 l/min) i Ecostat Comfort  
termostatom, držač tuša 460 mm  
# 27133, -000, -400  
Visina uzlazne cijevi je podesiva

**Raindance® Select S 240 2jet**  
Showerpipe  
s rotirajućim Raindance Select S 240 2jet  
nadglavnim tušem (15 l/min), Raindance Select S 120  
3jet ručnim tušem (16 l/min) i Ecostat Comfort  
termostatom, držač tuša 460 mm  
# 27129, -000, -400 (bez slike)  
Visina uzlazne cijevi je podesiva

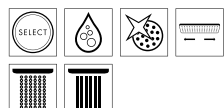

**Raindance® Select S 300 1jet**  
Showerpipe  
s rotirajućim nadglavnim tušem Raindance S<sup>300</sup> 1jet  
(17 l/min), ručnim tušem Raindance Select E 120 3jet  
(16 l/min) i termostatom Ecostat Select,  
ručkom tuša 460 mm  
# 27114, -000  
Visina uzlazne cijevi je podesiva

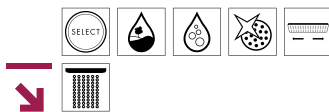

- Nadglavni tuš se može pomaknuti u stranu kada se želite nasapunati/prati kosu
- Moguća je montaža pomaknuta od sredine



**Raindance® Select S 240 1jet**  
Showerpipe  
s rotirajućim nadglavnim tušem Raindance S240 1jet  
(17 l/min), ručnim tušem Raindance Select E 120 3jet  
(16 l/min) i termostatom Ecostat Comfort,  
ručkom tuša 460 mm  
# 27115, -000  
Visina uzlazne cijevi je podesiva

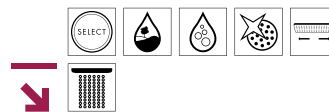

- Nadglavni tuš se može pomaknuti u stranu kada se želite nasapunati/prati kosu
- Moguća je montaža pomaknuta od sredine

## Raindance® E/Raindance®

### Tuš/univerzalni



#### Raindance® E 420 2jet

##### Showerpipes

s nadglavnim tušem Raindance E 420 2jet (RainAir: 18 l/min, RainFlow: 22 l/min), ručni tuš sa šipkom 1jet (16 l/min) i termostatom i ručkom tuša 380 mm  
# 27149, -000



#### Raindance® 240 Air 1jet

##### Showerpipes

s rotirajućim nadglavnim tušem Raindance S240 Air 1jet (17 l/min), ručnim tušem Raindance S 100 Air 3jet (13 l/min) i podžbuknim termostatom, ručkom tuša 460 mm  
# 27145, -000  
Visina uzlazne cijevi je podesiva



#### Raindance® Connect S 240 Air 1jet

##### Showerpipes

s Raindance S 240 Air 1jet nadglavnim tušem (14 l/min), ručnim tušem sa šipkom, 2 mlaza (17 l/min)  
# 27164, -000 ručka tuša 460 mm  
# 27421, -000 ručka tuša 350 mm (bez slike)  
# 27158, -000 Kutna montaža (bez slike)  
Visina uzlazne cijevi je podesiva

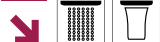

- S koncentriranim kaskadnim mlazom



- Idealno za modernizaciju postojećih kupaonica ugradnjom iBox universal seta
- Rotirajući nadglavni tuš



- Mogućnost nadogradnje na mjestima gdje su već montirani ručni tuševi
- Optimalno za renoviranje

**Croma® Select E**

**NOVO**

**Tuš/kada**



**Croma® Select E 180 2jet**  
 Showerpipe  
 sa zakretnim Croma Select E 180 2jet  
 nadglavnim tušem (Rain/IntenseRain: 16 l/min),  
 Croma Select E Multi ručni tuš (13 l/min)  
 i EcoStat Comfort termostatom, ručka tuša 400 mm  
 # 27256, -400  
 # 27257, -400 (9 l/min) EcoSmart  
 Visina uzlazne cijevi je podesiva

**Croma® Select E 180 2jet**  
 Showerpipe  
 sa zakretnim Croma Select E 180 2jet  
 nadglavnim tušem (Rain/IntenseRain: 16 l/min),  
 Croma Select E Multi ručni tuš (13 l/min)  
 i jednoručna miješalica, ručka tuša 400 mm  
 # 27258, -400  
 Visina uzlazne cijevi je podesiva

**Croma® Select E Multi**  
 Semipipe  
 s Croma Select E Multi ručnim tušem (16 l/min)  
 i EcoStat Comfort termostatom  
 # 27248, -400  
 # 27259, -400 (9 l/min) EcoSmart

**Croma® Select E 180 2jet**  
 Showerpipe  
 # 27352, -400 s EcoStat Comfort termostatom za kadu  
 (bez slike)  
 Visina uzlazne cijevi je podesiva

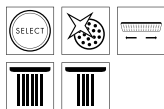
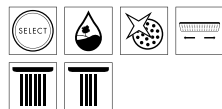

- Šipka koja je istovremeno držač za sigurnost kod tuširanja
- Solidno pričvršćivanje, idealno za hotele

**Croma® Select S****NOVO****Tuš/kada****Croma® Select S 180 2jet**

Showerpipe

sa zakretnim Croma Select S 180 2jet nadglavnim tušem (Rain/IntenseRain: 16 l/min), Croma Select S Multi ručni tuš (13 l/min) i Ecostat Comfort termostat, ručka tuša 400 mm  
# 27253, -400

# 27254, -400 (9 l/min) EcoSmart

Visina uzlazne cijevi je podesiva

**Croma® Select S 180 2jet**

Showerpipe

# 27351, -400 s Ecostat Comfort termostatom za kadu (bez slike)

Visina uzlazne cijevi je podesiva

**Croma® Select S 180 2jet**

Showerpipe

sa zakretnim Croma Select S 180 2jet nadglavnim tušem (Rain/IntenseRain: 16 l/min), Croma Select S Multi ručni tuš (13 l/min) i jednoručna miješalica, ručka tuša 400 mm  
# 27255, -400

Visina uzlazne cijevi je podesiva

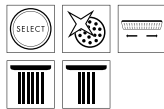
**Croma® Select S Multi**

Semipipe

s Croma Select S Multi ručnim tušem (16 l/min) i Ecostat Comfort termostatom

# 27247, -400

# 27249, -400 (9 l/min) EcoSmart



- Šipka koja je istovremeno držač za sigurnost kod tuširanja
- Solidno pričvršćivanje, idealno za hotele

**Croma® 220****Tuš**

**Croma® 220 Air 1jet**  
Showerpipe  
s rotirajućim nadglavnim tušem Croma 220 Air 1jet  
(19 l/min), ručnim tušem Croma 100 Vario  
(15 l/min) i termostatom Ecostat Comfort,  
ručkom tuša 400 mm  
# 27185, -000  
# 27188, -000 EcoSmart  
Visina uzlazne cijevi je podesiva



**Croma® 220 Air 1jet**  
Showerpipe  
s nadglavnim tušem rotirajućim Croma 220 Air 1jet  
(19 l/min), ručnim tušem Croma 100 Vario  
(15 l/min) i jednoručnom miješalicom,  
ručkom tuša 400 mm  
# 27222, -000  
Visina uzlazne cijevi je podesiva



**Croma® 220 Air 1jet**  
Showerpipe Reno  
s rotirajućim nadglavnim tušem Croma 220 Air 1jet  
(16 l/min), ručnim tušem Croma 100 Vario  
(15 l/min), bez miješalice, ručkom tuša 400 mm  
# 27224, -000  
# 27158, -000 Kutna montaža (bez slike)  
Visina uzlazne cijevi je podesiva



- Nadglavni tuš se može pomaknuti u stranu kada se želite nasapunati/prati kosu
- Montažu moguće odmaknuti od sredine



- Mogućnost jednostavne nadogradnje na postojeće miješalice
- Rotirajući nadglavni tuš

**Croma® 160**

**Tuš**



**Croma® 160 1jet**  
 Showerpipe  
 s nadglavnim tušem Croma 160 1jet (17 l/min),  
 ručnim tušem Croma 100 Vario (15 l/min)  
 i termostatom Ecostat Comfort, ručkom tuša 270 mm  
 # 27135, -000  
 # 27238, -000 (9 l/min) EcoSmart  
 Visina uzlazne cijevi je podesiva

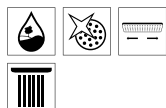

**Croma® 160 1jet**  
 Showerpipe  
 s nadglavnim tušem Croma 160 1jet (17 l/min),  
 ručnim tušem Croma 100 Vario (15 l/min)  
 i jednoručnom miješalicom, ručkom tuša 270 mm  
 # 27154, -000  
 Visina uzlazne cijevi je podesiva

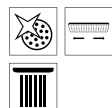

**Crometta® 160**

**NOVO**

**Tuš**



**Crometta® 160 1jet**  
 Showerpipe  
 s Crometta 160 1jet nadglavnim tušem,  
 Crometta 100 Vario ručnim tušem  
 i Ecostat Universal termostatom  
 # 27264, -400  
 # 27265, -400 (9 l/min) EcoSmart  
 Visina uzlazne cijevi je podesiva

**Crometta® 160 1jet**  
 Showerpipe  
 s Crometta 160 1jet nadglavnim tušem,  
 Crometta 100 Vario ručnim tušem  
 i jednoručnom miješalicom  
 # 27266, -400 (bez slike)  
 Visina uzlazne cijevi je podesiva

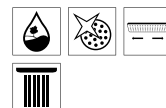

## Raindance® Select E/Raindance® Select S/Croma®

### Kada



**Raindance® Select E** 360 1jet  
Showerpipe  
s nadglavnim tušem Raindance E 360 1jet (17 l/min),  
ručnim tušem Raindance Select E 120 3jet (16 l/min)  
i termostatom za kade Ecostat Select (20 l/min),  
ručkom tuša 380 mm  
# 27113, -000, -400



**Raindance® Select S** 240 1jet  
Showerpipe  
s rotirajućim nadglavnim tušem Raindance S 240 1jet  
(17 l/min), ručnim tušem Raindance Select S 120 3jet  
(16 l/min) i termostatom za kade Ecostat Comfort  
(20 l/min), ručkom tuša 460 mm  
# 27117, -000  
Visina uzlazne cijevi je podesiva



**Croma®** 220 Air 1jet  
Showerpipe  
s rotirajućim nadglavnim tušem Croma 220 Air 1jet  
(17 l/min), ručnim tušem Croma 100 Vario (15 l/min)  
i termostatom za kade Ecostat Comfort  
(20 l/min), ručkom tuša 400 mm  
# 27223, -000  
Visina uzlazne cijevi je podesiva



- Tuširanje po cijeloj površini u kadi
- Idealno i za renoviranja



- Optimalno i za montaže na bočne ili pomaknute priključke
- Rotirajući nadglavni tuš



- Nadglavni tuš se može pomaknuti u stranu kada se želite nasapunati/prati kosu
- Montažu moguće odmaknuti od sredine



Tuš panel Hansgrohe®

# Cilj njegove izrade je u potpunosti zadovoljiti kupce

Nadglavni, ručni i bočni tuševi, različiti tipovi mlazova i osvježavajuće masaže čitavog tijela zahvaljujući bočnim tuševima: panel

za tuširanje Hansgrohe omogućuje vodenu zabavu sa svih strana Jednostavna ugradnja savršeno zaokružuje zabavu: jednostavno isko-

ristite postojeće priključke, integracija u zid nije potrebna. Jednostavno i brzo učinite kupalicu zabavnom.



200 mm



### Raindance® Lift Tuš panel

s nadglavnim tušem Raindance Rainfall 180 2jet (RainAir: 14 l/min, RainFlow: 17 l/min, ručnim tušem sa šipkom PuraVida 120 1jet (16 l/min) i termostatom s mogućnosti podešavanja visine 200 mm  
# 27008, -000, -400  
# 27003, -400 (9 l/min) EcoSmart



200 mm

### Lift 2 Tuš panel

s Raindance S 180 Air 1jet nadglavnim tušem (22 l/min), PuraVida ručnim tušem sa šipkom, 6 bočnih tuševa i termostatom s mogućnosti podešavanja visine, 200 mm  
# 26871, -000

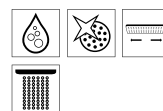

## Prednosti i koristi

- Objedinjuje nadglavni i ručni tuš te djelomično i bočne tuševe u jednom sustavu
- Vodena zabava sa svih strana
- Do 6 bočnih tuševa
- Različite vrste mlazova za individualan užitak tuširanja



#### **Raindance® S Tuš panel**

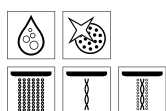

s ručnim tušem Raindance S 150 Air 3jet  
6 bočnih tuševa i nadžbuknim termostatom  
# 27005, -000



- Jednostavna ugradnja bez integracije u zid
- Mogućnost djelomičnog podešavanja visine, čime se može prilagoditi svakoj tjelesnoj visini
- Jednostavno priključivanje na postojeće priključke

Nadžbukni termostati Hansgrohe

## Pregled nadžbuknih termostata

	Ecostat® Universal		Ecostat® 1001 SL		Ecostat® Comfort	
						
Naziv proizvoda	Ecostat® Universal		Ecostat® 1001 SL		Ecostat® Comfort	
Područje primjene	Kada	Tuš	Kada	Tuš	Kada	Tuš
Broj proizvoda	# 13123, -000	# 13122, -000	# 13241, -000	# 13261, -000	# 13114, -000	# 13116, -000
Sigurnosna blokada na 40 °C	■	■	■	■	■	■
Magućnost podešavanja temperaturnog ograničenja	■	■	■	■	■	■
Ecostop tipka	-	■	-	■	-	■
Protoci kod priključka za ručni tuš pri 3 bara	30 l/min	30 l/min	30 l/min	30 l/min	30 l/min	30 l/min
Protoci kod otvora za kadu pri 3 bara	20 l/min		20 l/min		20 l/min	
Promjena vrste mlaza pritiskom na tipku Select	-	-	-	-	-	-
Promjena vrste mlaza okretanjem gumba	■	■	■	■	■	■
Izolirani cjevovodi	-	-	-	-	-	-
Površina za odlaganje od sigurnosnog stakla	-	-	-	-	-	-
Podžbukni priključak za jedan potrošač	-	-	-	-	-	-
Posebnosti	Select	-	-	-	-	-
	AirPower	■	-	■	-	■
	QuickClean	■	-	■	-	■

■ Dostupno. - Nije dostupno.

**Ecostat® Select**

**ShowerTablet® Select 300**

**ShowerTablet® Select 700**



Ecostat® Select		ShowerTablet® Select 300		ShowerTablet® Select 700	
Kada	Tuš	Kada	Tuš	Kada	Universal
# 13141, -000	# 13161, -000	# 13151, -000, -400	# 13171, -000, -400	# 13183, -000, -400	# 13184, -000, -400
▪	▪	▪	▪	▪	▪
▪	▪	▪	▪	▪	▪
-	▪	-	▪	-	▪
30 l/min	30 l/min	30 l/min	30 l/min	30 l/min	30 l/min
20 l/min		20 l/min		20 l/min	
-	-	▪	▪	▪	▪
▪	▪	-	-	-	-
▪	▪	▪	▪	▪	▪
▪	▪	▪	▪	▪	▪
-	-	-	-	-	▪
-	-	▪	▪	▪	▪
▪	-	▪	-	▪	-
▪	-	▪	-	▪	-

ShowerTablet® Select



# Termostat koji je redefinirao udobnost upravljanja

Zahvaljujući intuitivnoj tehnologiji Select i brojnim prednostima ShowerTablet Select 300 gotovo je u potpunosti automatiziran. U tuševima uključuje i isključuje ručni tuš, u kadama omogućuje uključivanje tuša, slavine ili njihovo istovremeno uključivanje, a za oda-

bir potrošača dovoljan je jednostavan dodir tipke. Svi elementi Select smješteni su s prednje strane. Upravljanje je još jednostavnije zahvaljujući velikim natpisima i kontrastu boje. Upravljačka tipka je izdignuta kada je jedinica uključena. Već na prvi pogled jasno je koji je

potrošač aktivan. Velika kvalitetna staklena površina za odlaganje otporna je na uobičajena sredstva za čišćenje kupaoonica te stoga i dugovječna.

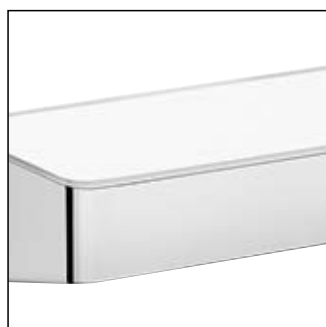
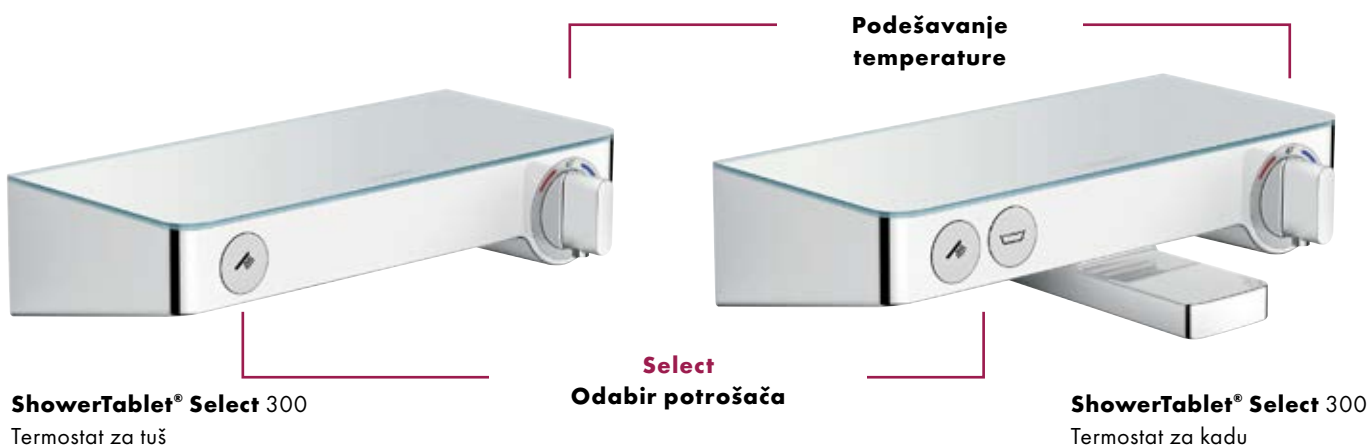

Bijela površina za odlaganje



Površina za odlaganje krom, obložena zrcalom



Ujedno dostupno i kao **ShowerTablet® Select 700** širine 700 mm s mogućnosti odabira dva potrošača. Time je omogućena elegantna podžbukna instalacija nadglavnog tuša s jednim mlazom.

## Prednosti i koristi

- Odabir potrošača jednostavnim dodiranjem tipke
- Svi elementi Select smješteni su s prednje strane
- Aktivni potrošači mogu se prepoznati po izdignutoj upravljačkoj tipki
- Mogućnost aktivacije više potrošača istovremeno



**Intuitivno:** intuitivno i praktično upravljanje tipkom Select i regulatorom temperature moguće je s prednje strane.



**Udobno:** precizno podešavanje željene temperature moguće je pomoću praktičnog zakretnog regulatora.



**Lako za uporabu:** upravljačka tipka je u uključenom stanju izdignuta. Stoga se uključena trošila mogu uočiti već na prvi pogled.



**Jasno:** lako razumljivi simboli otporni na habanje čine upravljanje još jednostavnijim.



**Sigurno:** izolirani korpus zaobljenih kutova štiti od vrućine i udaraca.



**Privlačno:** zahvaljujući jedinstvenom dizajnu ShowerTablet Select 300 postaje središtem kupaonice.



**Praktično:** na jednostavnoj staklenoj površini ima puno mjesta za potrepštine za tuširanje.



**Jednostavno čišćenje:** kućište je zabrtvljeno i zaštićeno od ulaska prljavštine, a glatka površina se može lako održavati.

- Lako razumljivi simboli otporni na habanje čine upravljanje jednostavnim.
- Na glatkoj površini od sigurnosnog stakla ima puno mjesta za potrepštine za tuširanje.
- **Jednostavno čišćenje** moguće je zahvaljujući glatkoj staklenoj površini otpornoj na djelovanje kemijskih sredstava za čišćenje
- Skladno se može uklopiti u svaki prostor za tuširanje

Ecostat® Select



# Dizajn i puno zadovoljstva



Polica  
(1) Bijela  
(2) kromirana površina,  
obložena zrcalom

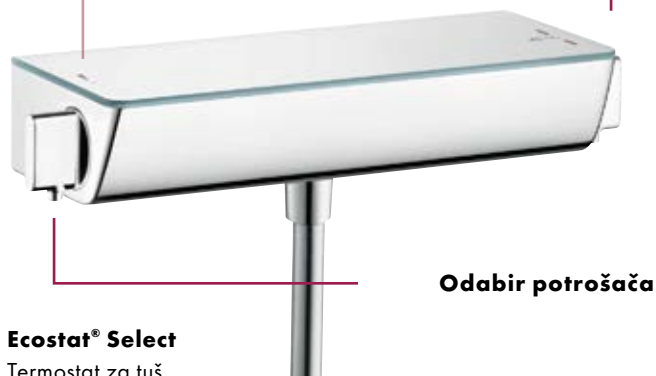

**Ecostat® Select**  
Termostat za tuš



**Sigurno:** limitator temperature štiti od opeklin izazvanih vrelom vodom. Usto, korpus ima jako dobru izolaciju. Zaobljeni bridovi umanjuju opasnost od udaraca.



**Praktično:** na jednostavnoj površini od sigurnosnog stakla ima puno mjesta za potrebštine za tuširanje.



**Štedljivo:** EcoSmart tehnologija ograničava protok vode na 10 l/min.



**Pristupačno:** stalne količine i temperature vode u kombinaciji s maksimalno intuitivnim upravljanjem.



## Prednosti i koristi

- Optički vrhunac
- Termički izolirano kućište izvrsna je zaštita od opeklin
- Sigurno i jednostavno upravljanje za sve dobne skupine
- Dodatne prednosti površine za odlaganje
- Ušteda vode na jednostavan način
- **Jednostavno čišćenje**



## Kada

**NOVO**



**ShowerTablet® Select 700**  
Termostat za kadu  
# 13183, -000, -400



**ShowerTablet® Select 300**  
Termostat za kadu  
# 13151, -000, -400



**Ecostat® Select**  
Termostat za kadu  
# 13141, -000, -400



## Tuš

**NOVO**



**ShowerTablet® Select 700**  
Termostat za tuš  
# 13184, -000, -400



**ShowerTablet® Select 300**  
Termostat za tuš  
# 13171, -000, -400



**Ecostat® Select**  
Termostat za tuš  
# 13161, -000, -400

Mogućnost termičke  
dezinfekcije  
# 13162, -000 (bez slike)

## Kombinacije tuševa



**Raindance® Select E 120/  
ShowerTablet® Select 300 Set Combi**  
Tuš set sa ShowerTablet Select  
termostatom  
# 27027, -000, -400 0,90 m  
# 27026, -000, -400 0,65 m (bez slike)

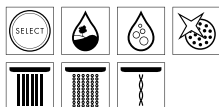

**Raindance® Select S 150/  
Ecostat® Select S Set Combi**  
Tuš set sa Ecostat Select termostatom  
# 27037, -000, -400 0,90 m  
# 27036, -000, -400 0,65 m (bez slike)

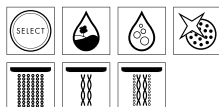

**Raindance® Select E 120/  
Ecostat® Select Set Combi**  
Tuš set sa Ecostat Select termostatom  
# 27039, -000, -400 0,90 m  
# 27038, -000, -400 0,65 m (bez slike)

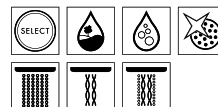

Ecostat® termostati

# Sve pod kontrolom: tehnologije termostata za još veći užitak tuširanja

Hansgrohe nudi čitav niz nadžbuknih termostata. Zahvaljujući njima kupaonice optički i tehnički napreduju, a povećava se i komfor kod tuširanja. Omogućuju praktično upravljanje količinom vode, pritiskom i temperaturom vode. Odlučujuća prednost nadžbuknog termostata je sljedeća: miješalica se može jednostavno i brzo montirati na postojeće priključke.

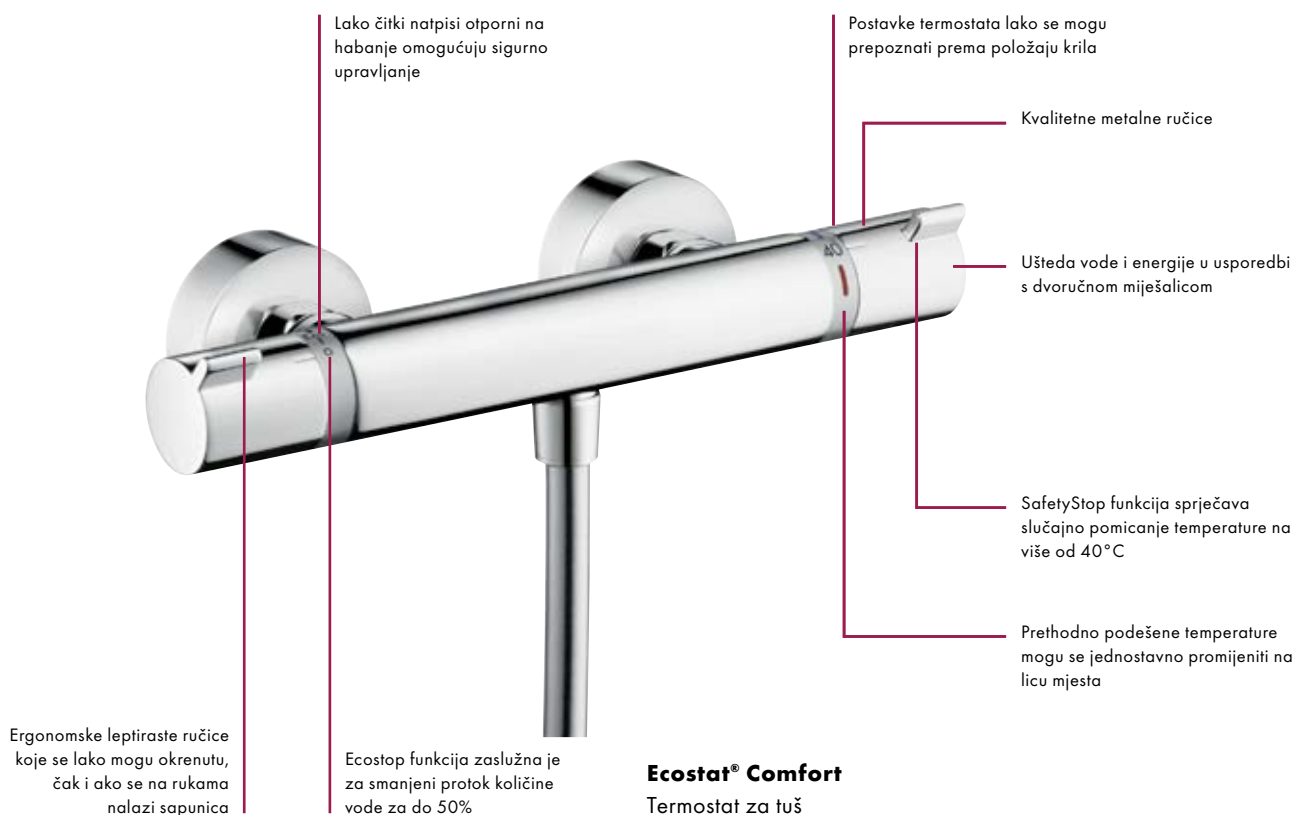

## Prednosti i koristi

- Optički i tehnički napredak kupaonice
- Ušteda vode i energije u usporedbi s jednoručnim miješalicama
- Prethodno podešene temperature doprinose komforu
- Zaštita od opekline zahvaljujući stalnoj temperaturi koja ostaje postojana i kod fluktuacija tlaka/temperature u cjevovodima

## Kada



**Ecostat® Comfort**  
Termostat za kadu  
# 13114, -000



**Ecostat® 1001 SL**  
Termostat za kadu  
# 13241, -000



**Ecostat® Universal**  
Termostat za kadu  
# 13123, -000



**Ecostat® Comfort Care**  
Termostat za kadu  
# 13115, -000



## Tuš



**Ecostat® Comfort**  
Termostat za tuš  
# 13116, -000



**Ecostat® 1001 SL**  
Termostat za tuš  
# 13261, -000



**Ecostat® Universal**  
Termostat za tuš  
# 13122, -000



**Ecostat® Comfort Care**  
Termostat za tuš  
# 13117, -000



Specijalne prednosti miješalica Care i drugih proizvoda Care navedene su od 174. stranice nadalje.

## Kombinacije tuševa



**Croma® Select E Vario** Set Combi  
s Ecostat Comfort termostatom  
# 27082, -400 0,90 m  
# 27081, -400 0,65 m (bez slike)

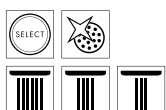

**Croma® Select S Vario** Set Combi  
s Ecostat Comfort termostatom  
# 27014, -400 0,90 m  
# 27013, -400 0,65 m (bez slike)

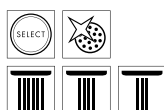

**Croma® 100 Vario** Set Combi  
s Ecostat Comfort termostatom  
# 27035, -000 0,90 m  
# 27033, -000 0,90 m (9 l/min) EcoSmart  
# 27034, -000 0,65 m (bez slike)  
# 27032, -000 0,65 m (9 l/min) EcoSmart (bez slike)

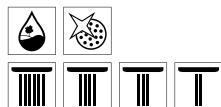

**Croma® 100 Multi** Set Combi  
s Ecostat 1001 SL termostatom  
# 27085, -000 0,90 m  
# 27086, -000 0,65 m (bez slike)

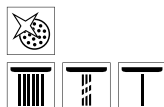

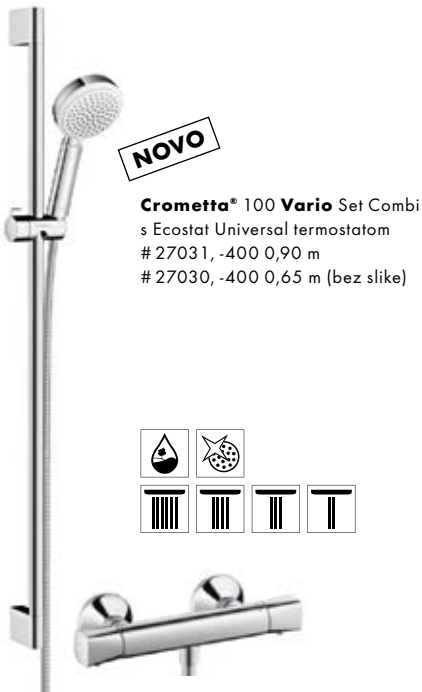

**Crometta® 100 Vario** Set Combi  
s Ecostat Universal termostatom  
# 27031, -400 0,90 m  
# 27030, -400 0,65 m (bez slike)



**Crometta® 85 Vario** Set Combi  
s Ecostat Universal termostatom  
# 27080, -000 0,90 m  
# 27058, -000 0,65 m (bez slike)



## Prednosti i koristi

- Kombinacija dvaju proizvoda u jednom
- Vizualno i funkcionalno međusobno usklađeni
- Povoljnije od odvojene kupnje
- Jednostavan postupak naručivanja
- Jednostavno skladištenje



**Termostat za ugradnju ispod stola**  
nadžbukno rješenje  
# 15346, -000



- Jednostavan priključak na postojeće ventile, npr. ispod umivaonika
- Održava konstantnu temperaturu i postojani protok i u slučajevima kada tlak hladne vode pada
- Zaštita npr. u dječjim vrtićima, bolnicama ili hotelima
- Moguća termička dezinfekcija

Hansgrohe završni setovi za podžbuknu ugradnju

**NOVO**

# Odgovarajuće rješenje za svaku kupaoionicu

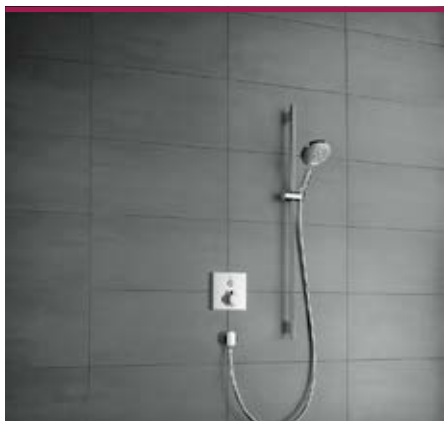

**1 potrošač**



ShowerSelect® termostat



**ShowerSelect®**  
Termostat  
# 15762, -000

ShowerSelect® miješalica



**ShowerSelect®**  
Miješalica  
# 15767, -000

Ecostat® termostat



**Ecostat® E**  
Termostat  
# 15707, -000

ShowerSelect® termostat



**ShowerSelect® S**  
Termostat  
# 15744, -000

ShowerSelect® miješalica



**ShowerSelect® S**  
Miješalica  
# 15747, -000

Ecostat® termostat



**Ecostat® S**  
Termostat  
# 15757, -000

Kompletan Hansgrohe podžbukni asortiman za jednog do četiri potrošača zadovoljit će sve zahtjeve i financijske mogućnosti Vaših kupaca. Već kod upravljanja imate nekoliko mogućnosti: želite li tuševima i vrstama mlaza

upravljati uobičajeno okretanjem regulatora ili jednostavnima dodirnom tipke? Vaši kupci također i po pitanju dizajna uživaju sve moguće slobode: naime, ShowerSelect sada je dostupan u okruglom dizajnu i kao miješalica. Ecostat

termostati su sada dostupni i u kvadratnom obliku sa zaobljenim kutovima uz dosadašnji cilindričan oblik. Brojne mogućnosti za privlačne instalacije koje se savršeno uklapaju u kupatonicu.

## 2 potrošača



### ShowerSelect® termostat



**ShowerSelect®**  
Termostat  
# 15763, -000



**ShowerSelect®**  
Termostat s Fixfit  
i Porter  
# 15765, -000

### ShowerSelect® termostat



**ShowerSelect® S**  
Termostat  
# 15743, -000

### ShowerSelect® miješalica



**ShowerSelect®**  
Miješalica  
# 15768, -000

### ShowerSelect® miješalica



**ShowerSelect® S**  
Miješalica  
# 15748, -000

### Ecostat® termostat



**Ecostat® E**  
Termostat  
# 15708, -000

### Ecostat® termostat



**Ecostat® S**  
Termostat  
# 15758, -000





### 3 potrošača



#### ShowerSelect®



**ShowerSelect®**  
Ventil  
# 15764, -000



**ShowerSelect®**  
Termostat Highflow  
# 15760, -000

#### Ecostat® termostat



**iControl® E**  
Ventil  
# 15777, -000



**Ecostat® E**  
Termostat Highflow  
# 15706, -000  
Termostat  
# 15705, -000 (bez slike)

#### Ecostat® termostat



**Trio\*/Quattro® E**  
Ventil za isključivanje/prebacivanje  
# 15937, -000



**Ecostat® E**  
Termostat Highflow  
# 15706, -000  
Termostat  
# 15705, -000 (bez slike)



**Zaporni ventil E**  
# 15978, -000

#### ShowerSelect®



**ShowerSelect® S**  
Ventil  
# 15745, -000



**ShowerSelect® S**  
Termostat Highflow  
# 15741, -000

#### Ecostat® termostat



**iControl® S**  
Ventil  
# 15955, -000



**Ecostat® S**  
Termostat visokoprotočni  
# 15756, -000  
Termostat  
# 15755, -000 (bez slike)

#### Ecostat® termostat



**Trio\*/Quattro® S**  
Ventil za isključivanje/prebacivanje  
# 15932, -000



**Ecostat® S**  
Termostat visokoprotočni  
# 15756, -000  
Termostat  
# 15755, -000 (bez slike)



**Zaporni ventil**  
# 15972, -000



## 4 potrošača



### ShowerSelect®



**ShowerSelect®**  
Ventil  
# 15764, -000



**ShowerSelect®**  
Termostat visokoprotočni  
# 15761, -000

### Ecostat® termostat



**iControl® E**  
Ventil  
# 15777, -000



**Ecostat® E**  
Termostat visokoprotočni  
# 15706, -000



**Zaporni ventil E**  
# 15978, -000

### Ecostat® termostat



**Trio®/Quattro® E**  
Ventil za isključivanje/prebacivanje  
# 15937, -000



**Zaporni ventil E**  
# 15978, -000



**Ecostat® E**  
Termostat visokoprotočni  
# 15706, -000



**Zaporni ventil E**  
# 15978, -000

### ShowerSelect®



**ShowerSelect® S**  
Ventil  
# 15745, -000



**ShowerSelect® S**  
Termostat visokoprotočni  
# 15742, -000

### Ecostat® termostat



**iControl® S**  
Ventil  
# 15955, -000



**Ecostat® S**  
Termostat Highflow  
# 15756, -000



**Zaporni ventil**  
# 15972, -000

### Ecostat® termostat



**Trio®/Quattro® S**  
Ventil za isključivanje/prebacivanje  
# 15932, -000



**Zaporni ventil**  
# 15972, -000



**Ecostat® S**  
Termostat visokoprotočni  
# 15756, -000



**Zaporni ventil**  
# 15972, -000

ShowerSelect® termostat s Fixfit® i Porter

**NOVO**

# Praktičan način upravljanja užitkom



Veliki simboli omogućuju  
jednostavno rukovanje

Kombinacija mat Select tipki  
i kvalitetne površine svakako  
plijene pažnju u svakoj  
kupaonici



Kromirane metalne rozete

Slobodan odabir ručnog tuša i crijeva -  
ovisno o kupaonici i potrebama

Integrirani Fixfit priključak za crijevo  
i Porter držač tuša za veći komfor

Uska, cilindrična ručka s pinom omogućuje  
ergonomsko rukovanje

## ShowerSelect®

Termostat s Fixfit i Porter

Veličina rozeta 155 mm x 188 mm



### Prednosti i koristi

- Fixfit priključak za crijevo i Porter držač tuša za veći komfor
- Metalna rozeta, priključak za crijeva za sva crijeva s G 1/2
- Ručno podesivo ograničenje temperature
- Optimalno rješenje za tuš: nema dodatnog bušenja za priključivanje crijeva i držač tuša. Instalacija na iBox universal
- Dvobojnost postignuta kontrastom između kromiranih rozeta i mat dugmeta te čitki podaci o temperaturi omogućuju jednostavno upravljanje
- Mogućnost istovremenog odabira oba potrošača
- Jedinstvena instalacija: integrirani

ShowerSelect® završni setovi za podžbuknu ugradnju



# Raznolikost upravljanja u punom svjetlu

## ShowerSelect®

Termostat za dva potrošača  
Veličina rozeta 155 mm x 155 mm

Tri različite vrste privlačnih površina: krom, bijelo staklo i crno staklo



Dostupna i rješenja za 1-4 potrošača

Dva dizajna za svaki ukus i svaku kupaonicu

Intuitivna Select tehnologija omogućuje jednostavno upravljanje

Upadljiva oznaka temperature omogućuje jednostavno i intuitivno rukovanje

Praktična drška – za ugodno rukovanje

**NOVO**

## ShowerSelect® S

Miješalica za dva potrošača  
Promjer rozete 150 mm

Dostupna i rješenja za 1-2 potrošača



- Stalna temperatura vode ujedno i pri promjenjivom tlaku vode
- Ograničenje temperature na 40 °C, pritiskom na tipku s donje strane ručke moguće je podesiti više temperature
- Moguća termička dezinfekcija
- Plastična rozeta s metalnom drškom

- Za vodove sa stabilnim tlakom vode
- Jedinstveni proizvod: tehnologija miješalica s novom inačicom drške može se kombinirati sa svim linijama miješalica i tuševa
- Praktično podešavanje temperature
- Dubina metalne ručice ovisi o dugini ugradnje seta iBox universal
- Otporna kartuša za promjenjivu kvalitetu vode



## Prednosti i koristi

- Dvije različite tehnologije: termostat ili miješalica
- Natpisi temperature i tipki otporni na trljanje
- Kombinacije za sve situacije kod tuširanja: logične tipke za odabir potrošača
- Preporučeni radni tlak za Select ventile od 0,1 do 0,5 MPa maks. 1 MPa
- Instalacija na iBox universal

**Brojne prednosti – velika korist**

**Intuitivno:** tipka Select omogućuje intuitivno i jednostavno upravljanje čak i u situacijama u kojima je sloboda kretanja ograničena.



**Precizno:** lako razumljivi simboli otporni na habanje čine upravljanje još jednostavnijim.



**Lako za uporabu:** aktivni potrošači mogu se odmah prepoznati po izdignutoj upravljačkoj tipki. Ako se ugradi isporučeni produžetak za tipku, upravljanje je moguće i u situacijama u kojima je sloboda kretanja ograničena.



**Udobno:** precizno podešavanje željene temperature moguće je pomoću praktičnog regulatora.



**Jednostavno čišćenje:** obzirom da su tipke smještene u ravnini površine, površina je glatka i ravna i može se lako održavati.



**Privlačno:** pravokutni oblik idealno se uklapa u kupaonice obložene pločicama te brojne moderne kupaonice.



**Štedljivo:** tipka se može lako pritisnuti te potiče na češće isključivanje vode, čime doprinosi štednji vode.

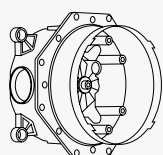

**Pristupačno:** moguće je istovremeno korištenje svih potrošača za još veći užitak tuširanja.

**Prednosti i koristi**

- Dvije različite tehnologije: termostat ili miješalica
- Dostupno u četvrtastom i okruglom dizajnu – za svaki ukus, stil i tip tuša
- Tri privlačne površine: krom, bijelo staklo i crno staklo; brojne mogućnosti dizajniranja kupaonice, usmjeravanje na novu ciljnu skupinu
- Veliki simboli – jednostavno rukovanje

## Atraktivne površine za svaki ambijent i za svaki ukus



**Krom:** bezvremenski klasici za svaku kupaonicu.



**Crno staklo:** moderno i elegantno – vizualni užitak u kupaonici koji se savršeno može kombinirati s kromiranim proizvodima te brojnim dizajnerskim predmetima.



**Bijelo staklo:** stil i kvaliteta – plijeni pozornost u kupaonici; usklađeno je s bijelim/kromiranim tuševima i prije svega s Rainmaker Select nadglavnim tuševima i PuraVida miješalicama za umivaonike.



- Intuitivno i praktično upravljanje dodirnim tipke
- Brzo i povoljno renoviranje jednostavnom zamjenom postojećih završnih setova
- Ušteda vode postiže se jednostavnim i brzim isključivanjem potrošača
- Mogućnost istovremenog upravljanja s nekoliko potrošača



**DESIGN PLUS**  
powered by: **ISH**

ShowerSelect završni set za dva potrošača nije osvojio samo nagrade Design Plus Award i iF Award 2014, već je primio i nagradu Središnjeg saveza za sanitarije, grijanje i klimatizaciju (ZVSHK) za vrhunski dizajn bez ograničenja.

## Termostati



**ShowerSelect®**  
Termostat  
za jedan potrošač  
# 15762, -000  
Veličina rozeta 155 mm x 155 mm



**ShowerSelect®**  
Termostat  
za dva potrošača  
# 15763, -000  
Veličina rozeta 155 mm x 155 mm



**ShowerSelect®**  
Termostat za dva potrošača, uključujući  
priključak za crijevo i držač za tuš (ručni  
tuš i crijevo tuša mogu se proizvoljno  
birati)  
# 15765, -000  
Veličina rozeta 155 mm x 188 mm



**ShowerSelect®**  
Termostat  
za tri potrošača  
# 15764, -000  
Veličina rozeta 155 mm x 155 mm



**ShowerSelect®**  
Visokoprotlačni termostat  
# 15760, -000  
Veličina rozeta 155 mm x 155 mm



**ShowerSelect®**  
Termostat visokog protoka (Highflow)  
za jedan potrošač (dolje) i dodatni  
potrošač (gore)  
# 15761, -000  
Veličina rozeta 155 mm x 155 mm



**NOVO**

**ShowerSelect®**  
Miješalica za jedan potrošač  
# 15767, -000  
Veličina rozeta 155 mm x 155 mm



**NOVO**

**ShowerSelect®**  
Miješalica za dva potrošača  
# 15768, -000  
Veličina rozeta 155 mm x 155 mm



## Termostati – Staklena površina

**NOVO**



- Plemenita staklena površina kao vizualni vrhunac
- Tipke u ravni s površinom izrađene od jednakog stakla uklapaju se u gotov set bez prijelaza
- Natpis sa stražnje strane tipke trajno je zaštićen od trljanja
- Odgovarajuća kombinacija tipku već je umetnuta, specijalna rješenja dostupna na upit
- Savršeni sklad staklene površine i pregrade tuša, prozora i ogledala te novih Rainmaker Select nadglavnih tuševa, čime je postignuta optimalna integracija u kupaonicu
- Select tehnologija za praktično upravljanje pritiskom na tipku
- Jednostavna instalacija na iBox universal
- Usklađeno s bojom tipki i dizajnerskim elementima ispred zida



**ShowerSelect®**  
Termostat  
za jedan potrošač  
Staklena površina  
# 15762, -400, -600  
Veličina rozeta 155 mm x 155 mm



**ShowerSelect®**  
Termostat  
za dva potrošača  
Staklena površina  
# 15738, -400, -600  
Veličina rozeta 155 mm x 155 mm







**NOVO**

**ShowerSelect® S**  
Termostat  
za jedan potrošač  
# 15744, -000  
Promjer rozete 150 mm



**NOVO**

**ShowerSelect® S**  
Termostat  
za dva potrošača  
# 15743, -000  
Promjer rozete 150 mm



**NOVO**

**ShowerSelect® S**  
Termostat  
za tri potrošača  
# 15745, -000  
Promjer rozete 150 mm

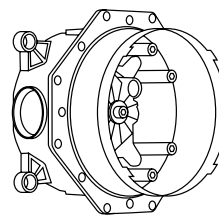

**iBox® universal**  
Osnovno tijelo iBox universal  
# 01800180  
**Set za produžetak 25 mm  
kod preduboke ugradnje:**  
# 13595000  
**Set za produžetak 22 mm  
kod preplitke ugradnje:**  
# 13593000 za ShowerSelect  
s dimenzijama 155 mm x 155 mm  
# 13597000 za ShowerSelect  
s promjerom 150 mm



**NOVO**

**ShowerSelect® S**  
Visokoprotlačni termostat  
# 15741, -000  
Promjer rozete 150 mm



**NOVO**

**ShowerSelect® S**  
Termostat visokog protoka (Highflow)  
za jedan potrošač (dolje) i dodatni  
potrošač (gore)  
# 15742, -000  
Promjer rozete 150 mm



**NOVO**

**ShowerSelect® S**  
Miješalica za jedan potrošač  
# 15747, -000  
Promjer rozete 150 mm



**NOVO**

**ShowerSelect® S**  
Miješalica za dva potrošača  
# 15748, -000  
Promjer rozete 150 mm



**ShowerSelect®**  
Visokoprotlačni termostat  
Staklena površina  
# 15734, -400, -600  
Veličina rozeta 155 mm x 155 mm



**ShowerSelect®**  
Termostat visokog protoka (Highflow)  
za jedan potrošač (dolje) i dodatni  
potrošač (gore)  
Staklena površina  
# 15735, -400, -600  
Veličina rozeta 155 mm x 155 mm



**ShowerSelect®**  
Termostat  
za tri potrošača  
Staklena površina  
# 15736, -400, -600  
Veličina rozeta 155 mm x 155 mm



Izvedba u bijeloj  
boji/kromu  
(-400)



Izvedba u crnoj  
boji/kromu (-600)



Ecostat® završni podžbukni set

# Dokazana tehnika u novom dizajnu

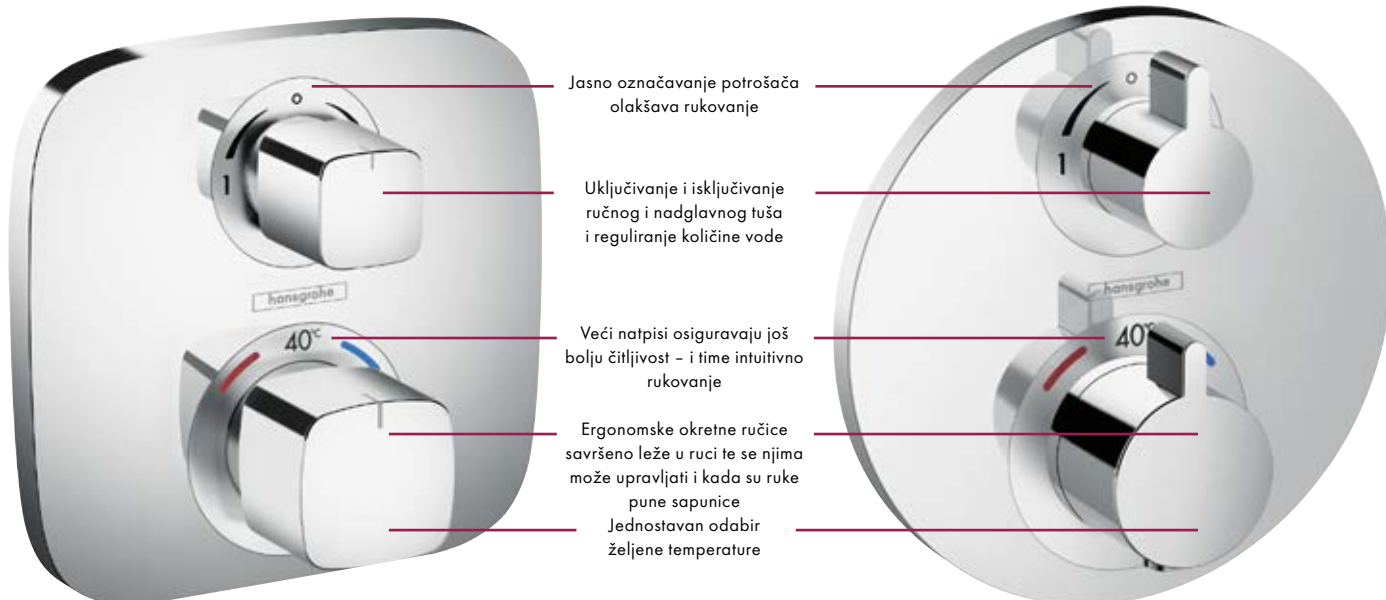

**Ecostat® E:** termostat kvadratnog dizajna zaobljenih kutova.

**Ecostat® S:** termostat zaobljenog dizajna.



**Lako za uporabu:** jasno označavanje potrošača olakšava rukovanje.



**Precizno:** veći natpisi osiguravaju još bolju čitljivost - i time intuitivno rukovanje.



**Sigurno:** ergonomске okretne ručice savršeno leže u ruci te se njima može upravljati i kada su ruke pune sapunice.

## Prednosti i koristi

- Praktičan okretni regulator za odabir ručnog ili nadglavnog tuša i regulaciju količine vode
- Precizno upravljanje temperaturom vode - nema neugodnih iskustava za korisnika
- Dvije inačice dizajna, ponešto za svaku kupaonicu i sve oblike tuša
- Stalna temperatura vode zahvaljujući tehnologiji termostata
- Veličinom prilagođene ručice za jednostavno i sigurno upravljanje



**Ecostat® E**  
Termostat  
za jedan potrošač  
# 15707, -000  
Veličina rozeta 155 mm x 155 mm



**Ecostat® E**  
Termostat  
za dva potrošača  
# 15708, -000  
Veličina rozeta 155 mm x 155 mm



**Ecostat® E**  
Termostat  
# 15705, -000  
Visokoprotlačni termostat  
# 15706, -000 (bez slike)  
Veličina rozeta 155 mm x 155 mm



**iControl® E**  
Termostat  
za tri potrošača  
# 15777, -000  
Veličina rozeta 155 mm x 155 mm



**Ecostat® S**  
Termostat  
za jedan potrošač  
# 15757, -000  
Promjer rozete 150 mm



**Ecostat® S**  
Termostat  
za dva potrošača  
# 15758, -000  
Promjer rozete 150 mm



**Ecostat® S**  
Termostat  
# 15755, -000  
Visokoprotlačni termostat  
# 15756, -000 (bez slike)  
Promjer rozete 150 mm



**iControl® S**  
Termostat  
za tri potrošača  
# 15955, -000  
Promjer rozete 150 mm

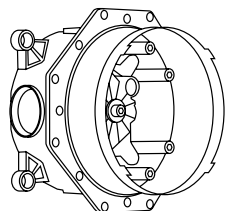

**iBox® universal**  
Osnovno tijelo iBox universal  
# 01800180  
**Set za produžetak 25 mm  
kod preduboke ugradnje:**  
# 13595000  
**Set za produžetak 22 mm  
kod preplitke ugradnje:**  
# 13597000 za rozete s promjerom  
150 mm  
# 15597000 za rozete s mjerama  
155 mm x 155 mm



**EcoStat® S**  
Termostat  
za jedan potrošač  
# 15701, -000  
Promjer rozete  
170 mm



**EcoStat® S**  
Termostat  
za dva potrošača  
# 15721, -000  
Promjer rozete  
170 mm



**EcoStat® S**  
Termostat  
# 15711, -000  
Visokoprotočni termostat  
# 15715, -000 (bez slike)  
Promjer rozete  
170 mm



**EcoStat® Classic**  
Termostat  
za dva potrošača  
# 15753, -000  
Promjer rozete  
170 mm

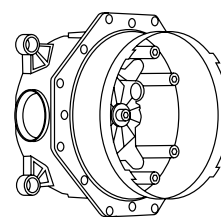

**iBox® universal**  
Osnovno tijelo iBox universal  
# 01800180  
**Set za produžetak 25 mm  
kod preduboke ugradnje:**  
# 13595000  
**Set za produžetak 22 mm  
kod preplitke ugradnje:**  
# 13596000 za rozete s promjerom  
170 mm  
# 13597000 za rozete s promjerom  
150 mm  
# 97407000 za rozete s promjerom  
172 mm  
# 15597000 za PuraVida



**PuraVida®**  
Termostat  
za jedan potrošač  
# 15775, -000, -400  
Veličina rozeta  
155 mm x 155 mm



**PuraVida®**  
Termostat  
za dva potrošača  
# 15771, -000, -400  
Veličina rozeta  
155 mm x 155 mm



**PuraVida®**  
Termostat  
# 15770, -000, -400  
Visokoprotočni termostat  
# 15772, -000, -400  
(bez slike)  
Veličina rozeta  
155 mm x 155 mm



**PuraVida® iControl®**  
Termostat  
za tri potrošača  
# 15777, -000, -400  
Veličina rozeta  
155 mm x 155 mm



**Metris®**  
Termostat  
za jedan potrošač  
# 31572, -000  
Promjer rozete  
150 mm



**Metris®**  
Termostat  
za dva potrošača  
# 31573, -000  
Promjer rozete  
150 mm



**Metris®**  
Termostat  
# 31570, -000  
Visokoprotočni termostat  
# 31571, -000 (bez slike)  
Promjer rozete  
150 mm



**Metris® iControl®**  
Termostat  
za tri potrošača  
# 31958, -000  
Promjer rozete  
150 mm

## Ventili



**Trio®/Quattro®**  
Ventil  
za isključivanje/  
prebacivanje  
za PuraVida  
# 15937, -000,  
-400



**Zaporni ventil**  
za PuraVida  
# 15978, -000,  
-400



**Trio®/Quattro® E**  
Ventil  
za isključivanje/  
prebacivanje  
# 31634, -000



**Zaporni ventil E**  
# 31677, -000



**Trio®/Quattro® S**  
Ventil  
za isključivanje/  
prebacivanje  
# 15932, -000



**Zaporni ventil**  
# 15972, -000



**Zaporni ventil**  
za Logis  
# 71970, -000



**Zaporni ventil**  
za Logis Classic  
# 71976, -000

iBox® universal

## Fleksibilna baza za sva podžbukna rješenja

Pomoću univerzalnog iBox-a tehnologija miješalice je skrivena unutar zida. Kupao-nica izgleda privlačnije, prostranija je i dopri-nosi većem užitku tuširanja. Još jedna prednost

je fleksibilnost u odnosu na sustav i dizajn. iBox universal može se instalirati unaprijed, prije samog odabira sustava za tuširanje. On pred-stavlja osnovni set za sva Hansgrohe standar-

dna rješenja i rješenja termostata te se u svako vrijeme može zamijeniti ili nadograditi.

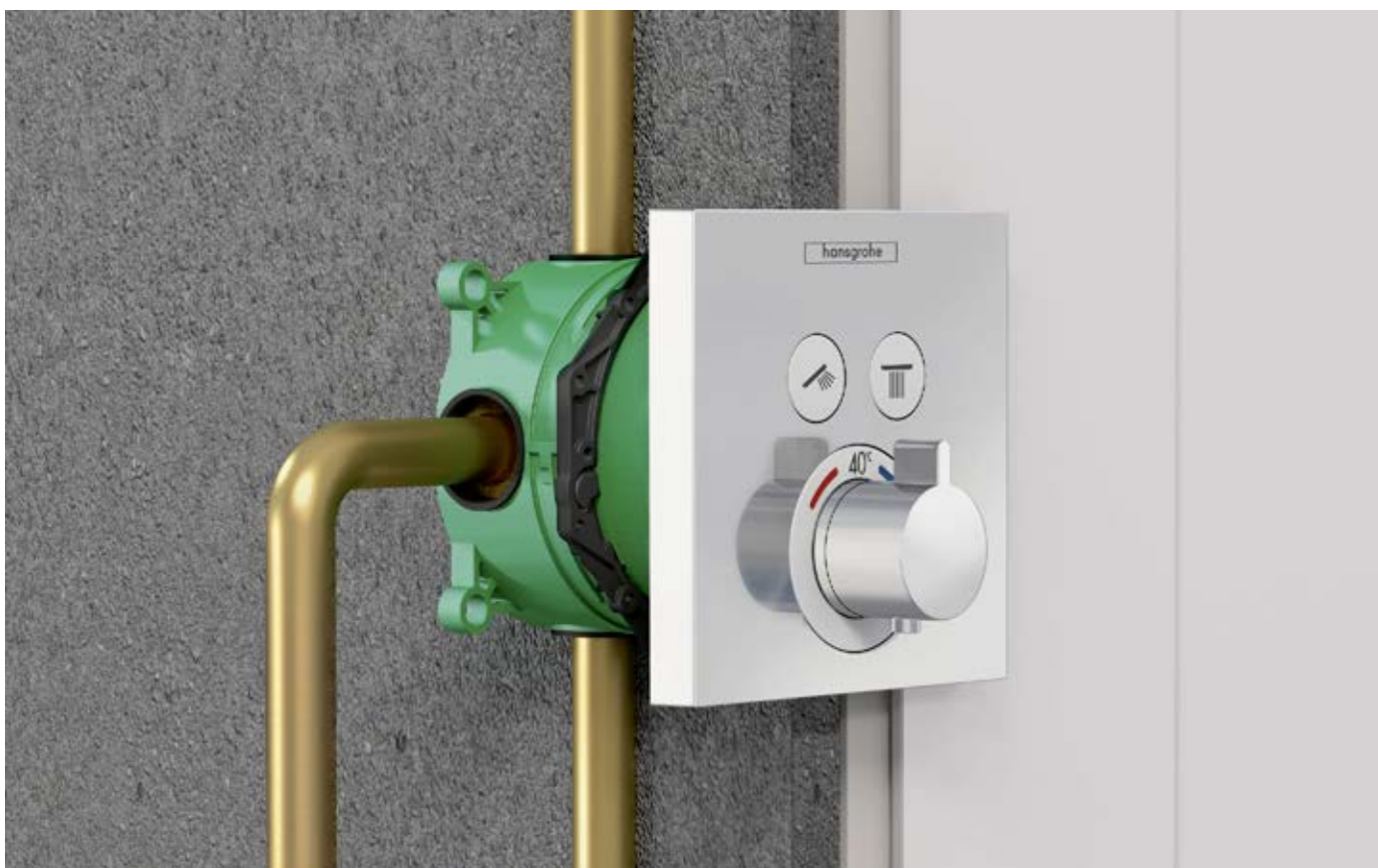

**Podžbukna montaža:** osnovni korpus u potpunosti nestaje u zidu. Na njega se mogu montirati miješalice i završni setovi tuševa iz različitih serija.

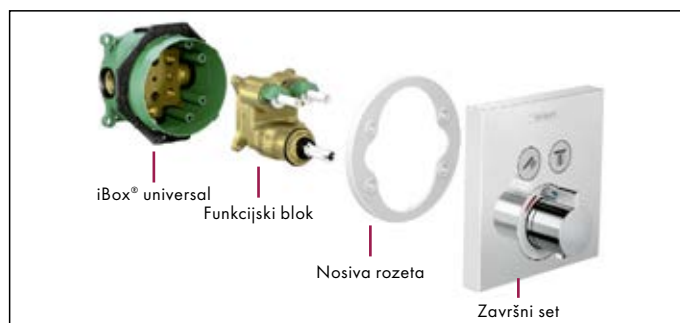

**Dugoročno:** kod renoviranja kupao-nice osnovni korpus ostaje očuvan. Funkcijski blok i završni set mogu se bez problema zamijeniti.



## iBox® universal: jedan za sve

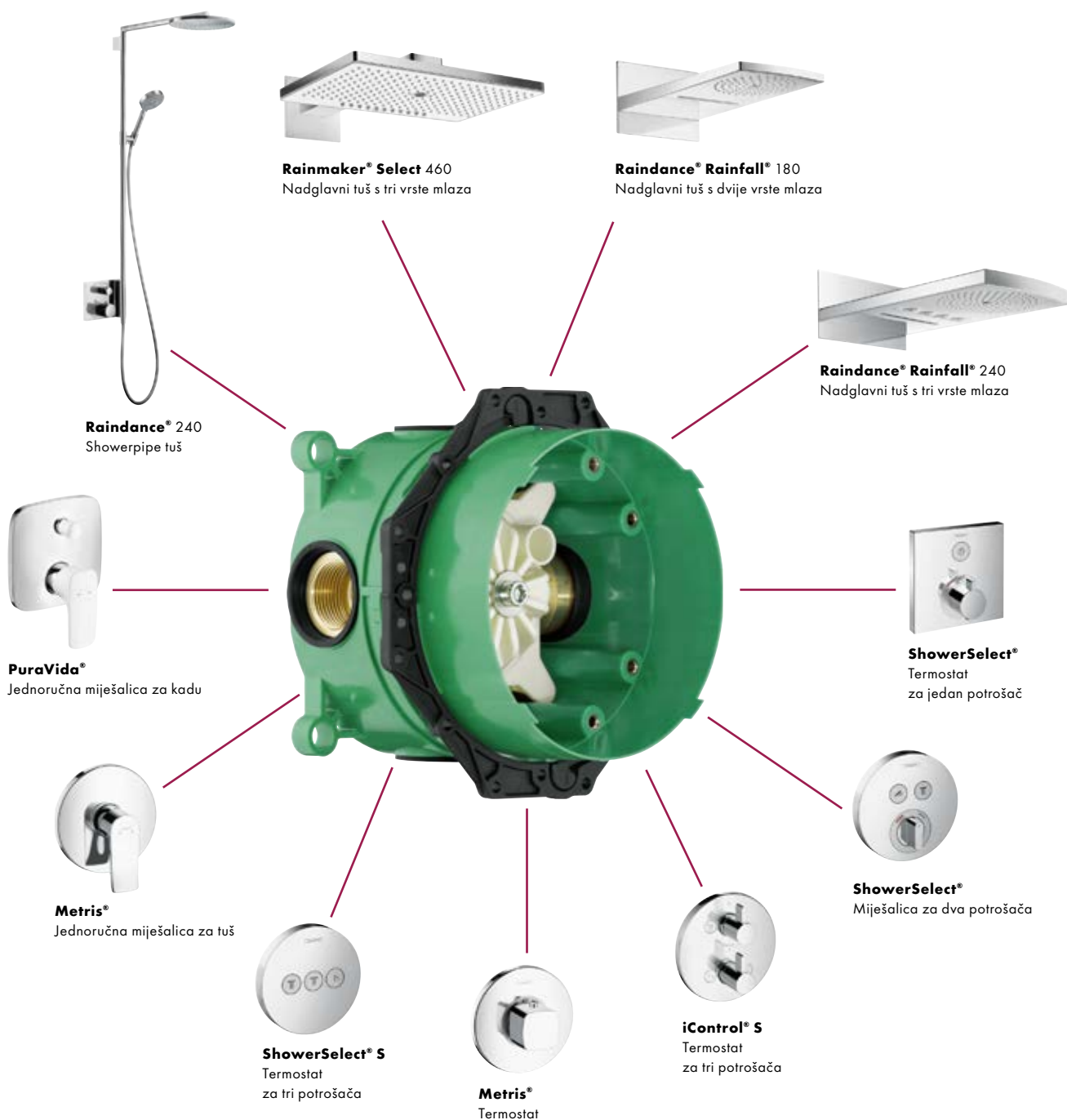

## iBox® universal: u potpunosti uvjerljiv

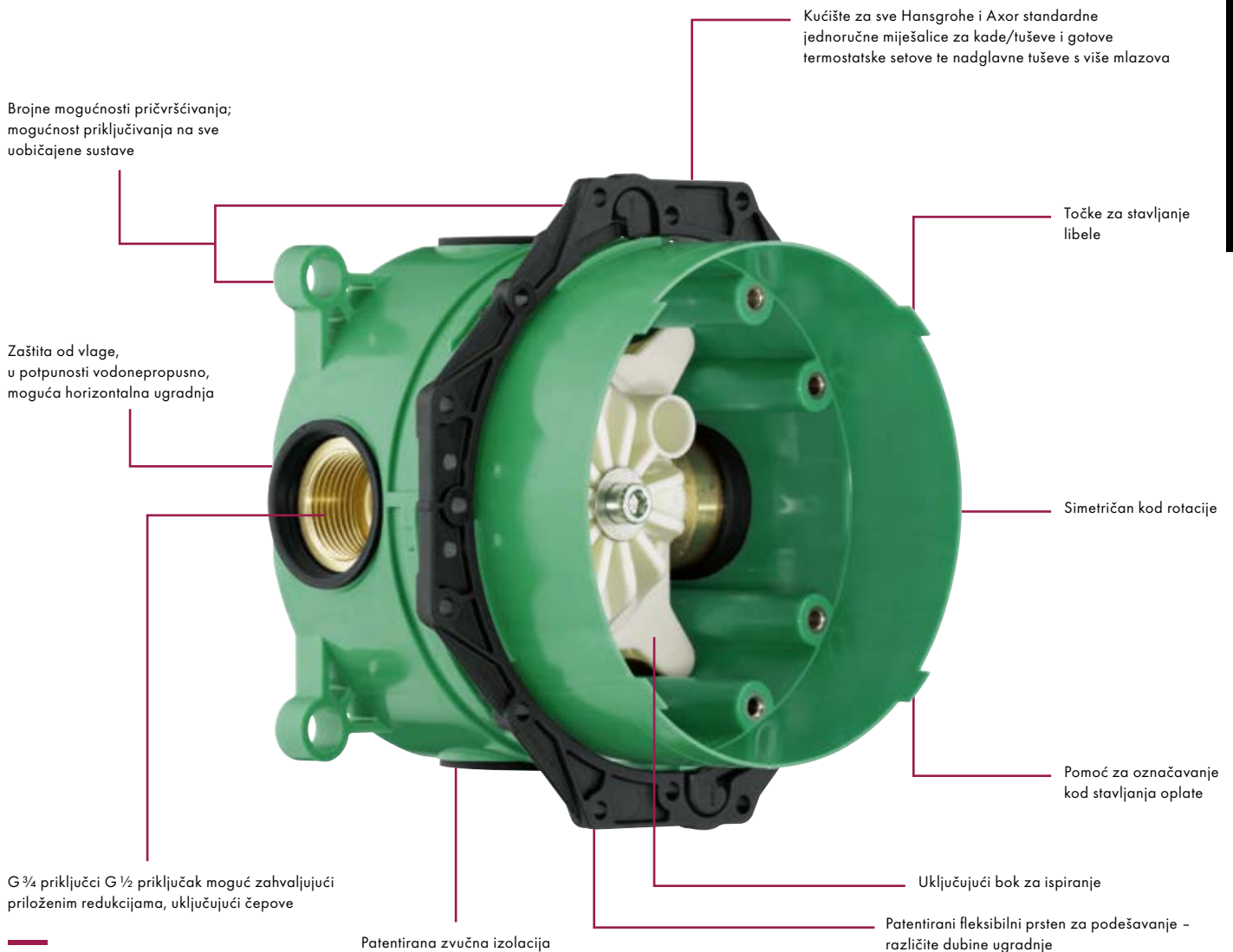

### Prednosti i koristi

- Osnovni set za 16 funkcijskih rješenja
- Veća sloboda kretanja kod tuširanja
- Primjereno za više od 200 Hansgrohe i Axor završnih setova
- Jednostavna zamjena miješalice
- Prethodna instalacija omogućuje fleksibilnije donošenje odluke kod odabira miješalice
- kod renoviranja
- Privlačna kupaonica u kojoj glomazna tehnika nestaje u zidu
- Provjerena i dokazana podžbukna rješenja

### Prednosti i koristi posebice kod projekata

- iBox universal nudi visoku fleksibilnost i brojne dizajnerske opcije
- iBox je primjeren za ugradnju u privatnim i javnim površinama te diljem svijeta odgovara uobičajenim normama
- Jednostavnije planiranje projekata obzirom da je osnovno tijelo primjereno za sva rješenja
- Pokriva sva rješenja koja obuhvaćaju do četiri potrošača

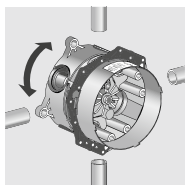

**iBox® universal: multitalent s brojnim prednostima****Rotacijsko-simetrična ugradnja**

- Simetrična nadogradnja; svi priključci su jednaki
- Važno je hladnu vodu priključiti s desne strane, a toplu nasuprot nje
- Za miješalice za kade preferira se donji odvod
- Ako se koristi kao miješalica za tuš može se priključiti gornji ili donji odvod

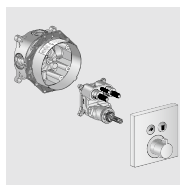
**Sigurno i ekonomično**

- Osnovni set sadrži samo blok za priključivanje. Dragocjeni funkcijski blok isporučuje se i montira kasnije zajedno s finalnim setom.
- Time se u rohbau fazi izbjegavaju problemi poput krađe, ulaska prljavštine i smrzavanja; također se izbjegavaju troškovi skupog skladištenja.

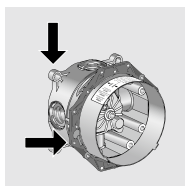
**Različite instalacije**

- Usklađeno sa svim uobičajenim sustavima instalacije kao i vrstama priključaka i obujmica
- Patentirani fleksibilni podesivi prsten
- Mogućnost pričvršćivanja na dvije razine i DN20 priključke za univerzalnu mogućnost montaže
- Ujedno primjereno i za snažnije zidne konstrukcije, knauf konstrukcije kao i montažne sustave

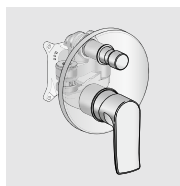
**Integrirana sigurnosna kombinacija**

- Kod montaže podžbukne jednoručne miješalice za kade u kombinaciji s Exafill ispuštom za kadu s odvodnim i preljevnim setom nije potrebna ugradnja vanjskog prekidača cijevi, čime se smanjuju troškovi ugradnje i smanjuje broj funkcionalnih dijelova u zidu, a snaga protoka je velika

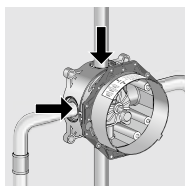
**Savršena zaštita od vlage**

- Brtvene obujmice na sva četiri priključka, brtvena obujmica ispod pločica i brtvena nosiva rozeta za zaštitu od prskanja vode štite savršeno zid od vlage sa svih strana

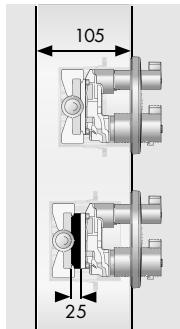
**Rješenja za izrazito debele i izrazito tanke zidove**

- Ako je iBox universal smješten preduboko u zidu, koristi se produžetak za osnovno tijelo koji se montira između priključnog i funkcijskog bloka
- Set za produživanje pruža sigurnost do zida i savršenu zaštitu zida od vlage
- Standardno tijelo iBox universal plosnatijeg je oblika te se stoga može montirati u zidove u kojima je moguća samo plitka ugradnja

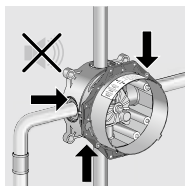
**Niska razina buke**

- Tijela od mesinga smještena na brtvila sprječavaju da se zvuk koji nastaje u elementima koji provode vodu prenosi na zid
- Nosiva rozeta je vijcima pričvršćena na kućište iBox-a, a ne na funkcijski blok. Na taj način se sprječava prijenos zvuka na pločice

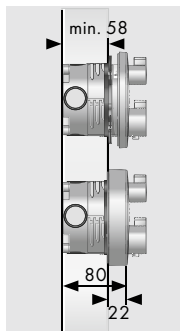
**Produžetak za rozete**

- Plitka ugradnja više nije problem zahvaljujući produžecima za rozete
- Produžetak za rozete omogućuje ugradnju iBox universal seta neovisno o plitkoj ugradnji

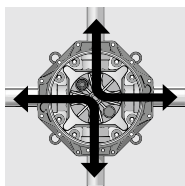
**Jednostavno ispiranje**

- Blok za ispiranje koji je dio isporuke može se montirati u različitim položajima. Stoga se cjevovodi mogu isprati do završetka cjevovoda ispred zida kao što je predviđeno u DIN 1988/EN 1717 dio 2.

## Mogućnosti montaže

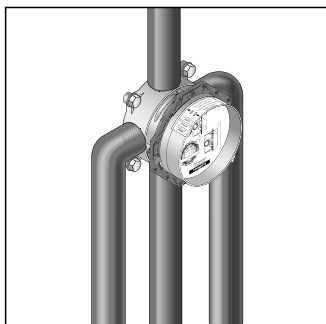

Instalacija izravno na zidu

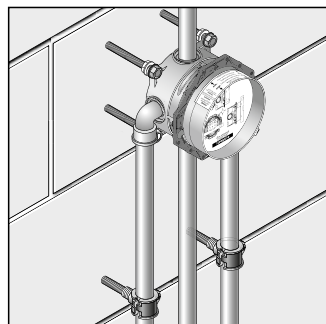
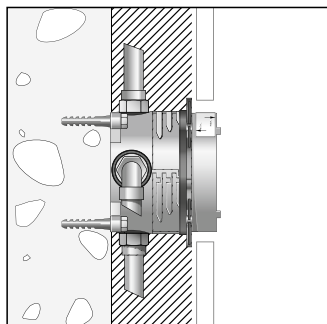

Instalacija ispred zida; ovdje s varijabilnim držačima razmaka pomoću dijana vijaka M10

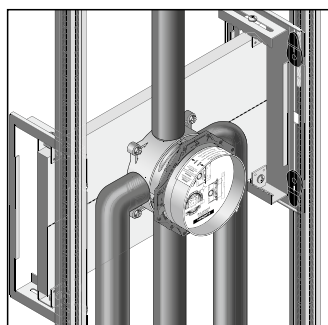
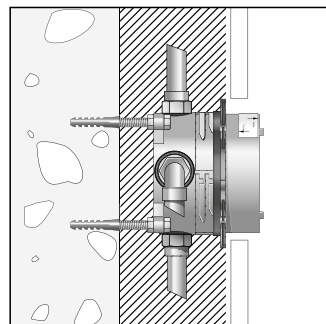

Montaža na sustave nosača

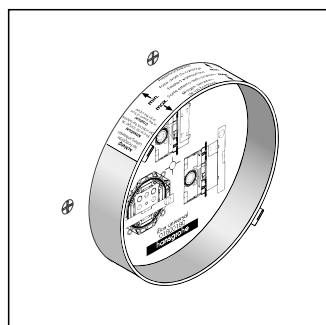
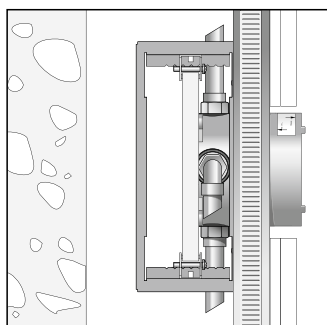

Montaža na gotove montažne ploče ili gotove elemente

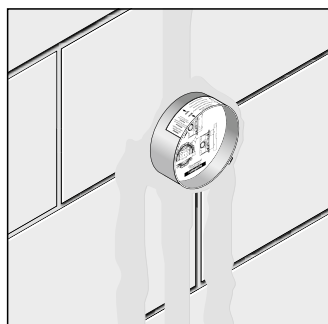
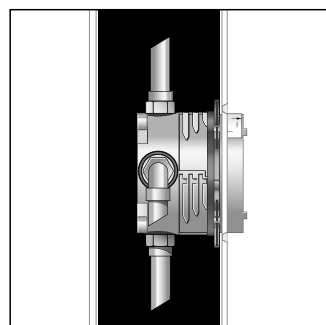

Instalacija izravno u zid

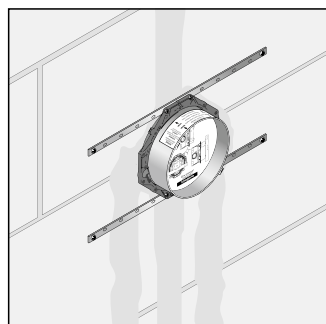
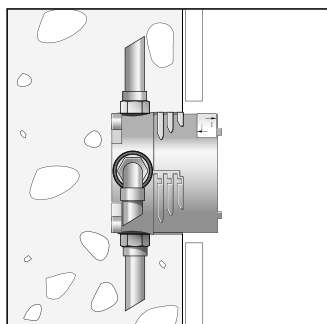

Instalacija pomoću montažnog seta šina

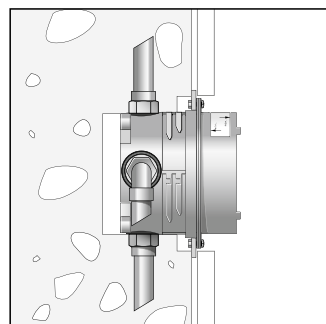



Upravljanje tušem RainBrain®

# Inteligentan način uživanja u komforu

RainBrain je električno upravljanje koje osjetljivog na dodir. RainBrain omogućuje jednoklikom kao i odabir glazbe pod tušem. omogućuje upravljanje tušem putem ekrana | nastavnu promjenu vrste mlaza, temperature

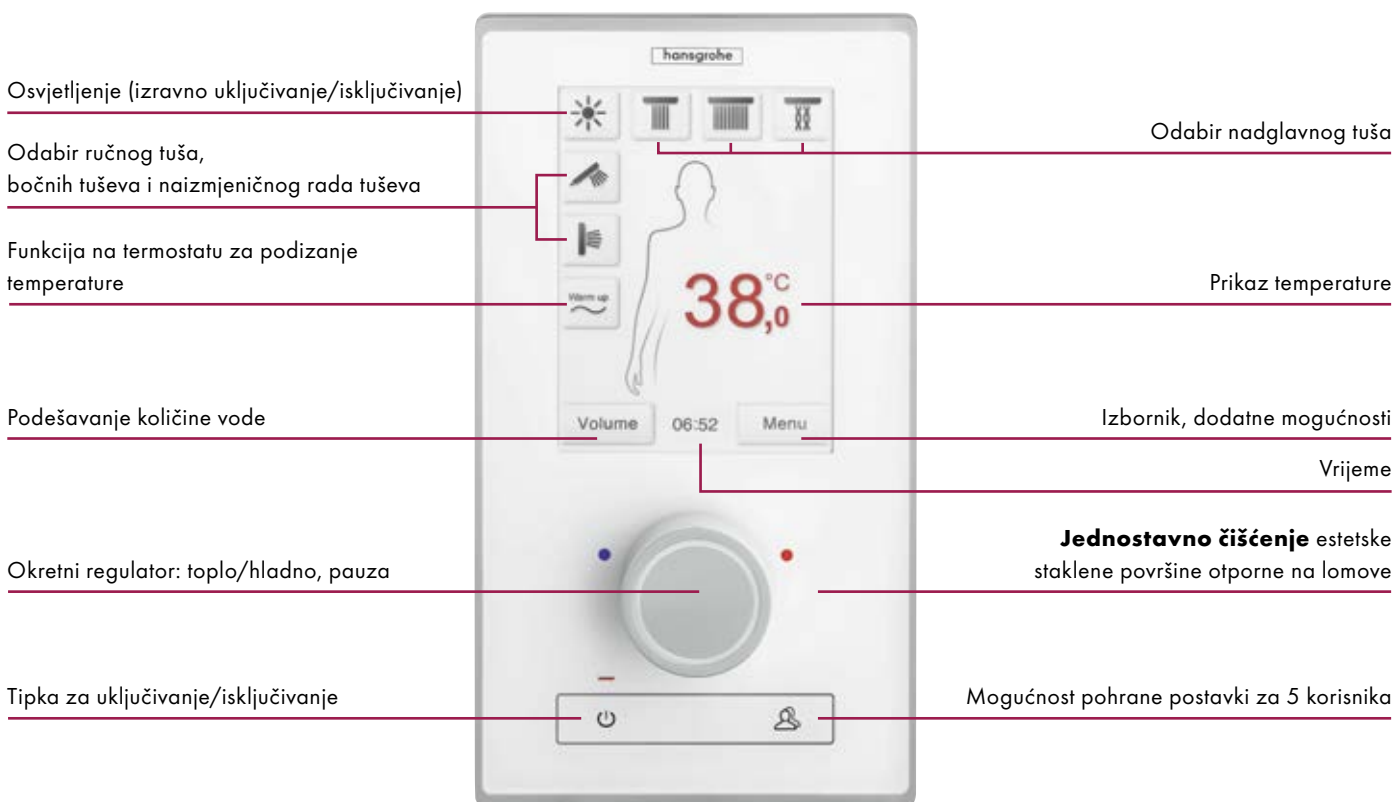

Osvjetljenje (izravno uključivanje/isključivanje)

Odabir ručnog tuša, bočnih tuševa i naizmjeničnog rada tuševa

Funkcija na termostatu za podizanje temperature

Podešavanje količine vode

Okretni regulator: toplo/hladno, pauza

Tipka za uključivanje/isključivanje

Odabir nadglavnog tuša

Prikaz temperature

Izbornik, dodatne mogućnosti

Vrijeme

**Jednostavno čišćenje** estetske staklene površine otporne na lomove

Mogućnost pohrane postavki za 5 korisnika

**RainBrain® završni set**

elektronsko upravljanje tušem i odabir količine vode  
# 15842, -000, -400

**Informacije o instalaciji**

Upravljanje tušem RainBrain sastoji se od 4 komponente, koje su praktično podijeljene u osnovni i finalni set. Osnovni set sadrži: priključni most za integraciju funkcijskog kućišta te montažno kućište za upravljačku ploču. Finalni set sadrži: funkcijsko kućište i upravljačku ploču.

**Prednosti i koristi**

- Tehnički i dizajnerski vrhunac u kupaonici
- Jedinstvena tehnologija ekrana osjetljivog na dodir; intuitivno korištenje zahvaljujući lako razumljivim simbolima
- Jednostavno upravljanje parametrima dodirom prsta: potrošači, vrste mlaza, osvjetljenje, glazba
- Mogućnost programiranja postavki za do 5 korisnika
- Sloboda kretanja zahvaljujući dizajnu koji ne zauzima mnogo mjesta
- Jednostavno planiranje i instalacija

Više informacija na <http://pro.hansgrohe-int.com/rainbrain>

## Situacije ugradnje



Elektronsko upravljanje tušem Hansgrohe RainBrain sastoji se od ukupno četiriju pojedinačnih komponenti, koje su praktično podijeljene u osnovni i završni set.

### Osnovni set:

- (3) Priključni most za integraciju u funkcijsko kućište
- (5) Montažno kućište za upravljački panel

### Završni set:

- (4) Funkcijsko kućište
- (6) Upravljački panel

Praktična podjela komponenti za rohbau i gotovu montažu jamči jednostavnu i sigurnu instalaciju. Utrošak vremena se može precizno izračunati.

- (1) Opskrba toplom i hladnom vodom
- (2) Vodovi za tuš
- (3) Hansgrohe RainBrain priključni most
- (4) Hansgrohe RainBrain funkcijsko kućište
- (5) Hansgrohe RainBrain montažno kućište za upravljački panel
- (6) Hansgrohe RainBrain upravljački panel
- (7) Hansgrohe Raindance Rainfall
- (8) Hansgrohe Fixfit priključak za crijevo
- (9) Hansgrohe Raindance Air 100 bočni tuševi
- (10) Hansgrohe Raindrain XXL odvod
- (11) Audio pojačala
- (12) Set za upravljanje osvjetljenjem
- (13) Razdjelna kutija za pogonski napon
- (14) Zvučnici
- (15) Osvjetljenje

## Ugradnja jednog potrošača:

ShowerSelect® podžbukni termostat s Raindance® Select S 120 3jet ručnim tušem

### Komponente

#### Miješalice

- Ⓑ Osnovno tijelo iBox universal  
# 01800180  
Termostat ShowerSelect za jednog potrošača  
# 15762, -000

#### Alternativa:

- Termostat ShowerSelect S  
# 15744000
- Miješalica ShowerSelect  
# 15767000
- Miješalica ShowerSelect S  
# 15747000
- Termostat Ecostat E  
# 15707000
- Termostat Ecostat S  
# 15757000

#### Tuševi

- Ⓐ Ručni tuš Raindance Select S 120 3jet  
# 26530, -000  
Držač tuša Porter 'S  
# 28331, -000  
Crijevo za tuš Isiflex  
# 28276, -000
- Ⓒ Priključak za crijevo Fixfit Square  
# 26455, -000
- Ⓓ Garnitura za odvod Staro 90  
# 60056, -000

Strop 

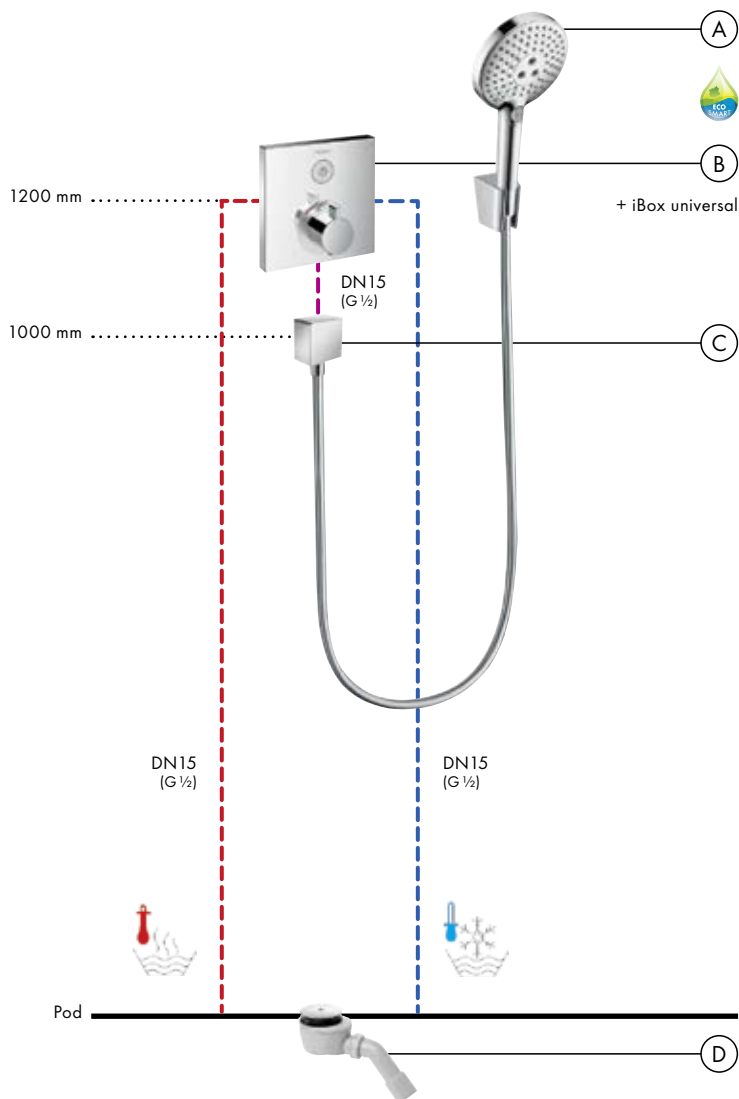

### Dijagram protoka

Ručni tuš Raindance Select S 120 3jet  
# 26530, -000

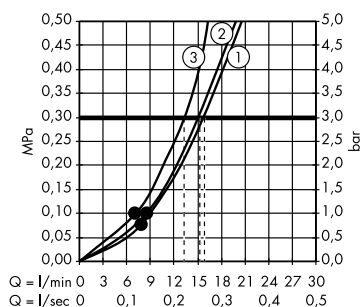

#### Legenda

- ① RainAir
- ② Rain
- ③ Whirl

Od • nadalje funkcija je zajamčena.

## Ugradnja dvaju potrošača:

ShowerSelect® podžbukni termostats s Raindance® Select S 300 2jet nadglavnim tušem i Raindance® Select S 120 3jet ručnim tušem

### Komponente

#### Miješalice

- Ⓑ Osnovno tijelo iBox universal #01800180  
Termostat ShowerSelect za dva potrošača # 15763, -000

#### Alternativa:

- Termostat ShowerSelect S # 15743, -000
- Miješalica ShowerSelect # 15768, -000
- Miješalica ShowerSelect S # 15748, -000
- Termostat Ecostat E # 15708, -000
- Termostat Ecostat S # 15758, -000

#### Tuševi

- Ⓐ Nadglavni tuš Raindance Select S 300 2jet # 27378, -000
- Ⓒ Ručni tuš Raindance Select S 120 3jet # 26530, -000
- Držać tuša Porter 'S # 28331, -000
- Crijevo za tuš Isiflex # 28276, -000
- Ⓓ Priključak za crijevo Fixfit Square # 26455, -000
- Ⓔ Garnitura za odvod Staro 90 # 60056, -000

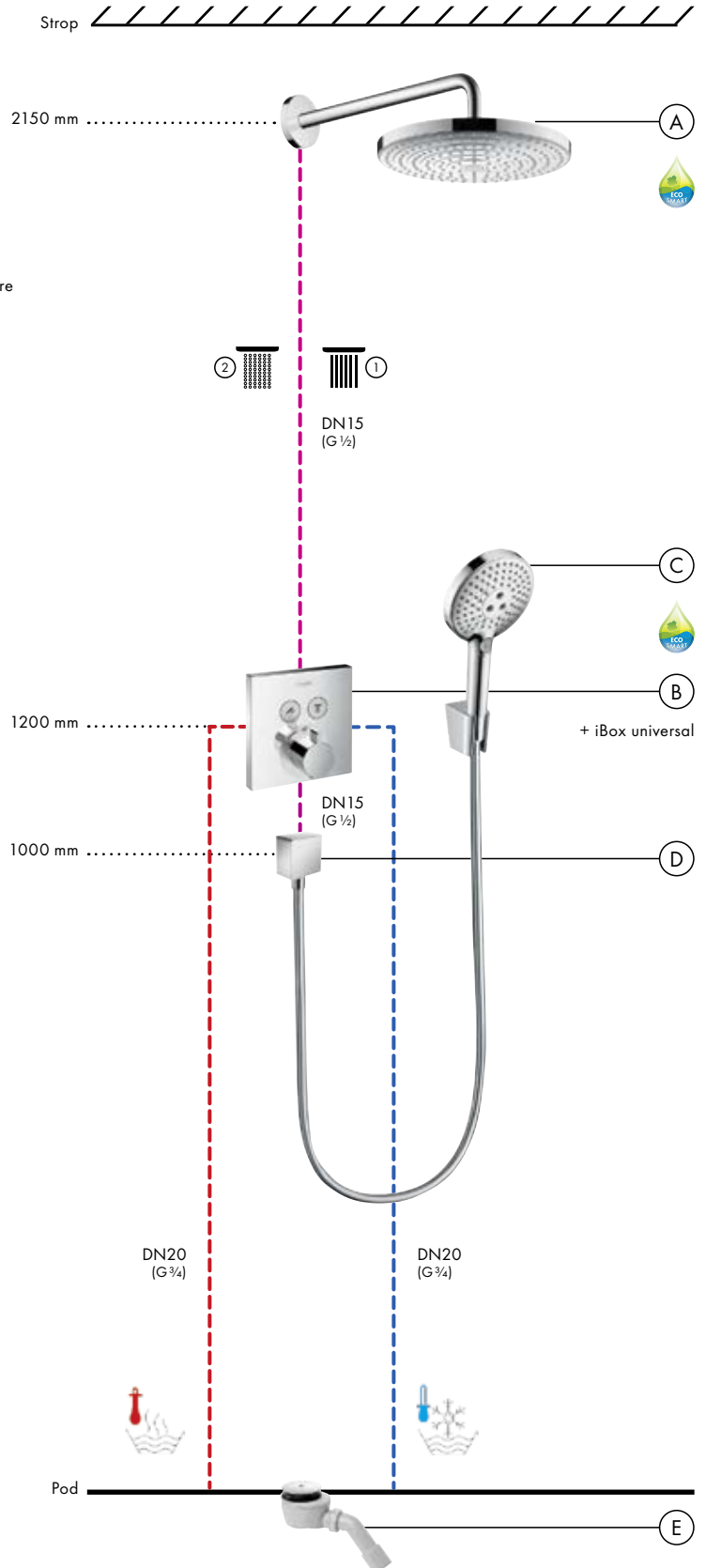

### Dijagram protoka

Nadglavni tuš Raindance Select S 300 2jet # 27378, -000

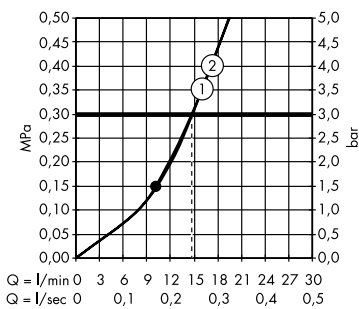

#### Legenda

- Ⓛ Rain
- Ⓜ RainAir

### Dijagram protoka

Ručni tuš Raindance Select S 120 3jet # 26530, -000

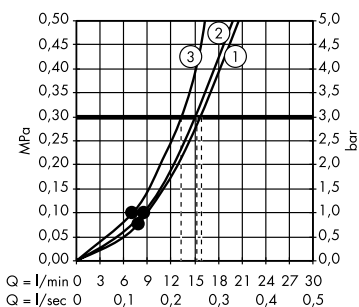

#### Legenda

- Ⓛ RainAir
- Ⓜ Rain
- Ⓝ Whirl

Od • nadalje funkcija je zajamčena.

## Ugradnja triju potrošača:

ShowerSelect® podžbukni termostat s Raindance® Rainfall® 2jet nadglavnim tušem s 2 mlaza i Raindance® Select S 120 3jet ručnim tušem

### Komponente

Miješalice

- (C) Osnovno tijelo iBox universal  
#01800180  
Ventil ShowerSelect za tri potrošača  
#15764, -000
- (D) Osnovno tijelo iBox universal  
#01800180  
Termostat Highflow ShowerSelect  
#15760, -000

Alternativa:  
Ventil ShowerSelect S  
za tri potrošača  
#15745, -000  
Termostat Highflow  
ShowerSelect S  
#15741, -000

Tuševi

- (A) Osnovno tijelo iBox universal  
#01800180  
Nadglavni tuš Raindance  
Rainfall 2jet  
#28433, -000

Alternativa:  
Nadglavni tuš Raindance  
E 420 Air 2jet  
#27373, -000

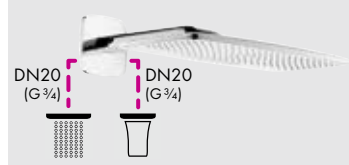

- (B) Ručni tuš Raindance  
Select S 120 3jet  
#26530, -000  
Držač tuša Porter 'S  
#28331, -000  
Crijevo za tuš Isiflex  
#28276, -000
- (E) Priključak za crijevo Fixfit Square  
#26455, -000
- (F) Garnitura za odvod  
Raindrain XXL  
#60067, -000

### Dijagram protoka

Nadglavni tuš Raindance Rainfall 2jet  
#28433, -000

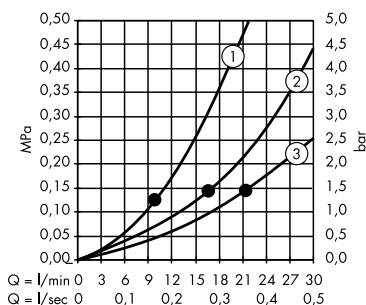

### Dijagram protoka

Ručni tuš Raindance Select S 120 3jet  
#26530, -000

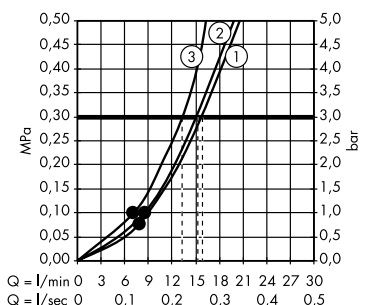

Od • nadalje funkcija je zajamčena.

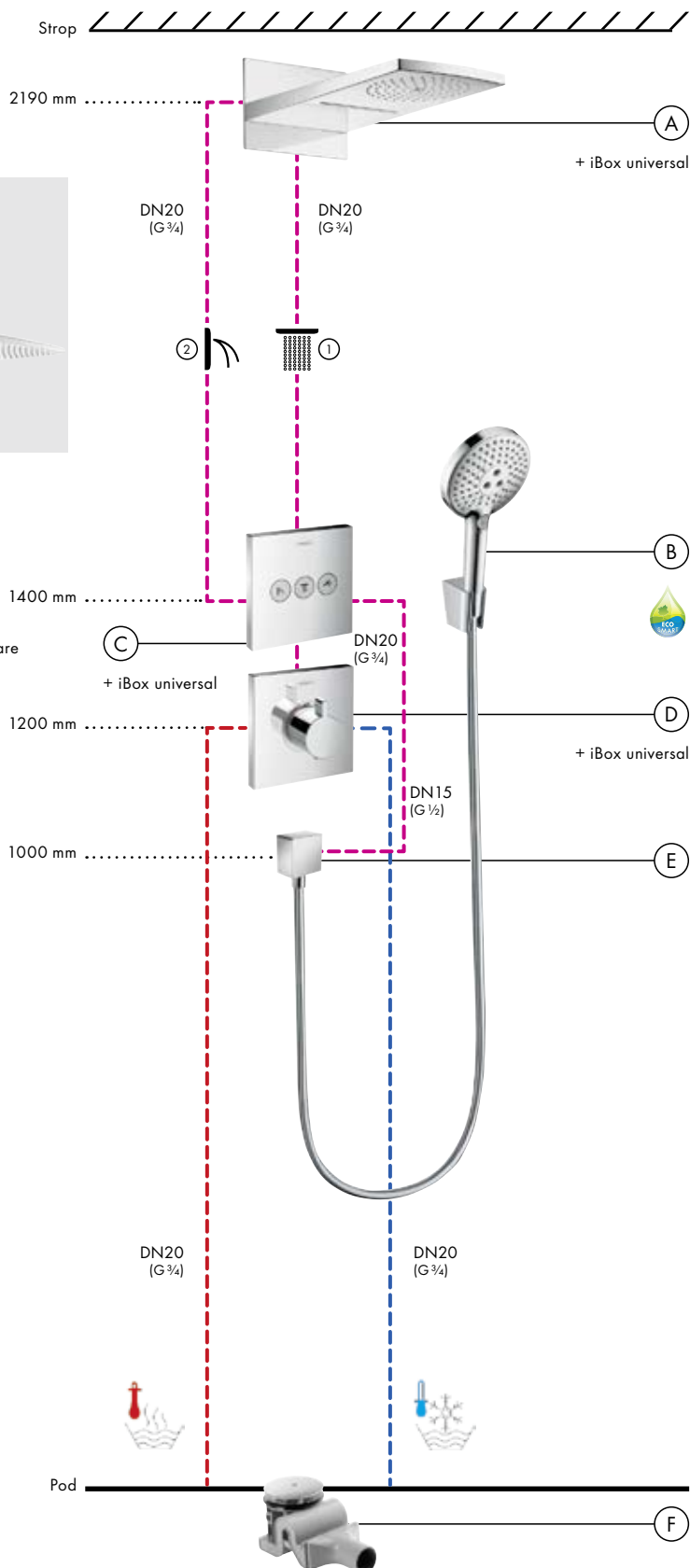

### Legenda

- (1) RainAir
- (2) RainFlow
- (3) RainAir + RainFlow

### Legenda

- (1) RainAir
- (2) Rain
- (3) Whirl

## Ugradnja triju potrošača:

Ecostat® S podžbukni termostat s Raindance® Rainfall® 2jet nadglavnim tušem s 2 mlaza i Raindance® Select S 120 3jet ručnim tušem

### Komponente

Miješalice

- (C) Osnovno tijelo Trio/Quattro # 15981180  
Zaporni ventil Trio/Quattro S # 15932, -000
- (D) Osnovno tijelo iBox universal # 01800180  
Termostat Highflow Ecostat S # 15715, -000
- (E) Osnovno tijelo zaporni ventil # 15974180  
Zaporni ventil S DN15/DN20 # 15972, -000

Moguće dodatne alternative.

Tuševi

- (A) Osnovno tijelo iBox universal # 01800180  
Nadglavni tuš Raindance Rainfall 2jet # 28433, -000

Alternativa:  
Nadglavni tuš Raindance Select E 300 3jet # 26468, -000

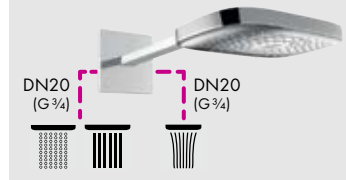

- (B) Ručni tuš Raindance Select S 120 3jet # 26530, -000  
Držač tuša Porter 'S # 28331, -000  
Crijevo za tuš Isiflex # 28276, -000
- (F) Priključak za crijevo Fixfit S # 27453, -000
- (G) Garnitura za odvod Raindrain XXL # 60067, -000

### Dijagram protoka

Nadglavni tuš Raindance Rainfall 2jet # 28433, -000

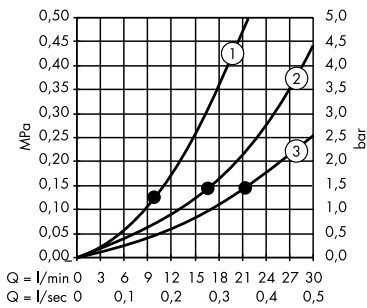

### Dijagram protoka

Ručni tuš Raindance Select S 120 3jet # 26530, -000

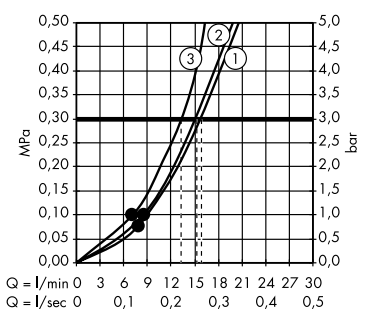

Od • nadalje funkcija je zajamčena.

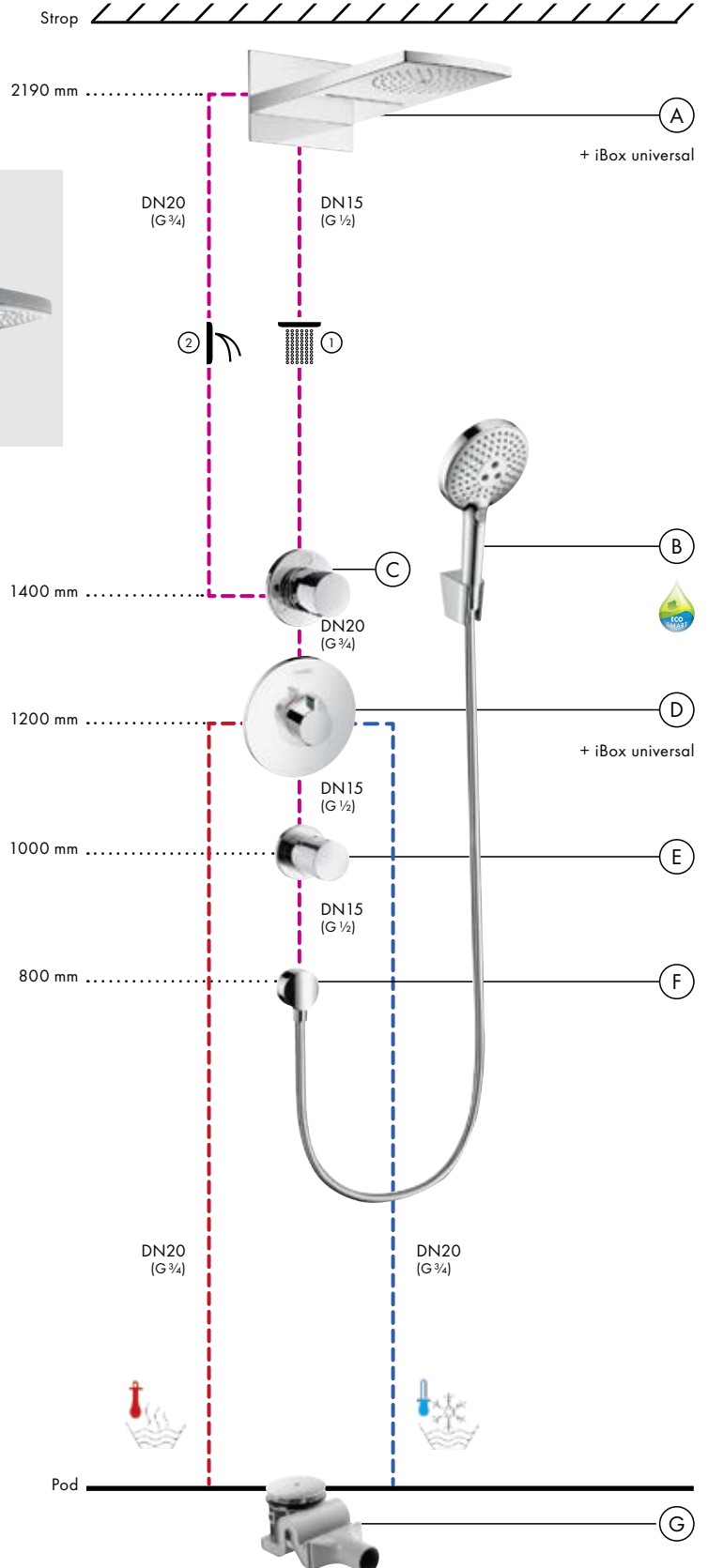

## Ugradnja četiriju potrošača:

ShowerSelect® podžbukni termostat s Raindance® Rainfall® 3jet nadglavnim tušem s 3 mlaza i Raindance® Select S 120 3jet ručnim tušem

### Komponente

Miješalice

(C) Osnovno tijelo iBox universal  
#01800180

Ventil ShowerSelect  
za tri potrošača  
#15764, -000

(D) Osnovno tijelo iBox universal  
#01800180

Termostat Highflow ShowerSelect  
#15760, -000

Alternativa:  
Ventil ShowerSelect S  
za tri potrošača  
#15745, -000  
Termostat Highflow  
ShowerSelect S  
#15742, -000

Tuševi

(A) Osnovno tijelo iBox universal  
#01800180

Nadglavni tuš Raindance  
Rainfall 240 3jet  
#28411, -000

(B) Ručni tuš Raindance  
Select S 120 3jet  
#26530, -000

Držač tuša Porter 'S  
#28331, -000

Crijevo za tuš Isiflex  
#28276, -000

(E) Priključak za crijevo Fixfit Square  
#26455, -000

(F) Garnitura za odvod Raindrain XXL  
#60067, -000

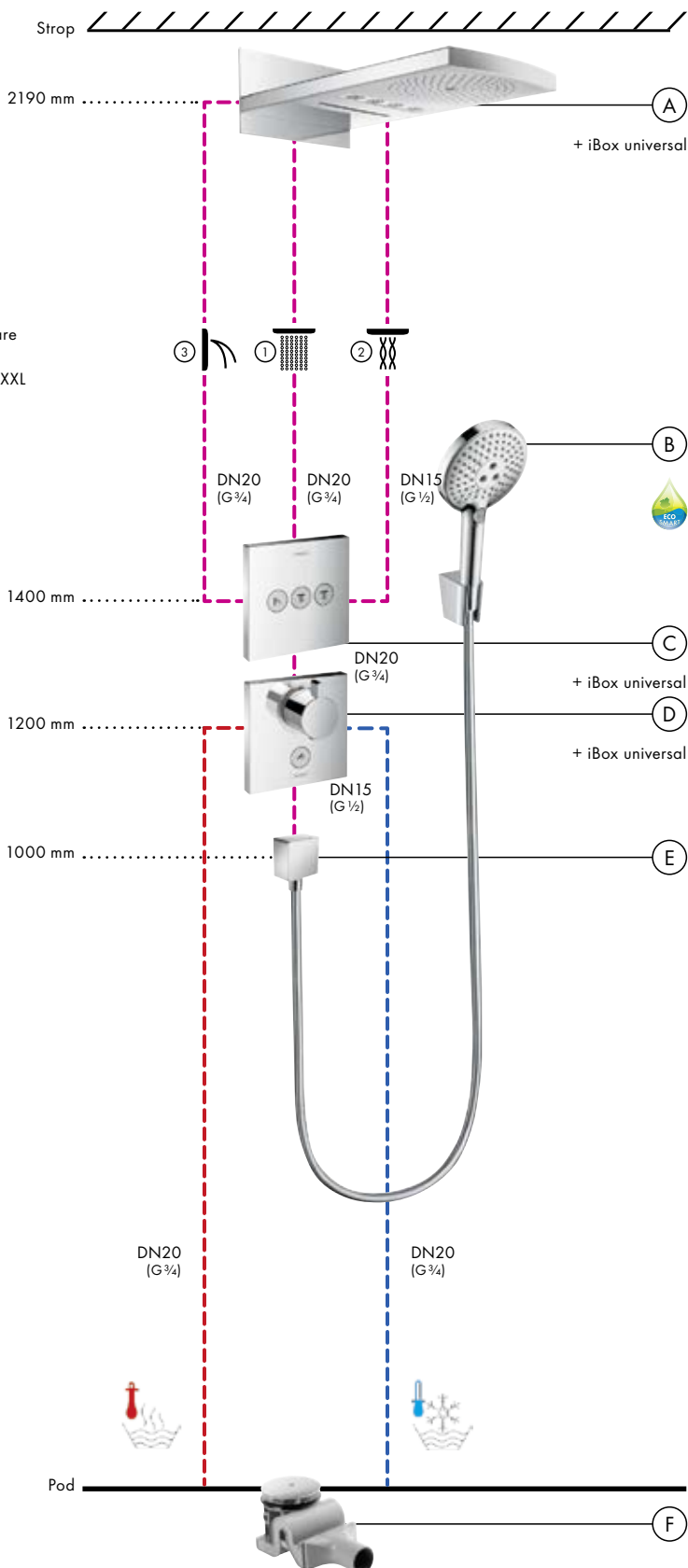

### Dijagram protoka

Nadglavni tuš Raindance Rainfall 3jet  
#28411, -000

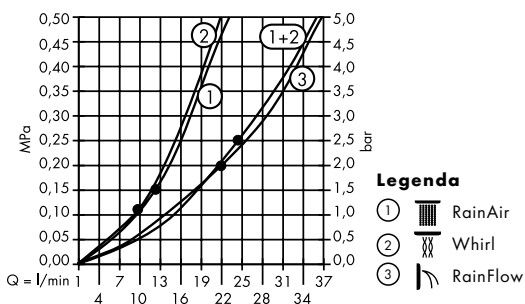

#### Legenda

- (1) RainAir
- (2) Whirl
- (3) RainFlow

### Dijagram protoka

Ručni tuš Raindance Select S 120 3jet  
#26530, -000

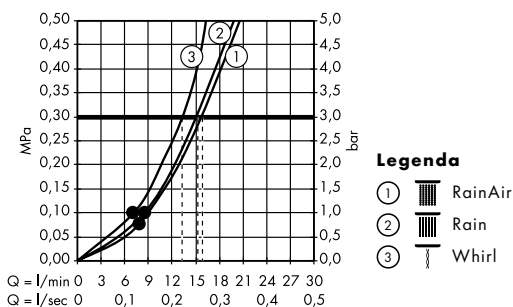

#### Legenda

- (1) RainAir
- (2) Rain
- (3) Whirl

Od • nadalje funkcija je zajamčena.

## Ugradnja četiriju potrošača:

Ecostat® S podžbukni termostat s Raindance® Rainfall® 3jet nadglavnim tušem s 3 mlaza i Raindance® Select S 120 3jet ručnim tušem

### Komponente

#### Miješalice

- (C) Osnovno tijelo Quattro  
# 15930180  
Zaporni ventil Trio/Quattro S  
# 15932, -000
- (D) Osnovno tijelo zaporni ventil  
# 15970180  
Zaporni ventil S DN15/DN20  
# 15972, -000
- (E) Osnovno tijelo iBox universal  
# 01800180  
Termostat Highflow Ecostat S  
# 15715, -000
- (F) Osnovno tijelo zaporni ventil  
# 15974180  
Zaporni ventil S DN15/DN20  
# 15972, -000

Moguće dodatne alternative.

#### Tuševi

- (A) Osnovno tijelo iBox universal  
# 01800180  
Nadglavni tuš Raindance  
Rainfall 240 3jet  
# 28411, -000
- (B) Ručni tuš Raindance  
Select S 120 3jet  
# 26530, -000  
Držać tuša Porter 'S  
# 28331, -000  
Crijevo za tuš Isiflex  
# 28276, -000
- (G) Priključak za crijevo Fixfit S  
# 27453, -000
- (H) Garnitura za odvod Raindrain XXL  
# 60067, -000

### Dijagram protoka

Nadglavni tuš Raindance Rainfall 3jet  
# 28411, -000

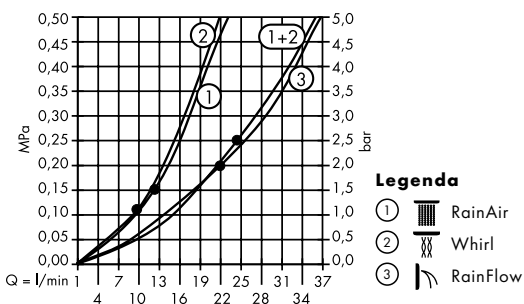

### Dijagram protoka

Ručni tuš Raindance Select S 120 3jet  
# 26530, -000

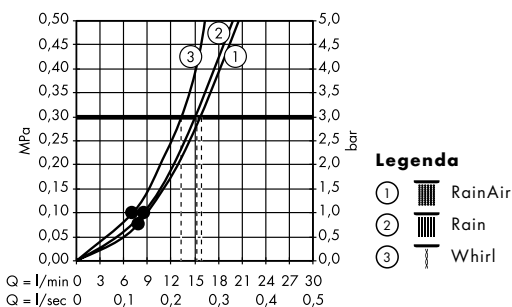

Od • nadalje funkcija je zajamčena.

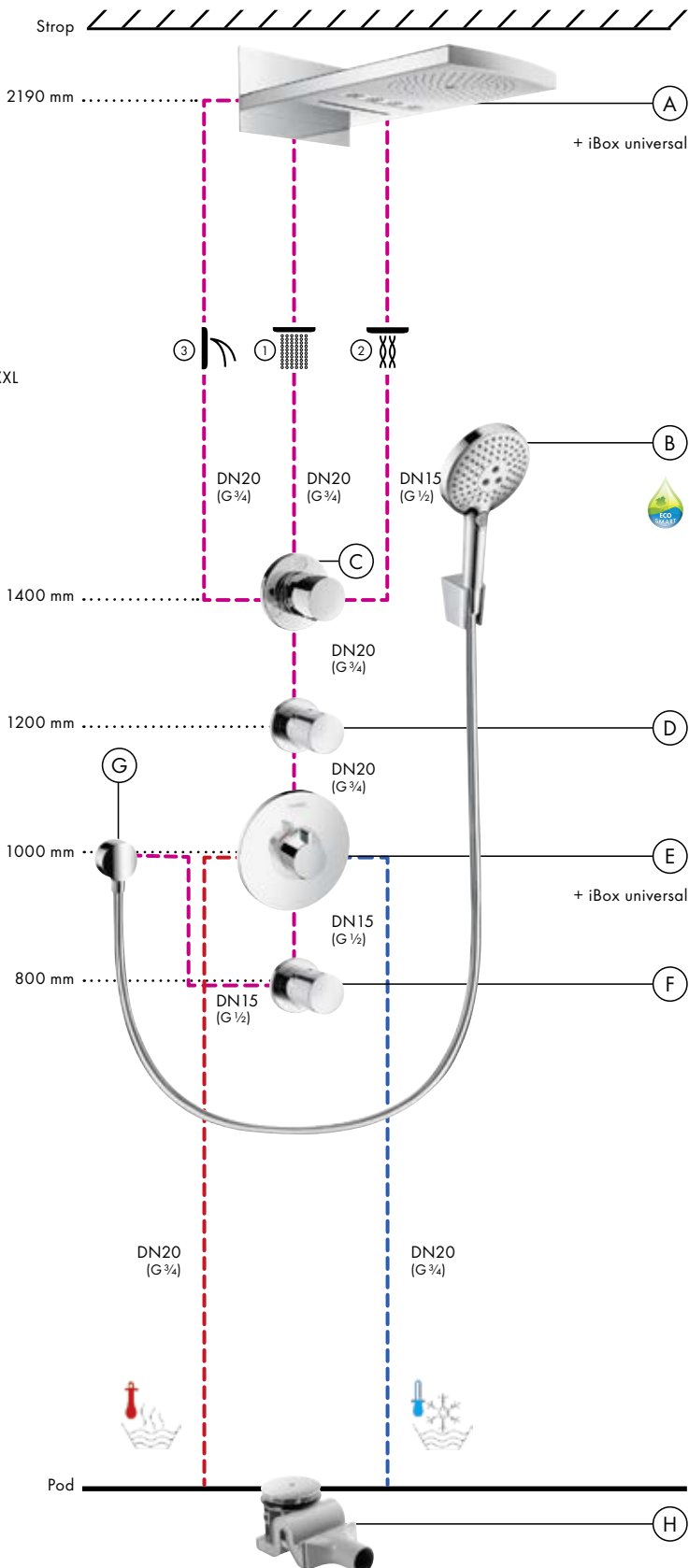



# MIJEŠALICE ZA KUPAONICU

---

**Odgovarajući proizvod za svaki ukus:**

miješalice za umivaonike | miješalice za bide  
miješalice za kade i tuševe | dodaci



Miješalice za kupaonice Hansgrohe

# Stilski izbor za kupaonice iz snova

Linije Hansgrohe miješalica nude ponešto za svaki stil i ukus. U ponudi su moderni i klasični oblici jednako kao i geometrijski

i savijeni. Širok asortiman kupcima daje prostor za ostvarivanje individualnog stila u čitavoj kupaonici. Uz rješenja za umivaonike raspolo-

žive su ujedno i miješalice za kade i tuševe te odgovarajući dodaci.

## PuraVida®



Ljupke miješalice za veću senzualnost u kupaonici. Od 140. stranice.

## Metris®/Metris® S



Velikodušne površine donose bezvremensku eleganciju u kupaonicu. Od 146. stranice.

## Talis® Select S/Talis® S

**NOVO**

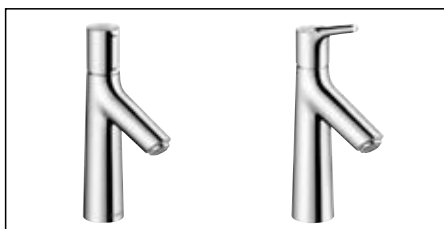

Nova vrsta prirodnosti uvjerit će kupce i upravljanjem dodirom tipke. Od 152. stranice.

## Talis®/Talis® S



Graciozni oblici stvaraju moderni dojam. Od 156. stranice.

## Talis® Select E/Talis® E

**NOVO**



Pionirski stil koji i kroz upravljanje dodiranjem tipke postavlja mjerila. Od 158. stranice.

## Focus®



Dinamičan dizajn odiše svježinom i svjetlošću. Od 162. stranice.

## Logis®

**NOVO**



Blaga silueta za ugodnu atmosferu. Od 164. stranice.

## Metris® Classic



Dekorativne linije za uzvišeni ambijent. Od 168. stranice.

## Talis® Classic



Harmonična ljupkost za uređenje kupaonice s ukusom. Od 170. stranice.

## Logis® Classic

**NOVO**



Klasična karizma koja zaokružuje kupaonice. Od 172. stranice.

ComfortZone: kombinacije miješalica i umivaonika



# Za zahtjeve svih visina

Samostojeći umivaonici, zidni umivaonici, nadgradni ili ugradbeni umivaonici: u promljenom asortimanu poduzeća Hasgrohe koji uključuje miješalice u više visina pronaći ćete rješenje za svaku potrebu. Vrlo visoke miješalice i visoke, rotacijske miješalice omogućuju punjenje visokih posuda te praktično pranje kose. Miješalice srednje visine omogućuju

dovoljnu slobodu kretanja za svakodnevne potrebe. Niske miješalice također imaju svoju primjenu npr. u toaletu za goste. Uz optimalno funkcioniranje od odlučujuće važnosti je optički izgled kombinacije miješalice i umivaonika. Na Internetu je dostupan Hansgrohe ComfortZone konfigurator koji omogućuje usporedbu najboljih kombinacija. Pomoću kon-

figuratora možete jednostavno dizajnirati područje umivaonika. Vašim kupcima možete pokazati unaprijed kako se pojedinačne linije miješalica mogu savršeno uklopiti u okolinu. Poveznicu na besplatni konfigurator možete pronaći na dnu dvostruke stranice.

## Avantgarde

PuraVida®

### Samostojeći umivaonik

Primjer izvedbe s **PuraVida®** 240

### Zidni umivaonik

Primjer izvedbe s **PuraVida®** 200

## Modern

Metris®/Metris® S

Talis® Select S/Talis® S

Talis®/Talis® S

Talis® Select E/Talis® E

Focus®

Logis®

Primjer izvedbe s **Metris®** 260Primjer izvedbe s **Metris®** 230

## Classic

Metris® Classic

Talis® Classic

Logis® Classic

Primjer izvedbe s **Metris® Classic** 250



**ComfortZone:** veća sloboda kretanja kod pranja ruku, udobno pranje kose ili punjenje posuda: što je miješalica viša, to je svakodnevno rukovanje vodom fleksibilnije. Taj korisni prostor između miješalice i keramike nazivamo zonom ComfortZone. Za veći komfor. Za veću slobodu kretanja. Za svakodnevicu.



**Talis® okretna cijev:**

ova praktična cijev omogućuje da voda izlazi u mlazu u obliku luka, čime se povećava osobna ComfortZone u trenu.

( )

**Nasadni umivaonik**

**Podgradni/ugradbeni umivaonik**

**Umivaonik za pranje ruku**



Primjer izvedbe s **PuraVida®** 100



Primjer izvedbe s **Metris®** 200



Primjer izvedbe s **Metris®** 110



Primjer izvedbe s **Metris®** 100



Primjer izvedbe s **Metris® Classic** 100

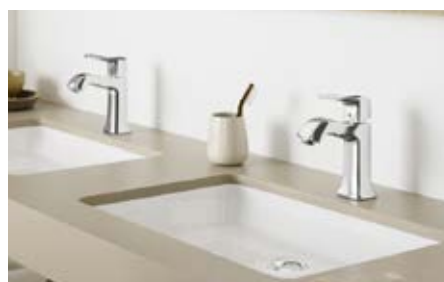

Primjer izvedbe s **Metris® Classic** 100



Primjer izvedbe s **Metris® Classic** 100

Test ComfortZone



# Odgovarajuća miješalica za svaki umivaonik

Što je miješalica viša, to je iskoristivi prostor veći. Ako umivaonik i miješalica nisu kompatibilni dolazi do prskanja vode.

Hansgrohe je osmislio test ComfortZone kako bi se izbjeglo prskanje. U stvarnim uvjetima se testiraju kombinacije miješalica Hansgrohe

s uobičajenim umivaonicima vodećih proizvođača. Pritom se vodilo računa o sljedećih pet situacija:

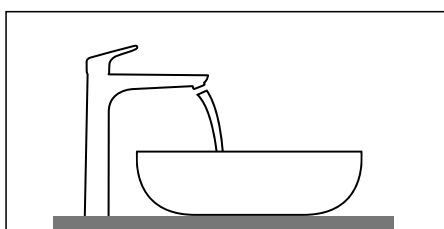

Miješalica se nalazi iza samostojećeg nasadnog umivaonika ili iza umivaonika.

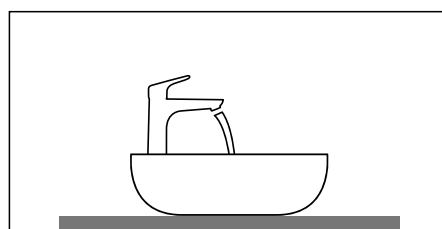

Umivaonik s nasadnom miješalicom.

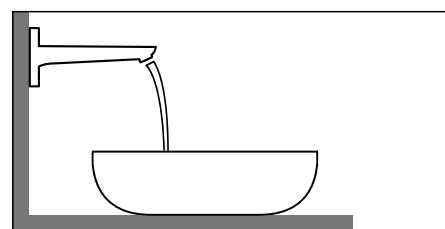

Umivaonik sa zidnom miješalicom.

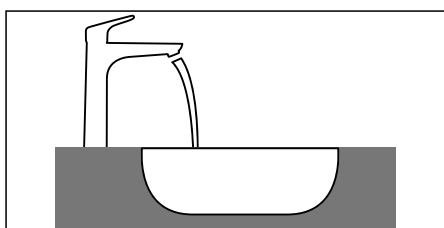

Miješalica za podgradne, odnosno ugradbene umivaonike.

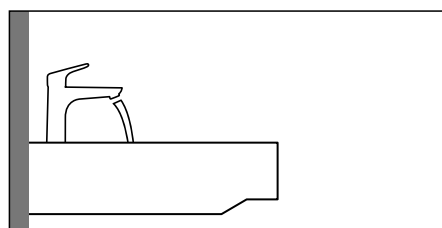

Zidni umivaonik s miješalicom koja je na nju montirana.



Možete se pouzdati u kvalitetu kada vidite: Hansgrohe ComfortZone pečat.



## ComfortZone test izgleda ovako

### 1. Testiranje slobodnog prostora

Ima li kod ove kombinacije miješalice i umivaonika dovoljno slobodnog prostora? Između miješalice i umivaonika se stavlja ispitna kugla kojom se provjerava je li moguće na udoban način oprati ruke.

### 2. Test prskanja

Prska li voda kod otvaranja miješalice? Miješalica se pri različitim tlakovima vode nekoliko puta otvara i ponovo zatvara. Između otvaranja i zatvaranja ocjenjuje se prskanje, a umivaonik se uvijek obriše.

### 3. Praktičan test

Prska li voda kod pranja ruku? Ispod mlaza vode prolazi se sa standardiziranim modelom ruku, a kapljice koje prskaju izvan umivaonika se ocjenjuju.

## Rezultati su dostupni besplatno u obliku PDF datoteke u kojoj su navedeni rezultati za 9.000 ispitanih kombinacija

Iskoristite naše spoznaje stečene prilikom tisuću ispitivanja: kao naš profesionalni partner imate ekskluzivan pristup svim rezultatima ispitivanja. Ovaj pregled svih tehničkih

kombinacija miješalica i umivaonika koje smo testirali utemeljena je osnova kod prodaje. PDF datoteku koja sadrži rezultate ispitivanja besplatno može preuzeti na

<http://pro.hansgrohe-int.com/comfortzone-test>

**hansgrohe**

**Koja Hansgrohe miješalica je prikladna za koji tip umivaonika?**

Hansgrohe ComfortZone miješalica s brojem proizvoda

	450	500 x 250	485 x 315	395 x 465	550 x 465	850 x 490	1050 x 490	1250 x 490	600 x 470	800 x 470	1000 x 470	1200 x 470	500 x 380	600 x 380										
<b>Metris 100</b>	# 070215.00	# 070340.28	# 070340.29	# 070340.30	# 033048.00	# 033048.22	# 040740.00	# 031555.00	# 032915.00	# 032910.00	# 032912.00	# 045460.30	# 045460.37	# 045460.41	# 045460.00	# 045460.27	# 045410.27	# 045410.28	# 045412.00	# 045412.40	# 045350.00	# 045350.00		
<b>Metris 110</b>	# 31088000	✓	✓	✓																				
	# 31166000	✓	✓	✓																				
<b>Metris 200</b>	# 31080000	✓	✓	✓	✓ b1	✓	✓	✓	✓	✓	✓	✓	✓	✓	✓	✓	✓	✓	✓	✓	✓	✓	✓	
	# 31121000	✓	✓	✓	✓ b1	✓	✓	✓	✓	✓	✓	✓	✓	✓	✓	✓	✓	✓	✓	✓	✓	✓	✓	
	# 31084000	✓	✓	✓	✓ b1	✓	✓	✓	✓	✓	✓	✓	✓	✓	✓	✓	✓	✓	✓	✓	✓	✓	✓	
<b>Metris 200</b>	# 31183000				✓ b1	✓	✓	✓	✓	✓	✓	✓	✓	✓	✓	✓	✓	✓	✓	✓	✓	✓	✓	
	# 31185000				✓ b1	✓	✓	✓	✓	✓	✓	✓	✓	✓	✓	✓	✓	✓	✓	✓	✓	✓	✓	
<b>Metris 200</b>	# 31087000				✓ b1	✓	✓	✓	✓	✓	✓	✓	✓	✓	✓	✓	✓	✓	✓	✓	✓	✓	✓	
	# 31187000				✓ b1	✓	✓	✓	✓	✓	✓	✓	✓	✓	✓	✓	✓	✓	✓	✓	✓	✓	✓	
	# 31081000				✓ b1	✓	✓	✓	✓	✓	✓	✓	✓	✓	✓	✓	✓	✓	✓	✓	✓	✓	✓	
<b>Metris 200</b>	# 31082000				✓ b2	✓	✓	✓	✓	✓	✓	✓	✓	✓	✓	✓	✓	✓	✓	✓	✓	✓	✓	
	# 31184000				✓ b2	✓	✓	✓	✓	✓	✓	✓	✓	✓	✓	✓	✓	✓	✓	✓	✓	✓	✓	
<b>Metris 165 mm</b>	# 31085000				✓ d1																✓ d1	✓ d2	✓ d3	
<b>Metris 225 mm</b>	# 31086000				✓ d1																✓ c1	✓ c1	✓ b1	✓ b2

Umivaonik s brojem proizvoda

a1 = 35 mm  
a2 = 50 mm  
a3 = 100 mm

b1 = 60 mm  
b2 = 100 mm

c1 = 150 mm  
c2 = 220 mm

d1 = 35 mm  
d2 = 60 mm  
d3 = 100 mm

e1 = 10 mm  
e2 = 4 mm  
e3 = 10 mm

Odgovarajuće kombinacije

Mjere za montažu u različitim situacijama ugradnje

Miješalice za kupaoinicu – ComfortZone



### Prednosti i koristi

- Pouzdani postupak ispitivanja s uobičajenim umivaonicima vodećih proizvođača, montirani sukladno specifikacijama
- Možete biti sigurni u kompatibilnost umivaonika i miješalice, bez dosadnog prskanja
- Preporuke za više od 9.000 ispitanih kombinacija miješalice i umivaonika dostupne su online za projektiranje, a one se neprestano proširuju i aktualiziraju

Više informacija pronaći ćete ComfortZone Test <http://pro.hansgrohe-int.com/comfortzone-test>



Inovativne Hansgrohe tehnologije za miješalice

# Više tehnologije i komfora za Vas i Vaše kupce



## Prednosti i koristi

- EcoSmart tehnologija ograničava protok na 5 l/min - time štedite vodu i energiju
- QuickClean za jednostavno čišćenje i dugovječne miješalice
- Tehnika AirPower za bogati i mekani mlaz vode
- Sukladno Odredbi o pitkoj vodi 2013
- Različiti dizajni i stilovi omogućuju odabir odgovarajuće miješalice za svakog
- Petogodišnje jamstvo proizvođača

Više informacija na  
<http://pro.hansgrohe-int.com>



## Select: praktično upravljanje dodirrom tipke

Tipka umjesto poluge – nova vrsta komfora na umivaoniku. Dovoljan je blagi dodir tipke Select i voda teče. Još jedan dodir i mije-

šalica se zatvara. Svakodnevna higijena poput brijanja, pranja kose ili zubi postaje jednostavnija. I to za osobe svih starosnih skupina.

Mehanička tipka Select zadovoljava sve zahtjeve: ispitivanja kroz dulji vremenski period pokazala su njezinu kvalitetu i otpornost.



### Prednosti i koristi

- Praktično upravljanje – primjereno za sve dobne skupine
- Moguće podešavanje temperature unaprijed
- Mogućnost upravljanja rukom ili laktom

## AirPower: voda u punom sjaju



### Prednosti i koristi

- Puniije, lakše i mekše kapi čine ugodan vodeni mlaz
- Smanjena mogućnost prskanja
- Visoka učinkovitost doprinosi umanjenoj potrošnji vode

Opcija **AirPower** omogućuje usisavanje zraka kroz ispust, kojim se zatim voda obogaćuje. Vodeni mlaz postaje puniji, lakši i mekši.

## QuickClean: kamenac i prljavština nestaju u trenu



### Prednosti i koristi

- Brzo i jednostavno čišćenje
- Dugi vijek trajanja i funkcioniranja

**QuickClean** su silikonski umeci za mlaznice za zrak, zahvaljujući kojima se prljavština i vapnencac mogu jednostavno ukloniti trljanjem prstom. Funkcionalnost proizvoda tako ostaje očuvana i oni traju dulje.





## EcoSmart: ušteda vode i energije

Zahvaljujući EcoSmart tehnologiji potrošnja vode kod svih miješalice za umivaonike Hansgrohe smanjena je s uobičajenih 13 l/min na 5 l/min. Ujedno se time štedi i energija obzirom da se zagrijevaju manje količine tople vode. Ušteda je ostvarena zahvaljujući

primjesi zraka i integriranom EcoSmart sistemu. Dokaz velike učinkovitosti je dodijeljen europski pečat kvalitete **WELL – Water Efficiency Label**. Naše miješalice za umivaonike Talis, Focus i Metris su ostvarile razinu A na području domaćinstava, što je najbolji rezultat. Ušteda

vode i energije postaje sve relevantnija i u domaćinstvima, a ne samo kod projekata. Nije bitan samo potencijal uštede, već i zaštita okoliša.



WELL Home Water Efficiency Label	
Manufacturer:	Hansgrohe SE
Product category:	Wash-basin valve
Type:	Single-lever valve
Model:	Hansgrohe Metris 110
Registration number:	WA1000020110009
Water Efficiency Criteria	
Flow rate > 6.0 l/min ≤ 9.0 l/min	*
Controlled flow rate ≥ 4.0 l/min ≤ 6.0 l/min	**
Flow-independent temperature setting	*
Temperature limit / Cold water valve	**
<small>Information about use and installation: www.well-online.eu. A Label of United Values European Valve Manufacturers Association</small>	

l/min  
**5,0**

### Primjer izračuna godišnje uštede s EcoSmart miješalicom za umivaonik\*:

voda **cca 61.880 l**

CO<sub>2</sub> **cca 413 kg**

Troškovi **cca 549 EUR** za vodu i struju

\* Usporedba s miješalicom za umivaonik s protokom od 13,5 l/min. Prosječne vrijednosti za četveročlanu obitelj u Njemačkoj u 2014. godini.

Svi proizvodi koji posjeduju WELL certifikat označeni su u katalogu



### Prednosti i koristi

- Potrošnja vode od samo 5 l/min
- Stalni protok i kod različitih tlakova vode zahvaljujući preciznom O-prstenu
- Bogati i pjenušavi vodeni mlaz zahvaljujući dodatku zraka
- Mala potreba za energijom, a time i smanjena emisija CO<sub>2</sub> uslijed smanjene potrošnje
- Dvostruka ušteda uslijed niske potrošnje vode i energije
- WELL pečat kvalitete predstavlja temelj za izdavanje certifikata kod projekata



Pomoću kalkulatora uštede možete izračunati koju količinu vode možete uštedjeti:

<http://pro.hansgrohe-int.com/savings-calculator>

l/min  
**3,5**

## LowFlow: miješalice za minimalne količine protoka

Posebice kod projekata je ušteda vode i energije važan kriterij za izdavanje certifikata za zgrade sukladno LEED-u ili BREEAM-u.

Hansgrohe je u tu svrhu dizajnirao specijalne kartuše koje minimaliziraju količinu protoka u miješalicama. LowFlow kartuše imaju ogra-

ničeni kut otvora te specijalne elemente za oblikovanje mlaza. Rezultat: protok vode od samo 3,5 l/min.



### Prednosti i koristi

- Uštede vode i energije
- Posebice kod projekata predstavljaju prednost za dodjelu certifikata
- Precizno podešavanje temperature unatoč maloj količini protoka

## Sada je ušteda energije još jednostavnija

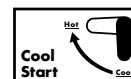

Kod standardnih miješalica se protočni bojler ili optočna crpka uključuju odmah kada se ručica stavi u središnji položaj, dok kod

miješalica CoolStart u tom položaju teče isključivo hladna voda. Sustav se time ne puni bez potrebe toplom vodom. Topla voda se dodaje

tek kada se ručica pomakne u lijevo. Time je smanjena potreba za energijom, a time i emisija CO<sub>2</sub>. Štedimo okoliš, a i novce.



CoolStart tehnologija dostupna je kod sljedećih miješalica:



**Metris**® 110



**Talis**® 80  
**Talis**® S 80  
**Talis**® E 80



**Focus**® 100  
**Focus**® 70



**Logis**® 100  
**Logis**® 70

**CoolStart:** topla voda na taj način teče samo kada je doista potrebna.



### Prednosti i koristi

- U osnovnom položaju teče isključivo hladna voda, protočni bojler ili optočna crpka se pritom ne pale.
- Specijalna upravljačka ergonomija (ručica za toplu vodu mora se okrenuti samo ulijevo)
- Visok potencijal uštede vode i energije, a time i gotovine

Miješalice za kupaonice Hansgrohe

# Pregled linije miješalice za kupaonice

Visina cijevi (ispusta)

NOVO

PuraVida®

Metris®

Metris® S

Metris® Classic

Talis® Select S/Talis S



PuraVida® 240



Metris® 260



Metris® S



Metris® Classic 250



Metris® 230



Metris® S



Talis® S 210



PuraVida® 200



Metris® 200



Metris® S

NOVO



Talis® Select S 190



Talis® S 190



PuraVida® 110



Metris® 110



Metris® S



Talis® Select S 100



Talis® S 100



PuraVida® 100



Metris® 100



Metris® Classic 100



Talis® Select S 80



Talis® S 80

Dodatne informacije za PuraVida miješalice za kupaonice pronaći ćete od 140. stranice nadalje.

Dodatne informacije za Metris miješalice za kupaonice pronaći ćete od 146. stranice nadalje.

Dodatne informacije za Metris Classic miješalice za kupaonice pronaći ćete od 168. stranice nadalje.

























Dodatne informacije za Talis miješalice za kupaonice pronaći ćete od 152. stranice nadalje.

Na ovaj način možete iskoristiti pregled asortimana prilikom prodaje:























































što je proizvod smješten više, to je ComfortZone viša. Proizvodi su poredani u retke na desnu stranu.

Miješalice za kupaonice Hansgrohe

























# Pregled asortimana miješalica za kupaonicu















































				<b>NOVO</b>
		<b>PuraVida®</b>	<b>Metris®</b>	<b>Talis® Select S</b>
<b>Umivaonik</b>				
	Slavina	 # 15132, -000, -400	 # 31166, -000	
<b>Jednoručna miješalica za umivaonik</b>	za male umivaonike	 # 15075, -000, -400	 # 31088, -000	
	s odvodnim setom sa šipkom za zatvaranje	 # 15074, -000, -400	 # 31080, -000	 # 72040, -000
	s Push-Open opcijom	 # 15070, -000, -400		
	bez odvodnog seta		 # 31084, -000	 # 72041, -000
	za otvorene grijalice vode		 # 31074, -000	
<b>Viši modeli</b>	s odvodnim setom sa šipkom za zatvaranje	 # 15081, -000, -400	 # 31183, -000	 # 72042, -000
	bez odvodnog seta			 # 72043, -000
<b>Jednoručne miješalice za umivaonik s pokretnom cijevi</b>	s odvodnim setom sa šipkom za zatvaranje		 # 31087, -000	
	s Push-Open opcijom		 # 31187, -000	
	bez odvodnog seta		 # 31081, -000	
<b>Jednoručna miješalica za umivaonike (visoka)</b>	s odvodnim setom sa šipkom za zatvaranje	 # 15072, -000, -400	 # 31082, -000	 # 72044, -000
	bez odvodnog seta		 # 31184, -000	 # 72045, -000
<b>Miješalice za umivaonike s tri otvora</b>		 # 15073, -000, -400	 # 31083, -000	

Zahvaljujući ovakvom pregledu asortimana proizvođača Hansgrohe Vaši kupci će pronaći odgovarajuće rješenje za svaku primjenu. Pregled sadrži raspoložive mogućnosti instalacije u okviru osnovnog asortimana proizvoda Hansgrohe.

<b>NOVO</b> Talis® S	<b>NOVO</b> Talis® Select E	<b>NOVO</b> Talis® E	Talis®	Focus®	Logis®
 #72017,-000		 #71706,-000	 #32130,-000	 #31130,-000	 #71120,-000
 #72010,-000		 #71700,-000	 #32040,-000	 #31730,-000	 #71070,-000
 #72011,-000		 #71701,-000		 #31604,-000	 #71077,-000
 #72012,-000		 #71702,-000	 #32041,-000	 #31733,-000	 #71071,-000
 #72016,-000		 #71707,-000		 #31132,-000	 #71074,-000
 #72020,-000	 #71750,-000	 #71710,-000	 #32052,-000	 #31607,-000	 #71100,-000
 #72021,-000	 #71751,-000	 #71712,-000		 #31517,-000	 #71101,-000
 #72105,-000			 #32084,-000	 #31609,-000	 #71130,-000
			 #32082,-000		
				 #31519,-000	 #71131,-000
 #72031,-000	 #71752,-000	 #71716,-000		 #31608,-000	 #71090,-000
 #72032,-000	 #71753,-000	 #71717,-000		 #31518,-000	 #71091,-000
 #72130,-000		 #71733,-000	 #32310,-000		 #71133,-000

**NOVO**

		<b>PuraVida®</b>	<b>Metris®</b>	<b>Talis® Select S</b>
<b>Umivaonik</b>				
<b>Jednoručna miješalica za umivaonik</b>	Montaža na zid 165 mm	 # 15084, -000, -400	 # 31085, -000	
	Montaža na zid 225 mm	 # 15085, -000, -400	 # 31086, -000	
<b>Elektronska miješalica</b>		 # 15170, -000, -400	 # 31100, -000	
<b>Bide</b>				
<b>Jednoručna miješalica za bide</b>		 # 15270, -000, -400	 # 31280, -000	 # 72202, -000
<b>Kada</b>				
<b>Jednoručna miješalica za kadu</b>	nadžbukno rješenje	 # 15472, -000, -400	 # 31480, -000	
	podžbukno rješenje	 # 15445, -000, -400 # 15447, -000, -400	 # 31487, -000 # 31493, -000 # 31454, -000 # 31451, -000	
	podna	 # 15473, -000, -400	 # 31471, -000	
<b>Miješalica s tri otvora, za ugradnju na rub kade</b>				
<b>Miješalica za rub kade s tri rupe</b>		 # 15432, -000, -400	 # 31190, -000	
<b>Miješalica sa četiri otvora, za ugradnju na rub kade</b>		 # 15446, -000, -400	 # 31442, -000	
<b>Ispust za kadu</b>		 # 15412, -000, -400	 # 31494, -000	
<b>Tuš</b>				
<b>Jednoručna miješalica za tuš</b>	nadžbukno rješenje	 # 15672, -000, -400	 # 31680, -000	
	podžbukno rješenje	 # 15665, -000, -400	 # 31685, -000 # 31456, -000	

<b>NOVO</b> Talis® S	<b>NOVO</b> Talis® Select E	<b>NOVO</b> Talis® E	Talis®	Focus®	Logis®
 #72110, -000		 #71732, -000	 #31618, -000		 195 mm #71220, -000
 #72111, -000		 #71134, -000	 #31611, -000		
			 #32110, -000	 #31171, -000	
 #72200, -000		 #71720, -000	 #32240, -000	 #31920, -000	 #71200, -000 #71204, -000
 #72400, -000		 #71740, -000	 #32440, -000	 #31940, -000	 #71400, -000
 #72405, -000 #72406, -000		 #71745, -000 #71474, -000	 #32475, -000 #32477, -000	 #31945, -000 #31946, -000	 #71405, -000 #71407, -000
 #72412, -000					
 #72415, -000		 #71747, -000			
 #72416, -000		 #71730, -000			 #71310, -000
 #72418, -000		 #71748, -000			
 #72410, -000		 #71410, -000	 #13414, -000	 #13414, -000	 #71410, -000
 #72600, -000		 #71760, -000	 #32640, -000	 #31960, -000	 #71600, -000
 #72605, -000		 #71765, -000	 #32675, -000	 #31965, -000	 #71605, -000

**NOVO**

**Talis®/Talis® S**



**Talis® 250**



**Talis® 210 Talis® S**



**Talis® 150**



**Talis® 80 Talis® S**

**Talis® Select E/Talis® E**



**Talis® Select E 240 Talis® E 240**



**Talis® Select E 110 Talis® E 110**



**Talis® E 80**

**Talis® Classic**



**Talis® Classic 230**



**Talis® Classic 80 Talis® Classic Natural 90**

Dodatne informacije za Talis Classic miješalice za kupaonice pronaći ćete od 170. stranice nadalje.

**Focus®**



**Focus® 240**



**Focus® 190**



**Focus® 100**



**Focus® 70**

Dodatne informacije za Focus miješalice za kupaonice pronaći ćete od 162. stranice nadalje.

**Logis®**



**Logis® 210**



**Logis® 190**



**Logis® 100**



**Logis® 70**

Dodatne informacije za Logis miješalice za kupaonice pronaći ćete od 164. stranice nadalje.



PuraVida®

# Senzualna poezija čistoće i jasnoće



PuraVida® 110



**Privlačno:** PuraVida odiše ljupkošću i savršeno se uklapa u kupaonicu, npr. zahvaljujući usklađenosti s bijelom keramikom.



**Skladno:** čista elegancija svih detalja. Kotura nadglavnog tuša ergonomski je prilagođena ljudskim ramenima.



**Emocionalno:** obrada površine DualFinish postupkom omogućuje spajanje suprotnosti, bijele boje i kroma, u plemenitu harmoniju.



## Prednosti i koristi

- Kompletni asortiman za skladno oblikovanje kupaonice iz jednog komada
- Skulpturalni izgled postignut kroz harmonično jedinstvo tijela i cijevi
- Plosnata pin ručica s joystick kartušom
- Prepoznatljiva kvaliteta s preciznim konturnim linijama
- DualFinish postupak s preciznim razdvajanjem kroma i bijele boje
- Praškasti lak otporan na ogrebotine
- Okretni, upušteni perlator s preciznim laminarnim mlazom i podesivim kutom mlaza

## Umivaonik/bide



**PuraVida® 240**  
Jednoručne miješalice za umivaonik s opcijom Push-Open  
# 15072, -000, -400 Dužina crijeva 900 mm  
# 15066, -000, -400 Dužina crijeva 600 mm



**PuraVida® 200**  
Jednoručne miješalice za umivaonik s opcijom Push-Open  
# 15081, -000, -400



**PuraVida® 110**  
Jednoručna miješalice za umivaonik  
# 15070, -000, -400 s Push-Open opcijom  
# 15074, -000, -400 s odvodnim setom sa šipkom za zatvaranje



**PuraVida® 100**  
Jednoručne miješalice za male umivaonike s opcijom Push-Open  
# 15075, -000, -400



- Više slobodnog prostora kod umivaonika za veći komfor



**PuraVida® 100**  
Slavina za male umivaonike  
# 15132, -000, -400



**PuraVida®**  
Elektronska miješalice za umivaonika s regulatorom temperature  
# 15170, -000, -400 Baterijski pogon  
# 15172, -000, -400 Mrežni priključak 230 V



**PuraVida® 100**  
Miješalice za umivaonike s tri otvora s fiksnom cijevi  
# 15073, -000, -400 bez odvodnog seta  
# 15063, -000, -400 s odvodnim setom sa šipkom za zatvaranje



**PuraVida®**  
Jednoručne miješalice za umivaonik za zidnu montažu  
# 15085, -000, -400 225 mm Osnovno tijelo za podžbuknu instalaciju  
# 13622180



**PuraVida®**  
Jednoručne miješalice za umivaonik za zidnu montažu  
# 15084, -000, -400 165 mm Osnovno tijelo za podžbuknu instalaciju  
# 13622180



**PuraVida®**  
Jednoručna miješalice za bide s odvodnim setom sa šipkom za zatvaranje  
# 15270, -000, -400



Kromirana površina (-000)



Bijela/kromirana površina (-400)

Svi proizvodi prikazani su s bijelom/kromiranom (-400) površinom.

## PuraVida®

### Kada



**PuraVida®**  
Miješalica za rub kade s tri rupe  
# 15432, -000, -400  
Osnovno tijelo za podžbuknu instalaciju  
# 13437180



**PuraVida®**  
Miješalica za rub kade sa četiri rupe  
# 15446, -000, -400  
Osnovno tijelo za podžbuknu instalaciju  
# 13444180



**PuraVida®**  
Termostat za rub kade s dvije rupe  
# 15474, -000, -400  
Osnovno tijelo za podžbuknu instalaciju  
# 13550180



- Osnovni set je već montiran pa nije potrebno razbijati pločice
- Secuflex Box štiti crijevo tuša iza kade
- Crijevo tuša ne zapinje prilikom korištenja
- Jednostavan servis zahvaljujući u potpunosti zabrtvljenom sustavu i demontaži bez revizije



**PuraVida®**  
Jednoručna miješalica za kadu, podna, s PuraVida 120 ljet štapnim ručnim tušem  
# 15473, -000, -400  
Osnovno tijelo za podžbuknu instalaciju  
# 10452180



**PuraVida®**  
Nadžbukna jednoručna miješalica za kade  
# 15472, -000, -400



**PuraVida®**  
Podžbukna jednoručna miješalica za kade  
# 15445, -000, -400  
# 15447, -000, -400 sa sigurnosnom kombinacijom



**PuraVida®**  
Nadžbukna cijev za punjenje kade  
# 15412, -000, -400



## Tuš



**PuraVida®**  
Nadžbukna jednoručna  
miješalica za tuš  
# 15672, -000, -400



**PuraVida®**  
Podžbukna jednoručna  
miješalica za tuš  
# 15665, -000, -400



Kromirana površina  
(-000)



Bijela/kromirana  
površina (-400)



**PuraVida®**  
Termostat za jedan potrošač  
podžbukno rješenje  
# 15775, -000, -400



**PuraVida®**  
Termostat za dva potrošača  
podžbukno rješenje  
# 15771, -000, -400



**PuraVida®**  
Termostat  
podžbukno rješenje  
# 15770, -000, -400  
Visokoprotlačni termostat  
(Highflow)  
# 15772, -000, -400  
(bez slike)



**PuraVida® iControl®**  
Ventil za tri potrošača  
podžbukno rješenje  
# 15777, -000, -400



**Trio®/Quattro®**  
Ventil za isključivanje/  
prebacivanje  
za PuraVida  
# 15937, -000, -400



**Zaporni ventil**  
za PuraVida  
# 15978, -000, -400

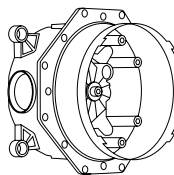

**Baza za podžbukne  
termostate i miješalice**  
# 01800180 iBox universal



## PuraVida®

### Tuševi



#### PuraVida® 400

Nadglavni tuš (21 l/min)

# 27437, -000, -400 s ručkom tuša 390 mm

# 27390, -000, -400 sa stropnim priključkom 100 mm (bez slike)



#### PuraVida® 150 3jet

Ručni tuš

# 28557, -000, -400 (16 l/min)

# 28567, -000, -400 (9 l/min) EcoSmart



#### PuraVida® 120 1jet

Ručni tuš sa šipkom

# 28558, -000, -400 (16 l/min)

# 28568, -000, -400 (9 l/min) EcoSmart



- Kontura je ergonomski usklađena sa širinom ramena
- Duža ručica tuša za veću slobodu kretanja
- Elegantna površina zahvaljujući DualFinish obradi



- Inovativni dizajn
- Dvoslojna konstrukcija
- Promjena vrste mlaza pritiskom tipke
- Higijensko, unutarnje provođenje vode



#### PuraVida® 100

Bočni tuš

# 28430, -000, -400

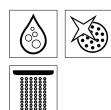

#### PuraVida®/Unica® Set

# 27853, -000, -400 0,90 m

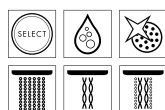

### Dodaci



#### Porter 'S

Držač tuša

# 28331, -000



#### PuraVida® Fixfit®

Priključak za crijevo DN15 s kugličnim zglobovom i blokadom povratnog toka

# 27414, -000

## Dodaci



**PuraVida**  
Dispenser za sapun  
# 41503, -000



**PuraVida**  
Čaša za četkice za zube  
# 41504, -000



**PuraVida**  
Posudica za sapun  
# 41502, -000



**PuraVida**  
Pojedinačna kuka  
# 41501, -000



**PuraVida**  
Držač WC-papira  
# 41508, -000



**PuraVida**  
Držač za dodatne role  
WC-papira  
# 41518, -000



**PuraVida**  
Četka za WC s  
keramičkim držačem  
# 41505, -000

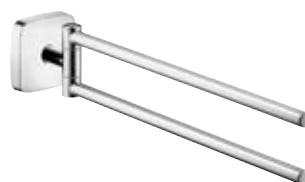

**PuraVida**  
Držač ručnika za ruke  
s dvije ručke  
# 41512, -000



**PuraVida**  
Držač  
300 mm  
# 41513, -000



**PuraVida**  
Držač za ručnike  
za kupanje  
600 mm  
# 41506, -000

Metris®

# Za zahtjeve svih visina



**Metris® 110**

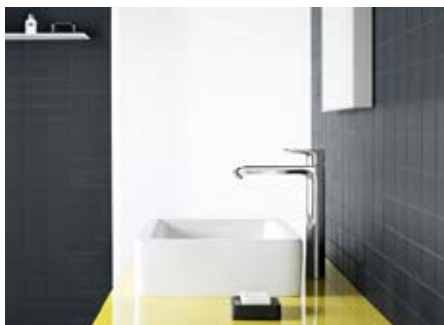

**Udobno:** pet mogućih visina miješalice za umivaonike osiguravaju odgovarajuće rješenja za svaku situaciju ugradnje.



**Elegantno:** velikodušne površine ručice i ispusta kupaonici daju dašak luksuza.



**Moderno:** miješalice Metris jednostavnijeg su dizajna, čime daju više prostora za osobnu ComfortZonu.



## Prednosti i koristi

- Velikodušne površine za elegantno i vrhunsko oblikovanje kupaonice
- Otvoreni zamah plosnate ručice odiše jednostavnim upravljanjem
- Stožasto osnovno tijelo i precizni rubovi naglašavaju kvalitetu
- Pet različitih visina miješalice za umivaonike
- za individualni slobodan prostor
- Automatsko ograničavanje količine vode na 5 l/min zahvaljujući EcoSmart tehnologiji

## Umivaonik/bide

**Metris® 260**

Jednoručna miješalica za umivaonik  
# 31082, -000 s odvodnim setom sa  
šipkom za zatvaranje  
# 31184, -000 bez odvodnog seta

**Metris® 230**

Jednoručna miješalica za umivaonik  
sa zakretnim ispustom 120°  
# 31087, -000 s odvodnim setom sa  
šipkom za zatvaranje  
# 31187, -000 s Push-Open opcijom  
# 31081, -000 bez odvodnog seta

**Metris® 200**

Jednoručna miješalica za umivaonik  
# 31183, -000 s odvodnim setom sa  
šipkom za zatvaranje  
# 31185, -000 bez odvodnog seta

**Metris® 110**

Jednoručna miješalica za umivaonik  
# 31080, -000 s odvodnim setom sa šipkom  
za zatvaranje  
# 31084, -000 bez odvodnog seta  
# 31203, -000 LowFlow s odvodnim setom sa šipkom  
za zatvaranje  
# 31074, -000 za otvorene grijalice vode  
# 31204, -000 LowFlow za otvorene grijalice vode  
# 31121, -000 CoolStart s odvodnim setom sa šipkom  
za zatvaranje (bez slike)



**WELL**  
Water Efficiency Label

**Metris® 100**

Jednoručna miješalica za umivaonik  
# 31088, -000 s odvodnim setom sa šipkom  
za zatvaranje  
# 31186, -000 bez odvodnog seta

**Metris® 100**

Miješalica za umivaonik s tri otvora  
# 31083, -000 s fiksnom cijevi

**Metris®**

Jednoručne miješalice za umivaonik  
za zidnu montažu  
# 31086, -000 225 mm  
# 31085, -000 165 mm (bez slike)  
Osnovno tijelo za podžbuknu instalaciju  
# 13622180

**Metris®**

Slavina za  
male umivaonike  
# 31166, -000

**Metris®**

Jednoručna miješalica za bide  
# 31280, -000 s odvodnim setom sa šipkom  
za zatvaranje





## Metris®

### Kada



**Metris®**  
Nadžbukna jednoručna  
miješalica za kade  
# 31480, -000



**Metris®**  
Podžbukna jednoručna  
miješalica za kade  
# 31493, -000  
# 31487, -000 sa sigurnosnom kombinacijom



**Metris®**  
Podžbukna jednoručna  
miješalica za kade  
# 31454, -000  
# 31451, -000 sa sigurnosnom kombinacijom



**Metris®**  
Nadžbukna cijev za  
punjenje kade  
# 31494, -000



**Metris®**  
Miješalica za rub kade s tri rupe  
# 31190, -000  
Osnovno tijelo za podžbuknu instalaciju  
# 13437180



**Metris®**  
Miješalica za rub kade sa četiri rupe  
# 31442, -000  
Osnovno tijelo za podžbuknu instalaciju  
# 13444180



**Metris®**  
Jednoručna miješalica  
za kadu, podna, s PuraVida  
120 ljet štapnim ručnim tušem  
# 31471, -000  
Osnovno tijelo za podžbuknu  
instalaciju  
# 10452180

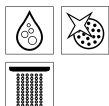

- Osnovni set već je montiran pa nije potrebno razbijati pločice
- Secuflex Box štiti crijevo tuša iza kade
- Crijevo tuša ne zapinje prilikom korištenja
- Jednostavan servis zahvaljujući u potpunosti zabrtvljenom sustavu i demontaži bez revizije

**Tuš**

**Metris®**  
Nadžbukna jednoručna  
miješalica za tuš  
# 31680, -000



**Metris®**  
Podžbukna jednoručna  
miješalica za tuš  
# 31685, -000



**Metris®**  
Podžbukna jednoručna  
miješalica za tuš  
# 31456, -000



**Metris®**  
Termostat  
podžbukno rješenje  
# 31572, -000 za jedan potrošač (bez slike)  
# 31573, -000 za dva potrošača



**Metris®**  
Termostat  
podžbukno rješenje  
# 31570, -000  
Visokoprotlačni termostat (Highflow)  
# 31571, -000 (bez slike)



**iControl® S**  
Ventil za tri potrošača  
podžbukno rješenje  
# 15955, -000

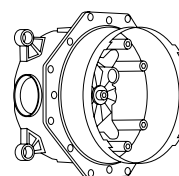

**Baza za podžbukne  
termostate i miješalice**  
# 01800180 iBox universal



**Promjer rozete** Metris i iControl: 150 mm. **Odgovarajući ventil** nalaze se na 110. stranici nadalje.

**Veličina rozeta** Metris: 155 mm x 155 mm

## Metris® S

### Umivaonik



#### Metris® S

Jednoručna miješalica za umivaonik  
# 31022, -000 s odvodnim setom sa šipkom  
za zatvaranje  
# 31023, -000 bez odvodnog seta



#### Metris® S

Jednoručna miješalica za umivaonik  
# 31021, -000 s odvodnim setom sa šipkom  
za zatvaranje  
# 31026, -000 bez odvodnog seta



#### Metris® S

Jednoručna miješalica za umivaonik  
sa zakretnim ispustom 120°  
# 31159, -000 s odvodnim setom sa šipkom  
za zatvaranje  
# 31161, -000 s Push-Open opcijom



#### Metris® S

Jednoručna miješalica za umivaonik  
# 31060, -000 s odvodnim setom sa šipkom  
za zatvaranje  
# 31068, -000 bez odvodnog seta  
# 31063, -000 LowFlow



#### Metris® S

Jednoručne miješalice za umivaonik  
za zidnu montažu  
# 31162, -000 165 mm (bez slike)  
# 31163, -000 225 mm  
Osnovno tijelo za podžbuknu instalaciju  
# 13622180



#### Metris® S

Elektronska miješalica za umivaonika  
s regulatorom temperature  
# 31100, -000 Baterijski pogon  
# 31102, -000 Mrežni priključak 230 V  
bez regulatora temperature  
# 31101, -000 Baterijski pogon (bez slike)  
# 31103, -000 Mrežni priključak 230 V (bez slike)



### Bide



#### Metris® S

Jednoručna miješalica za bide  
# 31261, -000 s odvodnim setom sa šipkom  
za zatvaranje

## Kada



**Metris® S**  
Nadžbukna jednoručna  
miješalica za kade  
# 31460, -000



**Metris® S**  
Podžbukna jednoručna  
miješalica za kade  
# 31465, -000  
# 31466, -000 sa sigurnosnom  
kombinacijom



**Metris® S**  
Nadžbukna cijev  
za punjenje kade  
# 14420, -000



**Metris® S**  
miješalica za rub kade sa četiri rupe  
# 31446, -000 170 mm  
# 31447, -000 220 mm  
# 13444180 Osnovno tijelo  
za podžbuknu instalaciju

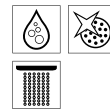

## Tuš



**Metris® S**  
Nadžbukna jednoručna  
miješalica za tuš  
# 31660, -000



**Metris® S**  
Podžbukna jednoručna  
miješalica za tuš  
# 31665, -000

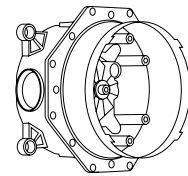

**Baza za podžbukne  
termostate i miješalice**  
# 01800180 iBox universal



- Metris S odiše bezvremenskim dizajnom s jasnim, preciznim linijama
- Ergonomska pin ručica naglašava precizni dizajn
- Široki asortiman za sva područja primjene
- Idealno za projekte



Talis® Select S/Talis® S

**NOVO**

# Ovdje se oblik i funkcija stapaju

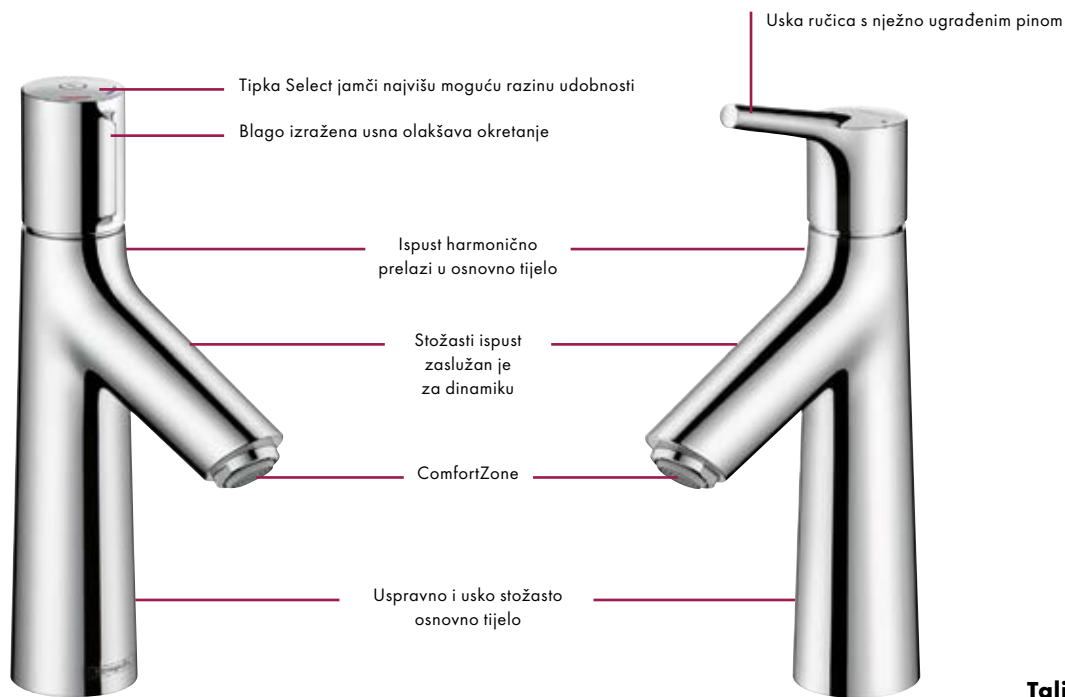
**Talis® Select S 100****Talis® S 100**

**Udobno:** tipka Select čini upravljanje najjednostavnijim dosad, možete koristiti prst, ruku ili lakat. Temperatura može trajno ostati unaprijed podešena



**Savršenstvo oblika:** miješalica uvijek izgleda skladno obzirom da dugme Select nema polugu. Vraćanje ručice nije potrebno i odmah teče voda željene temperature.



**Prirodno:** harmonična integracija miješalica u kupaonici s međusobno spojenim cijevima.



## Prednosti i koristi

- Tehnologija Select olakšava svakodnevnu higijenu dodiranjem tipke
- Pomaže kod uštede vode, jer jednostavno rukovanje potiče na češće isključivanje vode.
- **Jednostavno čišćenje**, zahvaljujući jasnim stožastim oblicima
- Automatsko ograničavanje količine vode na 5 l/min zahvaljujući EcoSmart tehnologiji

NOVO

## Umivaonik



**Talis® Select S 190**  
Miješalica za umivaonik  
# 72044, -000 s odvodnim setom sa šipkom  
za zatvaranje  
# 72045, -000 bez odvodnog seta



**Talis® Select S 100**  
Miješalica za umivaonik  
# 72042, -000 s odvodnim setom sa šipkom  
za zatvaranje  
# 72043, -000 bez odvodnog seta



**Talis® Select S 80**  
Miješalica za umivaonik  
# 72040, -000 s odvodnim setom sa šipkom  
za zatvaranje  
# 72041, -000 bez odvodnog seta



**Talis® S 190**  
Jednoručna miješalica za umivaonik  
# 72031, -000 s odvodnim setom sa šipkom  
za zatvaranje  
# 72032, -000 bez odvodnog seta



**Talis® S 100**  
Jednoručna miješalica za umivaonik  
# 72020, -000 s odvodnim setom sa šipkom  
za zatvaranje  
# 72021, -000 bez odvodnog seta  
# 72022, -000 CoolStart s odvodnim setom sa  
šipkom za zatvaranje (bez slike)  
# 72023, -000 CoolStart bez odvodnog seta  
(bez slike)  
# 72024, -000 LowFlow s odvodnim setom sa  
šipkom za zatvaranje  
# 72025, -000 LowFlow bez odvodnog seta



**Talis® S 80**  
Jednoručna miješalica za umivaonik  
# 72010, -000 s odvodnim setom sa šipkom  
za zatvaranje  
# 72011, -000 s Push-Open opcijom  
# 72012, -000 bez odvodnog seta  
# 72013, -000 CoolStart s odvodnim setom sa  
šipkom za zatvaranje (bez slike)  
# 72014, -000 CoolStart bez odvodnog seta  
(bez slike)  
# 72015, -000 LowFlow s odvodnim setom sa  
šipkom za zatvaranje  
# 72018, -000 LowFlow bez odvodnog seta  
# 72016, -000 za otvorene grijalice vode  
# 72017, -000 Ventil za hladnu vodu  
(bez slike)



## Talis® Select S/Talis® S

**NOVO**

### Umivaonik



#### Talis® S 250

Jednoručna miješalica za umivaonik  
# 72115, -000 s odvodnim setom sa šipkom  
za zatvaranje  
# 72116, -000 bez odvodnog seta

Dostupno od Q1/2016



#### Talis® S 140

Jednoručna miješalica za umivaonik  
# 72113, -000 s odvodnim setom sa šipkom  
za zatvaranje  
# 72114, -000 bez odvodnog seta

Dostupno od Q1/2016



#### Talis® S 210

Jednoručna miješalica za umivaonik  
sa zakretnim ispustom 120°  
# 72105, -000 s odvodnim setom sa  
šipkom za zatvaranje

Dostupno od Q1/2016



- Praktično upravljanje lako dostupnom pin ručicom
- **Jednostavno čišćenje**, obzirom da se manje prlja zbog bočno postavljene ručice
- U potpunosti novi jezik oblika za dodatne skupine kupaca
- Primjereno za velike umivaonike



#### Talis® S

Miješalica za umivaonik s tri  
otvora  
# 72130, -000

Dostupno od Q1/2016



#### Talis® S

Jednoručne miješalice za umivaonik  
za zidnu montažu  
# 72111, -000 225 mm  
Osnovno tijelo za podžbuknu instalaciju  
# 13622180



#### Talis® S

Jednoručne miješalice za umivaonik  
za zidnu montažu  
# 72110, -000 165 mm  
Osnovno tijelo za podžbuknu instalaciju  
# 13622180



### Bide



#### Talis® Select S

Miješalica za bide  
# 72202, -000



#### Talis® S

Jednoručna miješalica za bide  
# 72200, -000



**NOVO****Kada****Talis® S**

Miješalica za rub kade s tri rupe  
# 72415, -000  
Osnovno tijelo za podžbuknu instalaciju  
# 13233180

Dostupno od Q1/2016

**Talis® S**

Miješalica za rub kade s tri rupe  
# 72416, -000  
Osnovno tijelo za podžbuknu instalaciju  
# 13437180

Dostupno od Q1/2016

**Talis® S**

Miješalica za rub kade sa četiri rupe  
# 72418, -000  
Osnovno tijelo za podžbuknu instalaciju  
# 13444180

Dostupno od Q1/2016

**Talis® S**

Nadžbukna cijev za  
punjenje kade  
# 72410, -000

**Talis® S**

Nadžbukna jednoručna  
miješalica za kade  
# 72400, -000

**Talis® S**

Podžbukna jednoručna  
miješalica za kade  
# 72405, -000  
# 72406, -000 sa sigurnosnom  
kombinacijom

**Talis® S**

Jednoručna miješalica  
za kadu, podna, s Axor  
Starck ručnim tušem sa  
šipkom  
# 72412, -000  
Osnovno tijelo za podžbuknu  
instalaciju  
# 10452180

Dostupno od Q1/2016

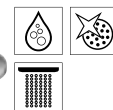
**Tuš****Talis® S**

Nadžbukna jednoručna  
miješalica za tuš  
# 72600, -000

**Talis® S**

Podžbukna jednoručna  
miješalica za tuš  
# 72605, -000  
# 72607, -000 Highflow (bez slike)

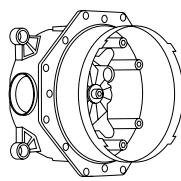
**Baza za podžbukne  
termostate i miješalice**

# 01800180 iBox universal



## Talis®/Talis® S

### Umivaonik



**Talis® 250**  
Jednoručna miješalica za umivaonik, zakretni ispust 60° s rotacijskim ispustom # 32055, -000 s Push-Open opcijom



**Talis® 210**  
Jednoručna miješalica za umivaonik sa zakretnim ispustom 120° # 32082, -000 s Push-Open opcijom # 32084, -000 s odvodnim setom sa šipkom za zatvaranje # 32080, -000 s fiksnom cijevi



**Talis® S**  
Jednoručna miješalica za umivaonik # 32070, -000 Zakretni ispust 360° s odvodnim setom sa šipkom za zatvaranje # 32073, -000 Zakretni ispust 120° s odvodnim setom sa šipkom za zatvaranje



**Talis® 150**  
Jednoručna miješalica za umivaonik s rotacijskim ispustom # 32052, -000 s odvodnim setom sa šipkom za zatvaranje



**Talis® 80**  
Jednoručna miješalica za umivaonik s rotacijskim ispustom # 32053, -000 s odvodnim setom sa šipkom za zatvaranje



**Talis® 80**  
Jednoručna miješalica za umivaonik # 32040, -000 s odvodnim setom sa šipkom za zatvaranje # 32041, -000 bez odvodnog seta # 32046, -000 LowFlow s odvodnim setom sa šipkom za zatvaranje # 32146, -000 LowFlow bez odvodnog seta # 32042, -000 za otvorene grijalice vode # 32057, -000 CoolStart s odvodnim setom sa šipkom za zatvaranje (bez slike)



**Talis® 80**  
Slavina za male umivaonike # 32130, -000 # 13132, -000 (bez slike)



**Talis® S**  
Jednoručna miješalica za umivaonik # 32020, -000 s odvodnim setom sa šipkom za zatvaranje # 32031, -000 bez odvodnog seta # 32032, -000 s odvodnim setom sa šipkom za zatvaranje, za otvorene grijalice vode

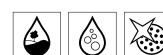

**Talis® 200**  
Miješalica za umivaonik s dvije ručice i zakretnim ispustom 120° # 32030, -000



**Talis® 230**  
Miješalica za umivaonik s tri otvora # 32310, -000



**Talis®**  
Jednoručne miješalice za umivaonik za zidnu montažu # 31618, -000 165 mm # 31620, -000 165 mm LowFlow # 31611, -000 225 mm (bez slike) # 13622180 Osnovno tijelo za podžbuknu instalaciju



## Bide



**Talis**®  
Jednoručna miješalica za bide  
# 32240, -000



**Talis**® S  
Jednoručna miješalica za bide  
# 32220, -000



## Kada



**Talis**®  
Nadžbukna jednoručna  
miješalica za kade  
# 32440, -000



**Talis**® S  
Nadžbukna jednoručna  
miješalica za kade  
# 32420, -000



**Talis**®  
Podžbukna jednoručna  
miješalica za kade  
# 32475, -000  
# 32477, -000 sa sigurnosnom  
kombinacijom



**Talis**®  
Nadžbukna cijev  
za punjenje kade  
# 13414, -000



## Tuš



**Talis**®  
Nadžbukna jednoručna  
miješalica za tuš  
# 32640, -000



**Talis**® S  
Nadžbukna jednoručna  
miješalica za tuš  
# 32620, -000



**Talis**®  
Podžbukna jednoručna  
miješalica za tuš  
# 32675, -000

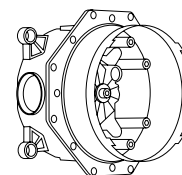

**Baza za podžbukne  
termostate i miješalice**  
# 01800180 iBox universal



- Talis i Talis S miješalice nude ekskluzivni dizajn kupaonica postignut funkcionalnom jasnoćom
- Uzak i jednostavan oblik
- Karakteristična pin ručica za jednostavno upravljanje
- Talis sa zakretnim ispustom omogućuje oblikovanje vodenog mlaza u oblik luka čime se stvara veća ComfortZone



**Promjer rozete** Talis i Talis S: 150 mm. **Odgovarajući ventil** nalaze se na 110. stranici nadalje.

Talis® Select E/Talis® E

**NOVO**

# Komfor u svojem prirodnom obliku

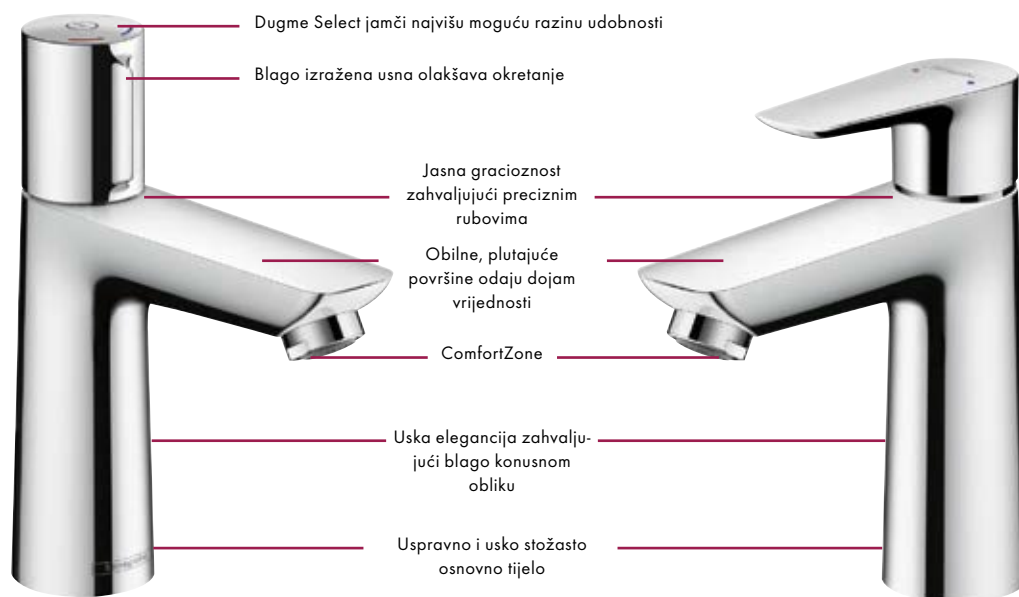

Talis® Select E 110

Talis® E 110



**Udobno:** tipka Select čini upravljanje najjednostavnijim dosad, možete koristiti prst, ruku ili lakat



**Savršenstvo oblika:** miješalica uvijek izgleda skladno obzirom da tipka Select nema polugu. Vraćanje ručice nije potrebno i odmah teče voda željene temperature.



**Elegantno:** miješalice sa svojim preciznim rubovima doprinose skladnoj ukupnoj slici moderne kupaonice.



## Prednosti i koristi

- Tehnologija Select olakšava svakodnevnu higijenu dodiranjem tipke
- Pomaže kod uštede vode, jer jednostavno rukovanje potiče na češće isključivanje vode.
- Velike površine omogućuju **jednostavno čišćenje**
- Automatsko ograničavanje količine vode na 5 l/min zahvaljujući EcoSmart tehnologiji

**NOVO****Umivaonik****Talis® Select E 240**

Miješalica za umivaonik  
 # 71752, -000 s odvodnim setom sa šipkom  
 za zatvaranje  
 # 71753, -000 bez odvodnog seta

Dostupno od Q1/2016

**Talis® Select E 110**

Miješalica za umivaonik  
 # 71750, -000 s odvodnim setom sa šipkom  
 za zatvaranje  
 # 71751, -000 bez odvodnog seta

Dostupno od Q1/2016

**Talis® E 240**

Jednoručna miješalica za umivaonik  
 # 71716, -000 s odvodnim setom sa šipkom  
 za zatvaranje  
 # 71717, -000 bez odvodnog seta

**Talis® E 110**

Jednoručna miješalica za umivaonik  
 # 71710, -000 s odvodnim setom sa šipkom  
 za zatvaranje  
 # 71711, -000 s Push-Open opcijom  
 # 71712, -000 bez odvodnog seta  
 # 71713, -000 CoolStart s odvodnim setom sa  
 šipkom za zatvaranje (bez slike)  
 # 71714, -000 CoolStart bez odvodnog seta  
 (bez slike)  
 # 71715, -000 LowFlow s odvodnim setom sa  
 šipkom za zatvaranje  
 # 71709, -000 LowFlow bez odvodnog seta

**Talis® E 80**

Jednoručna miješalica za umivaonik  
 # 71700, -000 s odvodnim setom sa šipkom  
 za zatvaranje  
 # 71701, -000 s Push-Open opcijom  
 # 71702, -000 bez odvodnog seta  
 # 71703, -000 CoolStart s odvodnim setom sa  
 šipkom za zatvaranje (bez slike)  
 # 71704, -000 CoolStart bez odvodnog seta  
 (bez slike)  
 # 71705, -000 LowFlow s odvodnim setom sa  
 šipkom za zatvaranje  
 # 71708, -000 LowFlow bez odvodnog seta  
 # 71707, -000 za otvorene grijalice vode  
 # 71706, -000 Ventil za hladnu vodu  
 (bez slike)



**Talis® E**

**NOVO**

## Umivaonik



### Talis® E 150

Jednoručna miješalica za umivaonik  
# 71754, -000 s odvodnim setom sa šipkom  
za zatvaranje  
# 71755, -000 bez odvodnog seta

Dostupno od Q1/2016



### Talis® E

Miješalica za umivaonik s tri otvora  
# 71733, -000

Dostupno od Q1/2016



### Talis® E

Jednoručne miješalice za umivaonik  
za zidnu montažu  
# 71732, -000 165 mm  
# 71734, -000 225 mm (bez slike)



- Praktično upravljanje lako dostupnom pin ručicom
- **Jednostavno čišćenje**, obzirom da se manje prlja zbog bočno postavljene ručice
- U potpunosti novi jezik oblika za dodatne skupine kupaca
- Primjereno za velike umivaonike

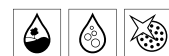

## Bide



### Talis® E

Jednoručna miješalica za bide  
# 71720, -000 s odvodnim setom sa šipkom  
za zatvaranje  
# 71721, -000 s Push-Open opcijom



**NOVO****Kada**

**Talis® E**  
miješalica za rub kade s tri rupe  
# 71747, -000  
Osnovno tijelo za podžbuknu instalaciju  
# 13233180

Dostupno od Q1/2016



**Talis® E**  
miješalica za rub kade s tri rupe  
# 71730, -000  
Osnovno tijelo za podžbuknu instalaciju  
# 13437180

Dostupno od Q1/2016



**Talis® E**  
miješalica za rub kade sa četiri rupe  
# 71748, -000  
Osnovno tijelo za podžbuknu instalaciju  
# 13444180

Dostupno od Q1/2016



**Talis® E**  
Nadžbukna jednoručna  
miješalica za kade  
# 71740, -000



**Talis® E**  
Podžbukna jednoručna  
miješalica za kade  
# 71745, -000  
# 71474, -000 sa sigurnosnom kombinacijom



**Talis® E**  
Nadžbukna cijev za  
punjenje kade  
# 71410, -000

**Tuš**

**Talis® E**  
Nadžbukna jednoručna  
miješalica za tuš  
# 71760, -000



**Talis® E**  
Podžbukna jednoručna  
miješalica za tuš  
# 71765, -000

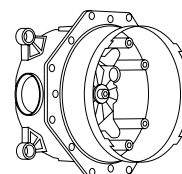

**Baza za podžbukne termostate  
i miješalice**  
# 01800180 iBox universal



**Veličina rozeta** Talis E: 155 mm x 155 mm. **Odgovarajući ventil** nalaze se na 110. stranici nadalje.

Focus®

# Vrhunske kvalitete, komfor i cijene



Focus® 100



**Udobno:** blage, laskajuće obline i ergonomska ručica idealne su za udobno rukovanje.



**Živahan:** miješalice Focus s cilindričnim, dinamički ukošenim tijelom unose eleganciju i kvalitetu u kupaonicu.



## Prednosti i koristi

- Skladan dizajn jasnih, plosnatih oblika
- Dinamična silueta i blage obline naglašavaju kvalitetu
- Ergonomska ručica za jednostavno upravljanje
- Visoki komfor za dobru cijenu
- Automatsko ograničavanje količine vode na 5 l/min zahvaljujući EcoSmart tehnologiji

## Umivaonik/bide



**Focus® 240**  
Jednoručna miješalica za umivaonik sa zakretnim ispustom 120°  
# 31609, -000 s odvodnim setom sa šipkom za zatvaranje  
# 31519, -000 bez odvodnog seta



**Focus® 190**  
Jednoručna miješalica za umivaonik  
# 31608, -000 s odvodnim setom sa šipkom za zatvaranje  
# 31518, -000 bez odvodnog seta



**Focus® 100**  
Jednoručna miješalica za umivaonik  
# 31607, -000 s odvodnim setom sa šipkom za zatvaranje  
# 31517, -000 bez odvodnog seta  
# 31603, -000 LowFlow s odvodnim setom sa šipkom za zatvaranje  
# 31513, -000 LowFlow bez odvodnog seta  
# 31621, -000 CoolStart s odvodnim setom sa šipkom za zatvaranje (bez slike)



**Focus® 70**  
Jednoručna miješalica za umivaonik  
# 31730, -000 s odvodnim setom sa šipkom za zatvaranje  
# 31733, -000 bez odvodnog seta  
# 31951, -000 LowFlow s odvodnim setom sa šipkom za zatvaranje  
# 31952, -000 LowFlow bez odvodnog seta  
# 31132, -000 za otvorene grijalice vode  
# 31604, -000 s Push-Open opcijom  
# 31130, -000 Slavina (bez slike)  
# 31539, -000 CoolStart s odvodnim setom sa šipkom za zatvaranje (bez slike)



**Focus®**  
Jednoručne miješalice za umivaonik za zidnu montažu  
# 31923, -000



**Focus®**  
Elektronska miješalica za umivaonika s regulatorom temperature  
# 31171, -000 Baterijski pogon  
# 31173, -000 Mrežni priključak 230 V



**Focus®**  
Elektronska miješalica za umivaonik bez regulatora temperature  
# 31172, -000 Baterijski pogon  
# 31174, -000 Mrežni priključak 230 V



**Focus®**  
Jednoručna miješalica za bide  
# 31920, -000 s odvodnim setom sa šipkom za zatvaranje  
# 31922, -000 s Push-Open opcijom



## Kada



**Focus®**  
Nadžbukna jednoručna miješalica za kade  
# 31940, -000



**Focus®**  
Podžbukna jednoručna miješalica za kade\*  
# 31945, -000  
# 31946, -000 sa sigurnosnom kombinacijom



**Focus®**  
Nadžbukna cijev za punjenje kade  
# 13414, -000

## Tuš



**Focus®**  
Nadžbukna jednoručna miješalica za tuš  
# 31960, -000



**Focus®**  
Podžbukna jednoručna miješalica za tuš\*  
# 31965, -000



**Miješalice za kuhinje** linije Focus prikazane su od 194. stranice nadalje.  
**Promjer rozete Focus:** 150 mm. **\*Osnova za podžbukne miješalice** # 01800180 iBox universal.  
**Focus Care** proizvodi za osobe s ograničenom pokretljivošću prikazani su od 174. stranice nadalje.



Logis®

**NOVO**

# Harmoničan dizajn uz dojam preciznosti

Precizna linija ramena zaslužna je za smirenost

SoftCube konture osnovnog tijela stvaraju dojam usklađene gracioznosti



Upečatljiva ručica zaobljenog oblika idealna je za ruku

Ekskluzivni dojam zahvaljujući velikodušnim i prenapetim površinama

Precizni rubovi stvaraju dojam jasnoće

ComfortZone zahvaljujući visokom ispustu

Logis® 100



**Laskavo:** precizne linije ramena i zaobljeni rubovi laskaju oku, ali i na dodir.



**Fleksibilno:** opsežan asortiman nudi uvjerljivo rješenje za svaku situaciju ugradnje.



**Udobno:** miješalice Logis blagom siluetom stvaraju harmoničnu atmosferu.

## Prednosti i koristi

- Jasne i velikodušne površine omogućuju jednostavno upravljanje i čišćenje
- Zaobljeni oblici ručice i osnovnog tijela idealna su dopuna umivaoniku zaobljenih rubova
- Kvalitetne i bešumne keramičke kartuše – idealne za kuće s više domova, hotele i urede
- Visoka kvaliteta za nižu cjenovnu razinu
- Opsežan asortiman s različitim visinama miješalica za umivaonik
- Automatsko ograničavanje količine vode na 5 l/min zahvaljujući EcoSmart tehnologiji

**NOVO**

## Umivaonik/bide



### Logis® 210

Jednoručna miješalica za umivaonik sa zakretnim ispustom 120°

- # 71130, -000 s odvodnim setom sa šipkom za zatvaranje
- # 71131, -000 bez odvodnog seta



### Logis® 190

Jednoručna miješalica za umivaonik

- # 71090, -000 s odvodnim setom sa šipkom za zatvaranje
- # 71091, -000 bez odvodnog seta



### Logis® 100

Jednoručna miješalica za umivaonik

- # 71100, -000 s odvodnim setom sa šipkom za zatvaranje
- # 71107, -000 s Push-Open opcijom
- # 71102, -000 CoolStart s odvodnim setom sa šipkom za zatvaranje (bez slike)
- # 71103, -000 CoolStart bez odvodnog seta (bez slike)
- # 71101, -000 bez odvodnog seta



### Logis® 70

Jednoručna miješalica za umivaonik

- # 71070, -000 s odvodnim setom sa šipkom za zatvaranje
- # 71077, -000 s Push-Open opcijom
- # 71072, -000 CoolStart s odvodnim setom sa šipkom za zatvaranje (bez slike)
- # 71073, -000 CoolStart bez odvodnog seta (bez slike)
- # 71071, -000 bez odvodnog seta
- # 71074, -000 za otvorene grijalice vode
- # 71078, -000 s odvodnim setom sa šipkom za zatvaranje



### Logis®

Jednoručne miješalice za umivaonik za zidnu montažu  
# 71220, -000 195 mm  
# 13622180 Osnovno tijelo za podžbuknu instalaciju



### Logis®

Jednoručne miješalice za umivaonik za zidnu montažu nadžbukno rješenje  
# 71225, -000



**Logis®**

**NOVO**

## Umivaonik



**Logis®**  
Miješalica za umivaonik s tri otvora  
#71133, -000 s odvodnim setom sa šipkom  
za zatvaranje



**Logis®**  
Miješalica za umivaonik s dvije ručice  
#71222, -000 s odvodnim setom sa šipkom  
za zatvaranje  
#71221, -000 bez odvodnog seta



**Logis® 70**  
Slavina  
#71120, -000 Hladna voda  
#71121, -000 Topla voda (bez slike)



## Bide



**Logis® 70**  
Jednoručna miješalica za bide  
#71204, -000



**Logis® 100**  
Jednoručna miješalica za bide  
#71200, -000



**NOVO****Kada**

**Logis®**  
Nadžbukna jednoručna  
miješalica za kade  
# 71400, -000



**Logis®**  
Miješalica za kadu s dvije ručice,  
nadžbukna  
# 71243, -000



**Logis®**  
Podžbukna jednoručna  
miješalica za kade  
# 71405, -000  
# 71407, -000 sa sigurnosnom kombinacijom



**Logis®**  
Nadžbukna cijev za  
punjenje kade  
# 71410, -000



**Logis®**  
Miješalica za rub kade s tri rupe  
# 71310, -000  
Osnovno tijelo za podžbuknu instalaciju  
# 13437180

**Tuš**

**Logis®**  
Nadžbukna jednoručna  
miješalica za tuš  
# 71600, -000



**Logis®**  
Miješalica za tuš s dvije ručice,  
nadžbukna  
# 71263, -000



**Logis®**  
Podžbukna jednoručna  
miješalica za tuš  
# 71605, -000  
# 71607, -000 Highflow (bez slike)



**Logis®**  
Zaporni ventil  
# 71970, -000

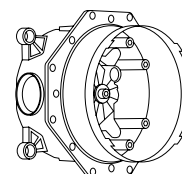

**Baza za podžbukne  
termostate i miješalice**  
# 01800180 iBox universal



Metris® Classic

# Moderna klasika dražesnog dizajna



**Metris® Classic 100**



**Elegantno:** miješalica briljantne i ravne površine postaje luksuzno središte svake kupaonice.



**Klasično:** dražestan dizajn s decentno zakrenutom ručicom i cijevi odiše kvalitetom i razigranošću.



## Prednosti i koristi

- Uravnotežen, reduciran dizajn stvara klasičan dojam bez raskoši
- Vrlo tanak i jednostavan za rukovanje zahvaljujući M1 kartuši
- **Jednostavno čišćenje:** kvalitetne, dugovječne kromirane površine
- Automatsko ograničavanje količine vode na 5 l/min zahvaljujući EcoSmart tehnologiji
- Priključivanje putem PEX crijeva otpornih na visoke temperature te neutralnog okusa i mirisa
- Sigurnost postignuta zaštitom od opekline

## Umivaonik/bide



**Metris® Classic 250**  
Jednoručna miješalica  
za umivaonik  
# 31078, -000 s odvodnim  
setom sa šipkom za zatvaranje



**Metris® Classic 100**  
Jednoručna miješalica  
za umivaonik  
# 31075, -000 s odvodnim  
setom sa šipkom za zatvaranje  
# 31077, -000 bez odvodnog  
seta



**Metris® Classic**  
Jednoručne miješalice  
za umivaonik  
za zidnu montažu  
# 31003, -000 225 mm  
Osnovno tijelo za podžbuknu  
instalaciju  
# 13622180

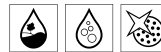

**Metris® Classic 100**  
Miješalica za umivaonik s tri  
otvora  
# 31073, -000 s odvodnim  
setom sa šipkom za zatvaranje



**Metris® Classic**  
Jednoručna miješalica za bide  
# 31275, -000 s odvodnim setom  
sa šipkom za zatvaranje



## Kada



**Metris® Classic**  
Nadžbukna jednoručna  
miješalica za kade  
# 31478, -000



**Metris® Classic**  
Podžbukna jednoručna  
miješalica za kade  
# 31485, -000



**Metris® Classic**  
Nadžbukna cijev za  
punjenje kade  
# 13413, -000



## Tuš



**Metris® Classic**  
Nadžbukna jednoručna  
miješalica za tuš  
# 31672, -000



**Metris® Classic**  
Podžbukna jednoručna  
miješalica za tuš  
# 31676, -000



**Fixfit® Classic**  
Priključak za crijevo DN15  
s blokadom povratnog toka  
# 16884, -000

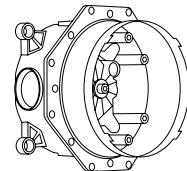

**Baza za podžbukne  
termostate i miješalice**  
# 01800180 iBox universal



Talis® Classic

# Harmonija klasične elegancije



**Talis® Classic 80**



**Prirodno:** miješalice iz linije Talis Classic objedinjuju iskonski šarm i buduće tehnologije uštede vode.



**Suvereno:** geometrijski prijelazi, plemeniti okreti, nenametljive linije unose miran, a istovremeno uzbudljiv stil u kupaonicu.



## Prednosti i koristi

- Filigranski, cilindrični osnovni oblik i viska geometrija zrače elegancijom
- Vrlo tanak i jednostavan za rukovanje zahvaljujući M1 kartuši
- Pin ručica za jednostavno upravljanje
- Automatsko ograničavanje količine vode na 5 l/min zahvaljujući EcoSmart tehnologiji
- Priključivanje putem PEX crijeva otpornih na visoke temperature te neutralnog okusa i mirisa
- Sigurnost postignuta zaštitom od opekline

## Umivaonik/bide



**Talis® Classic 230**  
Jednoručna miješalica  
za umivaonik  
# 14116, -000 s odvodnim  
setom sa šipkom za zatvaranje



**Talis® Classic 80**  
Jednoručna miješalica  
za umivaonik  
# 14111, -000 s odvodnim  
setom sa šipkom za zatvaranje  
# 14118, -000 bez odvodnog  
seta



**Talis® Classic Natural 90**  
Jednoručna miješalica  
za umivaonik  
# 14127, -000 s odvodnim  
setom sa šipkom za zatvaranje



**Talis® Classic**  
Jednoručna miješalica za bide  
# 14120, -000 s odvodnim  
setom sa šipkom za zatvaranje



## Kada



**Talis® Classic**  
Nadžbukna jednoručna  
miješalica za kade  
# 14140, -000



**Talis® Classic**  
Podžbukna jednoručna  
miješalica za kade  
# 14145, -000

## Tuš



**Talis® Classic**  
Nadžbukna jednoručna  
miješalica za tuš  
# 14161, -000



**Talis® Classic**  
Podžbukna jednoručna  
miješalica za tuš  
# 14165, -000

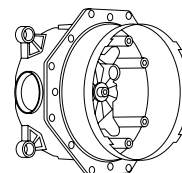

**Baza za podžbukne  
termostate i miješalice**  
# 01800180 iBox universal





Logis® Classic

**NOVO**

# Ovdje se elegancija i funkcionalnost stapaju

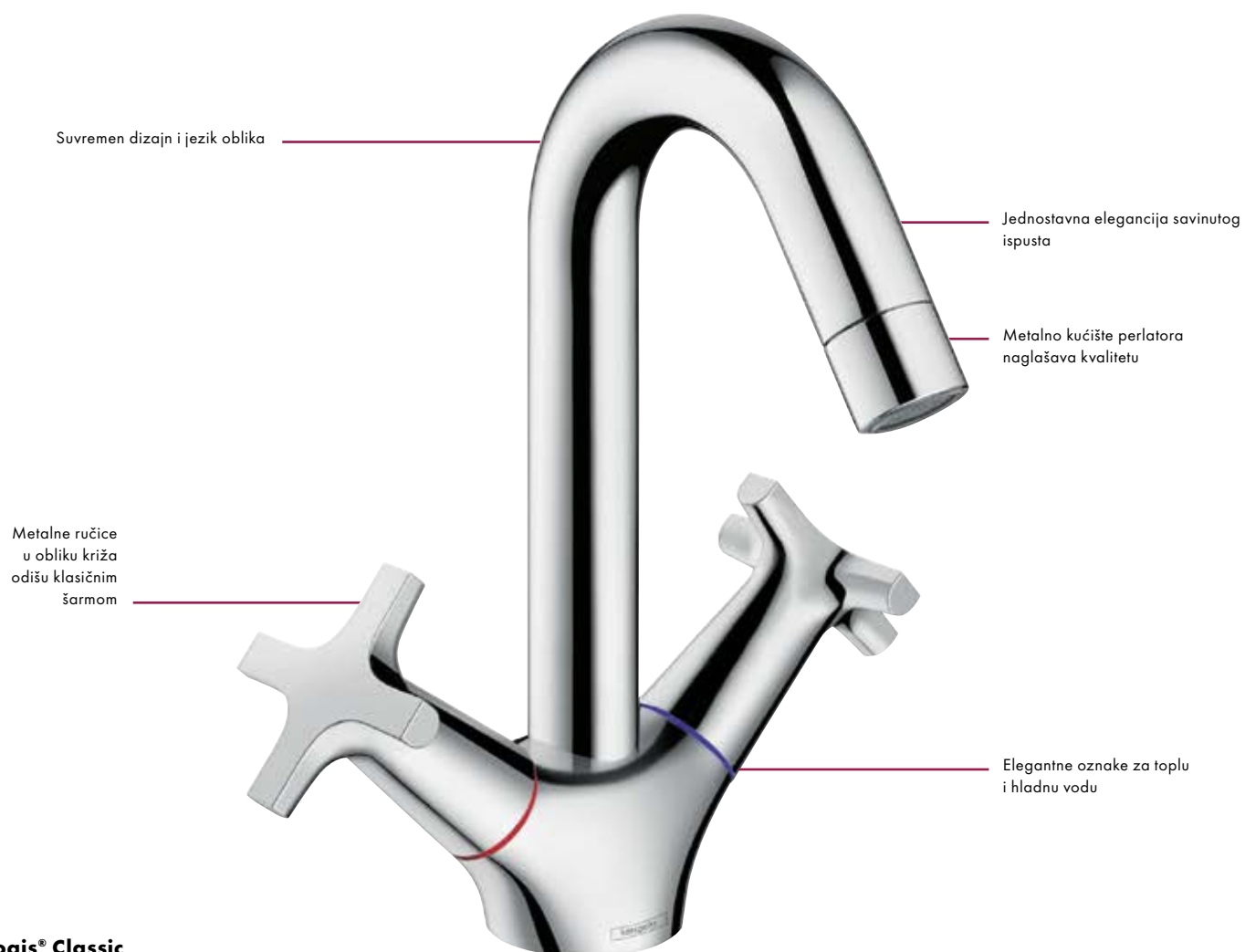

**Logis® Classic**



## Prednosti i koristi

- Elegantni dizajn s klasičnim elementima
- Osnovni oblik prilagođen umivaoniku harmonično se uklapa
- **Jednostavno čišćenje**, zahvaljujući jasnim stožastim oblicima
- Ograničenje područja zakretanja olakšava rukovanje
- Dugovječni keramički ventili u čitavom asortimanu
- Automatsko ograničavanje količine vode na 5 l/min zahvaljujući EcoSmart tehnologiji
- Raspoložive su ujedno i Low-Pressure inačice
- Hansgrohe kvaliteta po prihvatljivim cijenama

**NOVO**

## Umivaonik



### Logis® Classic

Miješalica za umivaonik s dvije ručice  
# 71270, -000 s odvodnim setom sa šipkom  
za zatvaranje  
# 71272, -000 s Push-Open opcijom



### Logis® Classic

Miješalica za umivaonik s tri otvora  
# 71323, -000 s odvodnim setom sa šipkom  
za zatvaranje



### Logis® Classic

Slavina  
# 71135, -000 Hladna voda  
# 71136, -000 Topla voda (bez slike)



## Kada



### Logis® Classic

Miješalica za kadu s dvije ručice,  
nadžbukna  
# 71240, -000



## Tuš



### Logis® Classic

Miješalica za tuš s dvije  
ručice, nadžbukna  
# 71260, -000



### Logis® Classic

Zaporni ventil  
# 71976, -000



Miješalice Care

# Bez ograničenja za veći komfor i sigurnost

Duža upravljačka ručica, intuitivno rukovanje, stalne temperature, veliki natpisi: miješalice iz linija Talis Care i Focus Care te termostati Ecostat Comfort Care brinu za dodatnu sigurnost, komfor i jednostavnost rukovanja u kupaonici. To omogućuje bez-

brižno svakodnevno rukovanje vodom, osobito u obiteljima s malenom djecom. Promišljena rješenja nalaze svoju primjenu na mjestima na kojima je potrebna pomoć, kada treba voditi računa o dobi i bolestima ili posebnim higijenskim zahtjevima: u domovima za umirovljenike,

bolnicama, toplicama ili sanatorijima, ali ujedno i na mjestima koja zahtijevaju veću udobnost upravljanja i sigurnost, kao što su dječji vrtići, hoteli ili kuće u kojima živi nekoliko generacija.



## Focus® Care

Jednoručna miješalica za umivaonik

## Ecostat® Comfort Care

Termostat za tuš



### Prednosti i koristi

- Izrazito dugačka, plosnata upravljačka ručica ergonomski je oblikovana tako da se može pomaknuti šakom ili rukom
- Lako i praktično rukovanje
- Stabilno tijelo od mesinga i metalna ručica zaslužne su za dugovječnost
- Temperatura se može unaprijed podesiti npr. za osobe koje su izgubile osjet za temperaturu

**Talis® Care****Umivaonik**

**Talis® Care 80**  
Jednoručna miješalica  
za umivaonik  
# 32035, -000



**Talis® Care**  
Jednoručna miješalica  
za umivaonik  
nadžbukno rješenje  
# 32037, -000

**Kada**

**Ecostat® Comfort Care**  
Nadžbukni termostat  
za kadu  
# 13115, -000

**Tuš**

**Talis® Care**  
Nadžbukna jednoručna  
miješalica za tuš  
# 32641, -000



**Ecostat® Comfort Care**  
Nadžbukni  
termostat za tuš  
# 13117, -000

**Focus® Care****Umivaonik**

**Focus® Care 100**  
Jednoručna miješalica  
za umivaonik  
# 31911, -000 s odvodnim  
setom sa šipkom za zatvaranje  
# 31915, -000 bez odvodnog  
seta  
# 31917, -000 CoolStart bez  
odvodnog seta (bez slike)



**Focus® Care 70**  
Jednoručna miješalica  
za umivaonik  
# 31910, -000 s odvodnim  
setom sa šipkom za zatvaranje  
# 31914, -000 bez odvodnog  
seta

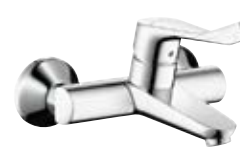

**Focus® Care**  
Jednoručna miješalica  
za umivaonik  
nadžbukno rješenje  
# 31913, -000

**Tuš**

**Focus® Care**  
Nadžbukna jednoručna  
miješalica za tuš  
# 31916, -000

- Dužina ručice prilagođena korisniku 121 mm
- Stabilno metalno tijelo i ručica
- Laminarni mlaz



**Termostat za ugradnju ispod stola**  
Nadžbukno rješenje  
# 15346, -000



**Brza spojka**  
# 28346, -000



- Jednostavan priključak na postojeće ventile, npr. ispod umivaonika
- Održava konstantnu temperaturu i postojani protok i u slučajevima kada tlak hladne vode pada
- Zaštita npr. u dječjim vrtićima, bolnicama ili hotelima
- Moguća termička dezinfekcija

- Omogućuje brzo i jednostavno pražnjenje crijeva

Elektronska miješalica za umivaonik

# Senzorska tehnika za veću higijenu i uštedu vode

Ovdje voda teče samo kada je doista potrebna: beskontaktna miješalice s infracrvenom elektronikom za detektiranje blizine upravo u javnim ustanovama doprinose uštedi

vode te time smanjenju troškova potrošnje i energije. Nadalje, beskontaktna tehnika smanjuje opasnost od zaraze, koja se može širiti putem miješalica koje se često koriste u javnim

i komercijalnim sanitarnim čvorovima. Prije svega na području njege i zdravlja stručnjaci za higijenu preporučuju izvore vode kojima upravljaju senzori.

**Focus®**

Elektronska miješalica za umivaonik

## Prednosti i koristi

- Ušteda vode zahvaljujući automatskom zaustavljanju vode
- Dostupno s baterijskim i mrežnim priključkom
- Izrazita higijena zahvaljujući beskontaktnom principu rada
- Idealno za javna i komercijalna područja
- WELL certifikat

## Elektronska miješalica za umivaonik

### PuraVida®



#### PuraVida®

Elektronska miješalica za umivaonika  
s regulatorom temperature  
# 15170, -000, -400 Baterijski pogon  
# 15172, -000, -400 Mrežni priključak 230 V

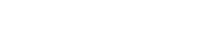

### Metris® S



#### Metris® S

Elektronska miješalica za umivaonika  
s regulatorom temperature  
# 31100, -000 Baterijski pogon  
# 31102, -000 Mrežni priključak 230 V



#### Metris® S

Elektronska miješalica za umivaonik  
bez regulatora temperature  
# 31101, -000 Baterijski pogon  
# 31103, -000 Mrežni priključak 230 V



### Focus®



#### Focus®

Elektronska miješalica za umivaonika  
s regulatorom temperature  
# 31171, -000 Baterijski pogon  
# 31173, -000 Mrežni priključak 230 V



#### Focus®

Elektronska miješalica za umivaonik  
bez regulatora temperature  
# 31172, -000 Baterijski pogon  
# 31174, -000 Mrežni priključak 230 V



## Logis®



**Dispenser za losion**  
Staklo  
# 40514, -000



**Čaša za četkice za zube**  
Staklo  
# 40518, -000



**Posudica za sapun**  
Staklo  
# 40515, -000



**Pojedinačna kuka**  
# 40511, -000



**Držać WC-papira**  
# 40523, -000



**Držać WC-papira  
bez poklopca**  
# 40526, -000



**Držać za dodatne role WC-papira**  
# 40517, -000



**Držać za WC- četku**  
Staklo  
# 40522, -000

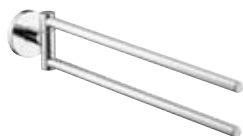

**Držać za ručnik**  
Dvije prečke  
# 40512, -000



**Drška**  
300 mm  
# 40513, -000



**Držać za ručnik za kupanje**  
600 mm  
# 40516, -000

## Logis® Classic



**Dispenser za losion**  
Keramika  
# 41614, -000



**Čaša za četkice za zube**  
Keramika  
# 41618, -000



**Posudica za sapun**  
Keramika  
# 41615, -000



**Pojedinačna kuka**  
# 41611, -000



**Držać WC-papira**  
# 41623, -000



**Držać WC-papira bez poklopca**  
# 41626, -000



**Držać za dodatne role WC-papira**  
# 41617, -000



**Držać za WC- četku**  
Keramika  
# 41632, -000



**Držać za ručnik**  
Dvije prečke  
# 41612, -000



**Drška**  
300 mm  
# 41613, -000



**Držać za ručnik za kupanje**  
600 mm  
# 41616, -000



Hansgrohe sustavi za odvod

# Decentni dizajn, savršena funkcija

Čistoća je nezaobilazni dio komfora kupaoalice. Stoga je Hansgrohe dizajnirao brojne inovativne sustave za odvod. Odvod prljave vode je brz i jednostavan. Svestrani

modeli kao što su Exafill, Flexaplust i Flowstar mogu se jednostavno ugraditi, a njihovo rukovanje je izrazito praktično. Regulacija preljeva i druge inteligentne funkcije omo-

gućuju dugotrajnu udobnost, a time i užitek tuširanja.



**Push-Open:** Push-Open ventil se zatvara i otvara pritiskom i omogućuje jednostavno zaustavljanje ili otjecanje vode.



**Flowstar®:** Flowstar set za odvod i vizualno predstavlja čisto rješenje smješteno ispod umivaonika.



**Kada Exafill® S:** odvojena cijev za punjenje kade postaje suvišna, jer se kada može udobno i uz minimalno prskanje napuniti pomoću integriranog finog kaskadnog mlaza. Exafill S objedinjuje sve: cijev za punjenje kade, odvod i preliv. Instalacija je praktična i jednostavna, jednako kao i čišćenje mlaznica zahvaljujući QuickClean tehnici.



**Kada Flexaplust® S:** nikada više prenapunjena kada. Odvodni i prelivni set kontrolira višak vode u kadi putem elementa za regulaciju preljeva. Dodatno se razina vode u kadi podiže za do 25 mm za veći užitak kupanja.



**Tuš Raindrain® 90 XXL:** posebice primjereno za velike tuševe s velikom snagom protoka poput Raindance Rainfall ili Raindance Rainmaker. Omogućuje brz i nekomplikirani odvod vode iz svake tuš kade. Vrhunska snaga odvodnje do 51 l/min i jednostavna instalacija savršenog odvoda za tuš.



## Prednosti i koristi

- Brz i jednostavan odvod vode
- Pouzdan i kod velikih tuševa s velikom snagom protoka
- Jednostavna instalacija i rukovanje
- Regulacija preljeva i druge inteligentne funkcije

## Sifoni



### Flowstar® dizajnerski sifon

# 52100, -000

Set: jedan Flowstar, dva zapora za kutni ventil (bez kutnog ventila)

# 52110, -000 (bez slike)

Set: jedan Flowstar, dva zapora za kutni ventil (uključujući kutni ventil)

# 52120, -000 (bez slike)



### Flowstar® S dizajnerski sifon

# 52105, -000



### Kutni ventil E

# 13902, -000



### Kutni ventil S

# 13901, -000



### Ventil za umivaonik

Push-Open

# 50100, -000



### Ventil za umivaonik

Push-Open

# 50105, -000



### Ventil za umivaonik

sa zatvorenom

pokrovnom pločom

# 50001, -000, -800



### Odvodni set

s prekretnom polugom

# 94139, -000

## Odvodi za tuš kadu



### Raindrain® 90 XXL

Kompletni setovi 51 l/min

# 60067, -000



- Snaga protoka do 51 l/min
- Jednostavna instalacija



### Staro® '90

Kompletni setovi 29 l/min

# 60056, -000



### Staro® '90

Osnovni set 29 l/min

# 60054180



### Staro® '90

Završni komplet

# 60055, -000



### Staro® '52

Kompletni setovi 33 l/min

# 60060, -000



### Starolift® '52

Osnovni set 33 l/min

# 60052180



### Starolift® '52

Završni komplet

# 60053, -000

## Setovi za kade



**Flexaplus®**  
# 58143, -000  
Kompletni odvodni i preljevni set sa savitljivom preljevnom cijevi za standardne kade



**Flexaplus® S**  
# 58150, -000  
Kompletni odvodni i preljevni set sa savitljivom preljevnom cijevi za standardne kade



**Flexaplus®**  
# 58140180  
Osnovni odvodni i preljevni set sa savitljivom preljevnom cijevi za standardne kade



**Flexaplus®**  
# 58141180  
Osnovni odvodni i preljevni set sa savitljivom preljevnom cijevi za posebne kade



- Čep za odvod s oprugom štiti od ozljeda
- Samočišćajući vijčani sifon

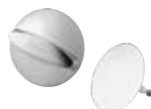

**Flexaplus®**  
# 58185, -000 Završni komplet



**Flexaplus® S**  
# 58186, -000 Završni komplet



**Exafill®**  
# 58123, -000  
Kompletni dovodni, odvodni i preljevni set za standardne kade



**Exafill®**  
# 58125180  
Osnovni dovodni, odvodni i preljevni set za standardne kade



**Exafill®**  
# 58126180  
Osnovni dovodni, odvodni i preljevni set za posebne kade



**Exafill®**  
# 58127, -000 Završni komplet



**Exafill® S**  
# 58113, -000  
Kompletni dovodni, odvodni i preljevni set za standardne kade



**Exafill® S**  
# 58115180  
Osnovni dovodni, odvodni i preljevni set za standardne kade



**Exafill® S**  
# 58116180  
Osnovni dovodni, odvodni i preljevni set za posebne kade



**Exafill® S**  
# 58117, -000 Završni komplet



- Mogućnost prilagodbe na oblik kade

# MIJEŠALICE ZA KUHINJU

---

**Veliki izbor miješalica koji objedinjuje znanje, kvalitetu, funkcionalnost i dizajn:**  
PuraVida® | Metris® Select | Metris® | Talis® Select S | Talis® S | Focus® | Logis® | Logis® Classic



Tehnologija Select

# Komfor na dodir tipke – po ukusu Vaših kupaca

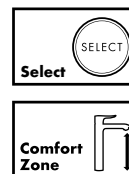

Inovativna tehnologija Select omogućuje praktično upravljanje dodiranjem tipke, a dostupna je i u kuhinji. Za mnoge je kuhanje aktivnost kojom se opuštaju i isključuju iz svakodnevice. Isključivanje je upravo ono o čemu želimo pričati. Isključivanje tipke Select

može je, naime, u tren oka, čak i pomoću lakta. Miješalica tako ostaje čista iako su ruke prljave. Isključivanje vode tijekom obavljanja različitih zadataka postaje puno lakše čime se izbjegava suvišna potrošnja vode i električne energije. Kuhanje ostaje opuštajuća aktivnost



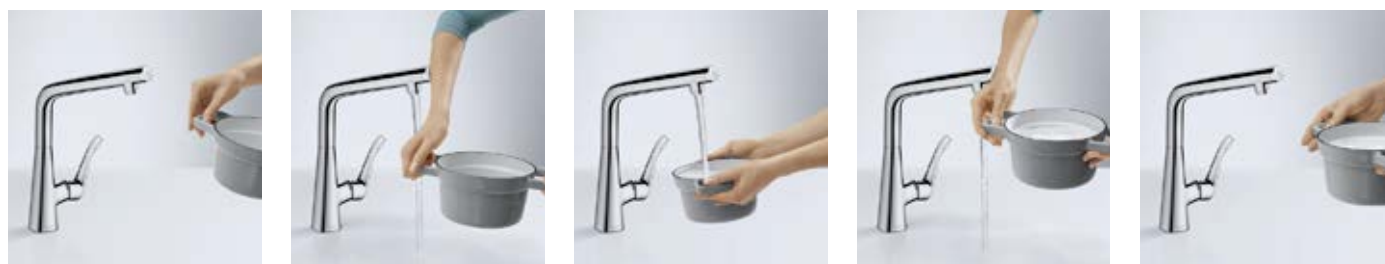

zahvaljujući modernom i istovremeno praktičnom dizajnu Hansgrohe kuhinjskih miješalica. Cijev na izvlačenje također je dostupna sa Select tehnologijom. Inteligentno upravljanje i sam čin kuhanja pretvara u užitek.









**Veća sloboda kretanja:** tipka Select može se aktivirati gotovo u prolazu te doprinosi povećanju komfora i unosi veću fleksibilnost u svakodnevni radni proces.

Miješalice za kuhinju Hansgrohe

## Pregled linije miješalica za kuhinju

	PuraVida®	Metris® Select/Metris®		Talis® Select S/Talis® S	
					
<b>Naziv proizvoda</b>	<b>PuraVida® 280</b>	<b>Metris® Select 320</b>	<b>Metris® 320</b>	<b>Talis Select® S 300</b>	<b>Talis® S 200</b>
S tehnologijom Select	-	Da	-	Da	-
S tušem na izvlačenje	-	-	# 14820, -000, -800	-	# 72813, -000, -800
S cijevi na izvlačenje	-	# 14884, -000, -800	# 14821, -000, -800	# 72821, -000, -800	-
Sa zakretnom cijevi	# 15805, -000, -800 # 15812, -000, -800	# 14883, -000, -800	# 14822, -000, -800	# 72820, -000, -800	# 72810, -000, -800
Montaža ispred prozora	-	-	# 14823, -000	-	-
Za otvorene grijalice vode	-	-	-	-	# 72812, -000
Sa zapornim ventilom za uređaje	-	-	# 14888, -000	-	-

Inačice

Talis® S <sup>2</sup> Variarc	Talis® S	Focus®		Logis®		
						
<b>Talis® S<sup>2</sup> Variarc</b>	<b>Talis® S</b>	<b>Focus® 240</b>	<b>Focus® 160</b>	<b>Logis® 260</b>	<b>Logis® 200</b>	<b>Logis® 160</b>
-	-	-	-	-	-	-
# 14877, -000, -800	# 32841, -000, -800	# 31815, -000, -800	-	-	-	-
# 14872, -000, -800	-	-	-	-	-	-
# 14870, -000, -800	# 32851, -000, -800	# 31817, -000, -800 # 31820, -000, -800	# 31806, -000, -800	# 71835, -000	# 71280, -000	# 71832, -000 # 71830, -000
# 14877, -000, -800 # 14872, -000, -800	-	-	-	-	-	# 71833, -000
# 14873, -000	# 32842, -000 # 32852, -000	# 31822, -000	# 31804, -000	-	-	# 71831, -000
# 14875, -000	# 32855, -000	# 31823, -000	# 31803, -000	-	-	# 71834, -000



Jednoručna miješalica za kuhinju s 2 otvora PuraVida®

# Ispunjava sve želje po pitanju ergonomije

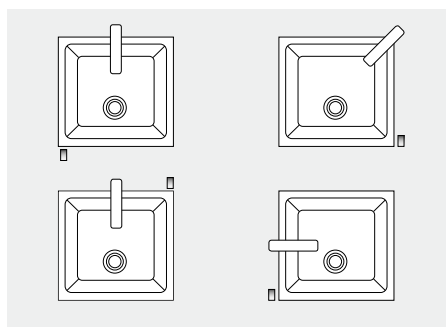

Primjeri za verzije ugradnje



**PuraVida®**  
Jednoručna miješalica za kuhinju za dva otvora i zakretnim ispustom 120° (prikaz u izgledu plemenitog čelika)  
# 15812, -000, -800



## Prednosti i koristi

- Impresivan izgled zahvaljujući razdvajanju upravljanja od osnovnog tijela
- Udobna i ergonomska ugradnja zahvaljujući individualnom pozicioniranju miješalice i ručice oko sudopera
- Visoka zakretna cijev omogućuje još više slobodnog prostora između cijevi i sudopera
- DualFinish s glatkim prijelazom s četkanog osnovnog tijela na poliranu cijev

Više informacija na <http://pro.hansgrohe-int.com/kitchen>

PuraVida® elektronska miješalica za kuhinju s dva otvora

# Inteligentna funkcionalnost kod sudopera



## Brzi odabir temperature



Pritisnuti



1 x - hladna voda



2 x - mješavina tople i hladne vode



3 x - topla voda

## Temperatura



Okrenuti

## Volumen



Pritisnuti i okrenuti

## Čišćenje



Pritisnuti i držati

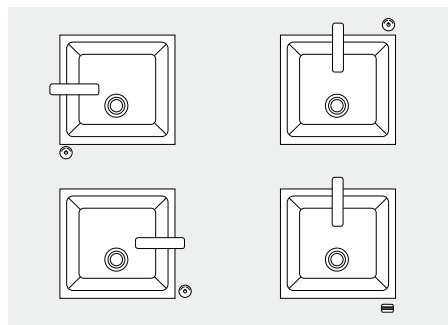

Primjeri za verzije ugradnje



## PuraVida®

Elektronska miješalica za kuhinju za dva otvora i zakretnim ispustom 120° (prikaz u izgledu plemenitog čelika)  
# 15805, -000, -800



## Prednosti i koristi

- Impresivan izgled zahvaljujući razdvajanju upravljanja od osnovnog tijela
- Udobna i ergonomska ugradnja zahvaljujući individualnom pozicioniranju miješalice i ručice oko sudopera
- Visoka zakretna cijev omogućuje još više slobodnog prostora između cijevi i sudopera
- Jednostavno upravljanje pritiskom dugmeta i okretanjem
- Prikaz temperature vode na LED svijetlećem prstenu
- DualFinish s glatkim prijelazom s četkanog osnovnog tijela na poliranu cijev

Više informacija na <http://pro.hansgrohe-int.com/kitchen>

Metris® Select

# Jednostavno upravljanje je najbolji recept

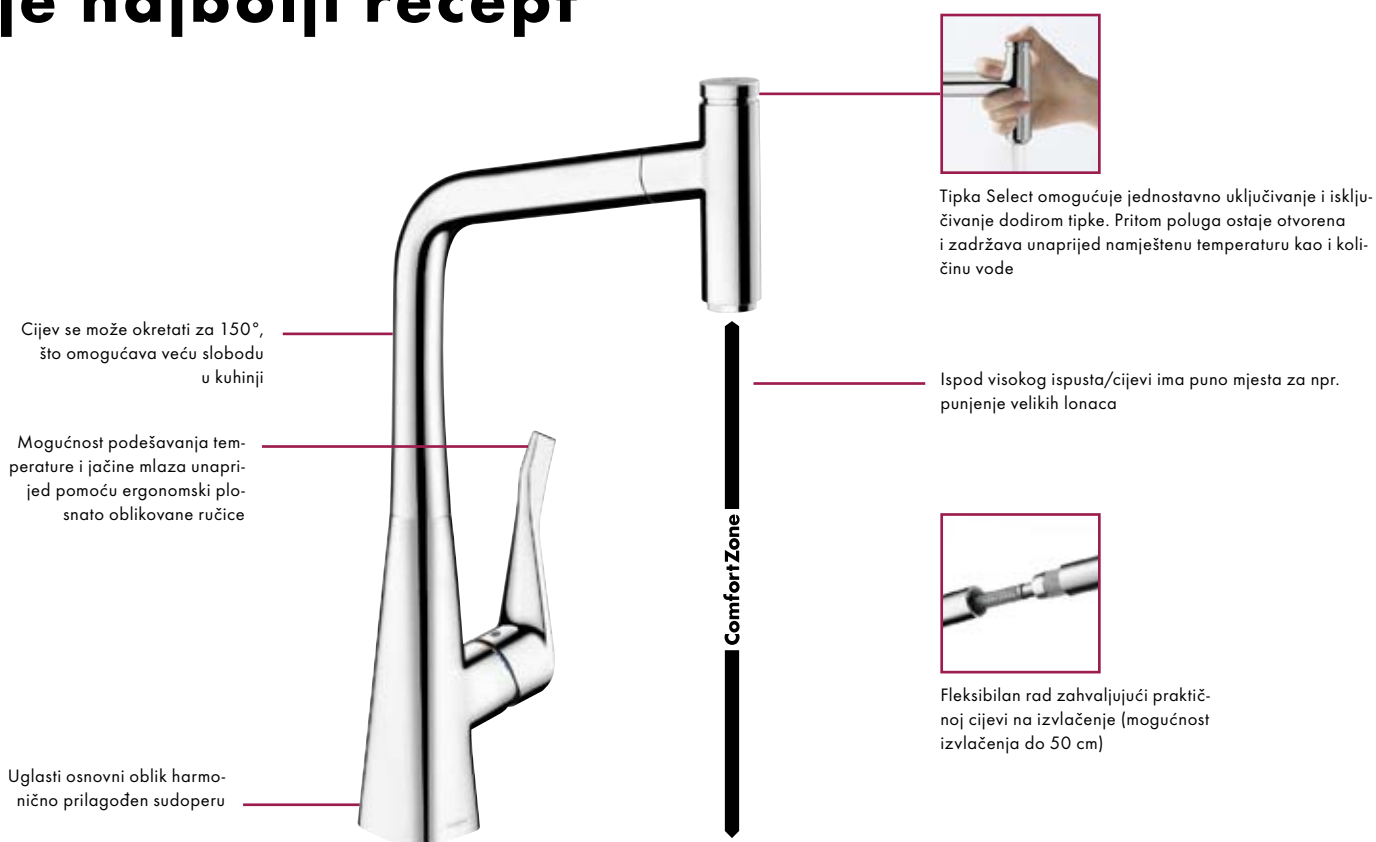

Cijev se može okretati za 150°, što omogućava veću slobodu u kuhinji

Mogućnost podešavanja temperature i jačine mlaza unaprijed pomoću ergonomski plosnato oblikovane ručice

Uglasti osnovni oblik harmonično prilagođen sudoperu

Tipka Select omogućuje jednostavno uključivanje i isključivanje dodiranjem tipke. Pritom poluga ostaje otvorena i zadržava unaprijed namještenu temperaturu kao i količinu vode

Ispod visokog ispusta/cijevi ima puno mjesta za npr. punjenje velikih lonaca

Fleksibilan rad zahvaljujući praktičnoj cijevi na izvlačenje (mogućnost izvlačenja do 50 cm)

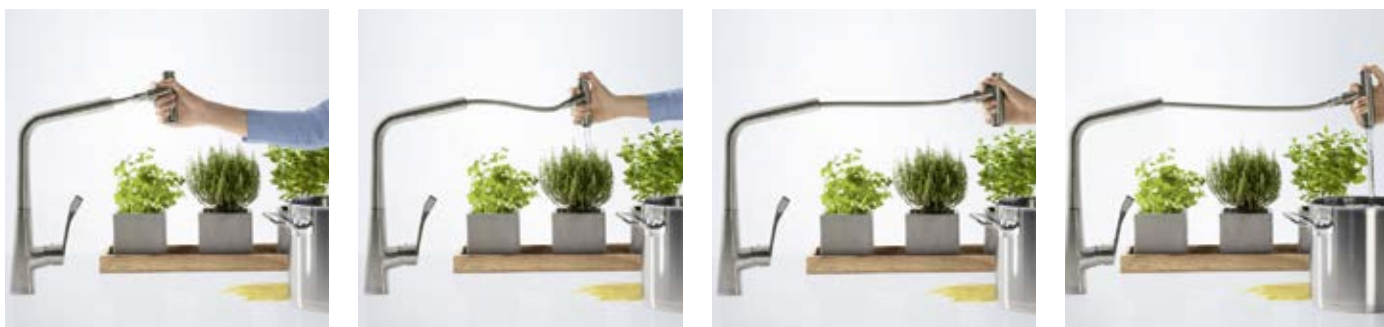

**Fleksibilno:** spontanije obavljanje svakodnevnih zadataka zahvaljujući kombinaciji intuitivnog dugmeta Select i praktične cijevi na izvlačenje – za više udobnosti u kuhinji i iznad umivaonika.



## Prednosti i koristi

- Praktično uključivanje i isključivanje miješalice dodiranjem tipke
- Intuitivan koncept upravljanja idealan za sve starosne skupine
- Novi dizajn tuša za praktično rukovanje bez izokretanja zapešća
- Ergonomski plosnati oblik ručice omogućuje bolje podešavanje temperature i količine vode
- Osnovni oblik prilagođen sudoperu, harmonično je uklopljen u kuhinju

## Metris® Select

NOVO



**Metris® Select 320**  
Jednoručna miješalica za kuhinju  
s cijevi za izvlačenje  
150° zakretni ispust  
# 14884, -000, -800



**Metris® Select 320**  
Jednoručna miješalica za kuhinju  
sa zakretnim ispustom  
110°/150°/360°  
# 14883, -000, -800



## Metris®



**Metris® 320**  
Jednoručna miješalica za kuhinju  
s tušem za izvlačenje, dva mlaza, i  
zakretnim ispustom 110°/150°  
# 14820, -000, -800



**Metris® 320**  
Jednoručna miješalica za kuhinju  
s cijev za izvlačenje i  
zakretnim ispustom 110°/150°  
# 14821, -000, -800



**Metris® 320**  
Jednoručna miješalica za kuhinju  
sa zakretnim ispustom  
110°/150°/360°  
# 14822, -000, -800  
# 14823, -000 Za instalaciju ispred  
prozora (bez slike)  
# 14888, -000 sa zapornim  
ventilom za uređaje (bez slike)



- Vertikalni položaj ručice
- Tuš na izvlačenje s dvije vrste mlaza (normalan mlaz/mlaz tuša)
- Manje prskanja zahvaljujući preciznom, laminarnom mlazu

- Primjereno za instalaciju ispred prozora
- Dostupno s funkcijom blokade uređaja

Talis® Select

# Multitalent za modernu kuhinju

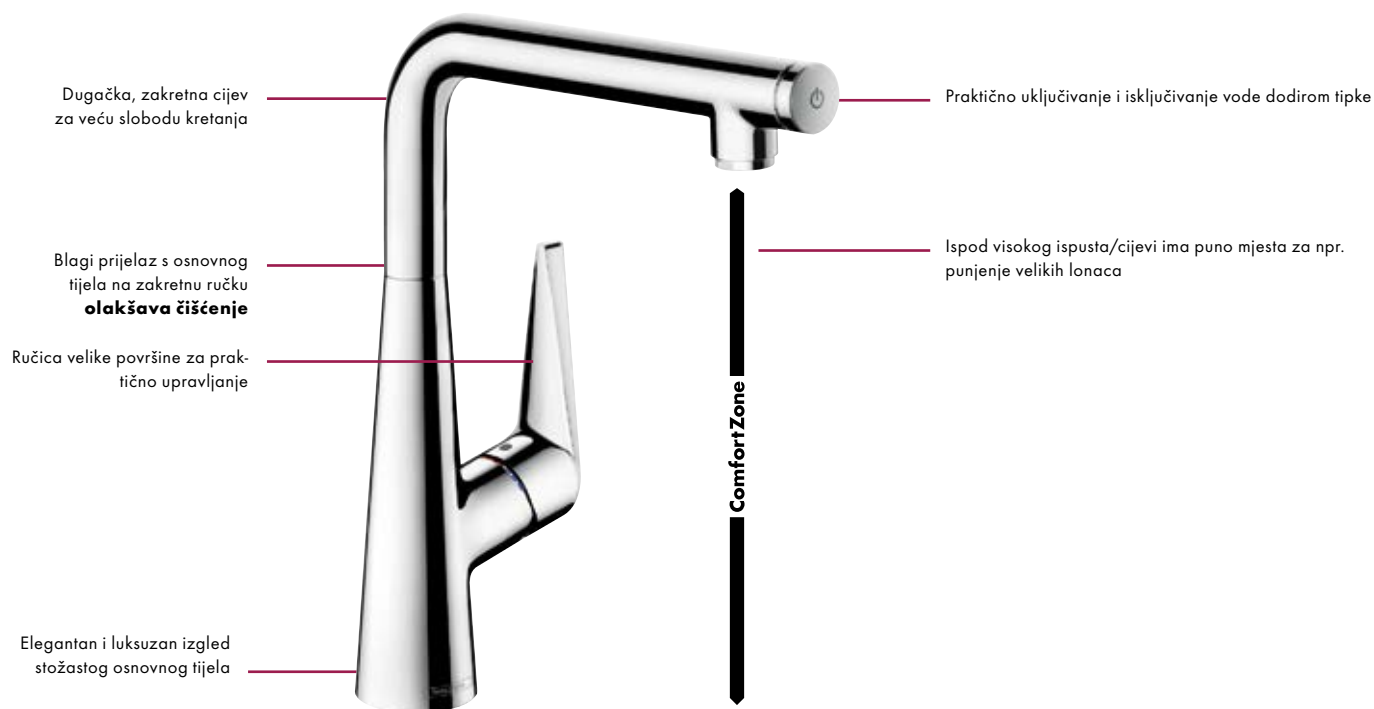

**Svestrano:** i udaljene posude također se mogu jednostavno i bez prskanja napuniti i to jednom rukom zahvaljujući tipki Select i tušu na izvlačenje



**Robusno:** tipka Select funkcionira u potpunosti mehanički na tušu na izvlačenje i na cijev s mogućnosti zakretanja do 150° te je stoga izrazito otporna.



## Prednosti i koristi

- Select inačica s intuitivnim upravljanjem dodiranjem tipke
- Select tehnologija skladno integrirana u usku cijev
- Stožasti osnovni oblik zrači luksuznom elegancijom
- Velike površine i precizni prijelazi omogućuju **jednostavno čišćenje**
- Dva tipa Select miješalice za sve individualne potrebe: s cijevi na izvlačenje ili zakretnom cijevi

**Talis® Select S/Talis® S**

**NOVO**



**Talis® Select S 300**  
Jednoručna miješalica  
za kuhinju s cijevi za izvlačenje  
110°/150°  
# 72821, -000, -800



**Talis® Select S 300**  
Jednoručna miješalica  
za kuhinju sa zakretnim  
ispustom 110°/150°/360°  
# 72820, -000, -800

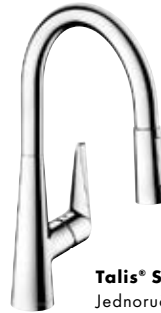

**Talis® S 200**  
Jednoručna miješalica  
za kuhinju sa zakretnim  
ispustom 110°/150°  
# 72813, -000, -800

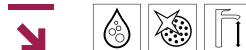

**Talis® S 280**  
Jednoručna miješalica  
za kuhinju sa zakretnim  
ispustom 110°/150°/360°  
# 72810, -000, -800  
# 72812, -000  
za otvorene grijalice vode



- Izvlečenje do 50 cm
- Praktično mijenjanje 2 vrste mlaza pregibnom sklopkom

**Talis® S Variarc**



**Talis® S² Variarc**  
Jednoručna miješalica  
za kuhinju, dva mlaza,  
i zakretnim ispustom 150°  
za moguću montažu ispred  
prozora  
# 14877, -000, -800



**Talis® S² Variarc**  
Jednoručna miješalica  
za kuhinju s cijevi na  
izvlačenje, zakretnim ispustom  
150° za moguću montažu  
ispred prozora  
# 14872, -000, -800



**Talis® S² Variarc**  
Jednoručna miješalica  
za kuhinju sa zakretnim  
ispustom 110°/150°/360°  
# 14870, -000, -800  
# 14873, -000 za otvorene  
grijalice vode  
# 14875, -000 sa zapornim  
ventilom za uređaje (bez slike)



**Talis® S² Variarc**  
Jednoručna miješalica  
za kuhinju s tušem  
za izvlačenje, dva mlaza, i  
zakretnim ispustom 150°  
# 32856, -000



**Talis® S**



**Talis® S**  
Jednoručna miješalica  
za kuhinju s tušem  
za izvlačenje, dva mlaza, i  
zakretnim ispustom 150°  
# 32841, -000, -800  
# 32842, -000 za otvorene  
grijalice vode



**Talis® S**  
Jednoručna miješalica  
za kuhinju sa zakretnim  
ispustom 150°  
# 32851, -000, -800  
# 32855, -000 sa zapornim  
ventilom za uređaje (bez slike)



**Talis® Classic**



**Talis® Classic**  
Jednoručna miješalica  
za kuhinju s tušem  
za izvlačenje, dva mlaza,  
i zakretnim ispustom 150°  
# 14864, -000 ComfortZone  
210  
# 14863, -000 ComfortZone  
240 (bez slike)



**Talis® Classic**  
Jednoručna miješalica  
za kuhinju sa zakretnim  
ispustom 150°  
# 14858, -000



## Focus®



### Focus® 240

Jednoručna miješalica za kuhinju s tušem za izvlačenje, dva mlaza, i zakretnim ispustom 150°  
# 31815, -000, -800



### Focus® 260

Jednoručna miješalica za kuhinju sa zakretnim ispustom 110°/150°/360°  
# 31820, -000, -800  
# 31822, -000 za otvorene grijalice vode  
# 31823, -000 sa zapornim ventilom za uređaje (bez slike)



### Focus® 280

Jednoručna miješalica za kuhinju sa zakretnim ispustom 110°/150°/360°  
# 31817, -000, -800



- Tuš na izvlačenje s dvije vrste mlaza (normalan mlaz/mlaz tuša)
- MagFit magnetni držač za tuš



- Zakretno područje podesivo u tri stupnja (110°/150°/360°)
- Proizvoljno pozicioniranje ručice (desno ili lijevo)



### Focus® 160

Jednoručna miješalica za kuhinju sa zakretnim ispustom 360°  
# 31806, -000, -800  
# 31804, -000 za otvorene grijalice vode  
# 31803, -000 sa zapornim ventilom za uređaje (bez slike)



### Focus® E

Jednoručna miješalica za kuhinju sa zakretnim ispustom 360°  
# 31780, -000  
# 31784, -000 za otvorene grijalice vode



### Focus® S

Jednoručna miješalica za kuhinju sa zakretnim ispustom 360°  
# 31786, -000  
# 31785, -000 za otvorene grijalice vode  
# 31783, -000 sa zapornim ventilom za uređaje (bez slike)



### Focus®

Jednoručna miješalica za kuhinju za zidnu montažu sa zakretnim ispustom 180°  
# 31825, -000



### Kuhinjski zaporni ventil

# 10823, -000, -800  
kompatibilno sa svim Hansgrohe miješalicama za kuhinju



**Logis®**

**NOVO**



**Logis® 260**  
Jednoručna miješalica za kuhinju  
sa zakretnim ispustom  
110°/150°/360°  
#71835, -000



**Logis® 200**  
Miješalica za kuhinju s dvije ručice  
i zakretnim ispustom  
110°/150°/360°  
#71280, -000



**Logis®**  
Jednoručna miješalica  
za kuhinju  
za zidnu montažu  
sa zakretnim ispustom 180°  
#71836, -000



**Logis® 160**  
Jednoručna miješalica za kuhinju  
sa zakretnim ispustom 360°  
#71832, -000  
#71833, -000 Za instalaciju ispred  
prozora (bez slike)  
#71834, -000 sa zapornim  
ventilom za uređaje (bez slike)  
#71839, -000 CoolStart Eco  
(bez slike)



**Logis® 120**  
Jednoručna miješalica za kuhinju  
sa zakretnim ispustom 360°  
#71830, -000  
#71831, -000 za otvorene  
grijalice vode  
#71837, -000 CoolStart Eco  
(bez slike)



**Logis® Classic**

**NOVO**



**Logis® Classic 200**  
Miješalica za kuhinju s dvije ručice i  
zakretnim ispustom  
110°/150°/360°  
#71285, -000



**Logis® Classic**  
Miješalica za kuhinju s dvije  
ručice i zakretnim ispustom 180°,  
za zidnu montažu  
#71286, -000



**Logis® Classic**  
Miješalica za kuhinju s dvije  
ručice i zakretnim ispustom  
180°, za zidnu montažu  
#71287, -000





Kuhinjske tehnologije Hansgrohe

# Izvrсни kuhinjski pomagači

Kuhinjski pomagač ne bi trebao samo lijepo izgledati, već i biti otporan. Ipak se kuhinjska miješalica svakodnevno koristi do 90 puta. Time postaje najčešće korištenim uređajem u kuhinji. Stoga svaku kuhinjsku miješalicu

izrađujemo isključivo od prvorazrednih materijala te je opremamo vrhunskom tehnologijom. To znači sljedeće: miješalice za kuhinje Hansgrohe prčinjavaju zadovoljstvo svima od kuhinjskoga pomoćnika do gurmana, od

perača tanjura do vrhunskog kuhara. Nije bitno tko otvara slavinu: iz nje teče znanje, kvaliteta, funkcionalnost i dizajn. Time naša miješalica postaje kompetentni pomoćnik koji će uvjeriti i najzahtjevnije kupce.



**Quality made by Hansgrohe:** vrhunski materijali i zadovoljavanje međunarodnih normi jamče dugovječan kvalitetni proizvod.

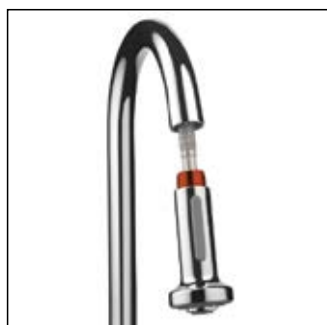

**MagFit magnetni držač:** zahvaljujući MagFit funkciji crijevo se vraća gotovo bešumno te se ponovo fiksira na sredini miješalice.



**Tuš na izvlačenje s dvije vrste mlaza:** tuš na izvlačenje nudi dvije vrste mlaza (normalan mlaz i mlaz tuša), koji se lako mogu prebacivati.



**Ergonomske ručice:** dugačke, plosnate ručice omogućuju udobno rukovanje.



**Funkcija zakretanja:** miješalice imaju ograničeno područje zakretanja (110°/120°/150°) ili pak imaju potpunu slobodu kod zakretanja (360°).



**Tuš/cijev na izvlačenje:** tuš na izvlačenje i cijev na izvlačenje povećavaju radijus sudopera.



**ComfortZone:** izrazito visoka cijev omogućuje puno slobodnog prostora te je idealna za punjenje posuda.



**Tipka Select:** tehnologija Select osigurava komfornu uporabu: voda se jednim klikom može zaustaviti i ponovno pustiti. Vrlo jednostavno laktom ili nadlanicom – kako bi miješalica ostala čista.



**Vertikalni položaj ručice:** čak i kada između miješalice i zida ima malo prostora instalacija je moguća. Usto, topla voda se uključuje pomoću vertikalne ručice koja je teško dostupna djeci.



**Razdvajanje cijevi i upravljačke jedinice:** ovisno o osobnim preferencijama ručica se može pozicionirati na proizvoljnom mjestu oko sudopera.



**Promjenjiv položaj ručice:** ovisno o osobnim preferencijama ručica se može ugraditi s desne ili lijeve strane.



**Izgled plemenitog čelika zahvaljujući PVD tehnologiji:** površine izgledaju kao da su izrađene od plemenitog čelika zahvaljujući PVD tehnologiji te su izrazito otporne na trenje i grebanje.



**QuickClean:** kamenac se teško taloži na elastičnoj površini. Ako se kamenac ipak nataloži, lako se može ukloniti trljanjem prstom.



**Funkcija sklapanja za montažu ispred prozora:** idealno za montažu ispred prozora, ako je potrebno miješalica se podigne i sklopi.



**Keramička kartuša u obliku upravljačke palice s Boltic zaključavanjem ručke:** zahvaljujući posebno tvrdoj plastici, kartuše u obliku upravljačke palice i kartuše M1 i M2 omogućavaju miješalici dugačak i funkcionalan život. Klinasta upravljačka ručka Boltic brave jamči stabilno korištenje.



**PEX crijeva:** PEX crijeva su otporna na visoke temperature te neutralnog okusa i mirisa.



**Jednostavna montaža:** fleksibilni priključci i integrirana ploča za stabilizaciju sudopera od nehrđajućeg čelika s tankim stijenkama olakšavaju montažu miješalice i brinu za sigurni priključak.



**QuickConnect za crijeva tuša na izvlačenje:** zahvaljujući QuickConnect funkciji crijeva se mogu vrlo jednostavno montirati.



**Kuhinjski zaporni ventil:** odgovarajućeg dizajna, opcionalno za sve miješalice za kuhinje Hansgrohe uz vanjsko isključivanje uređaja poput npr. perilica za suđe.



**Petogodišnje jamstvo:** možete se pouzdati u Hansgrohe kvalitetu. Što je dokazano dobrotom petogodišnjim jamstvom proizvođača.

# TVRTKA

---

**Ideje s vodom:**

**od 1901. godine Hansgrohe je tradicionalno korak ispred drugih.**



Tvrtnka Hansgrohe

# Ljubav prema vodi dio je naše obitelji

Hans Grohe nije bio zadovoljan postojećim jer je znao: samo tako se može stvoriti nešto novo, izvanredno i revolucionarno. On je dizajnirao prvi tuš u vrijeme kada su se tek javljale prve zamisli o privatnim kupaonicama u kući, a svakodnevno tuširanje je bilo tek utopija. Time je stvorio nove standarde za kupaonice koji su nadaleko nadilazili granice Švarcvalda. Marka Hansgrohe sa svojim

podružnicama i društvima kćerima u 37 zemalja na svim kontinentima i proizvodima koji su raspoloživi u cijelom svijetu smatra se jednim od rijetkih globalnih igrača u branši sanitarija. Proizvodnja ovog poduzeća i dalje je uglavnom smještena u Schiltachu i Offenburgu, čime se odaje počast izrazu made in Germany te je istovremeno izraz cijenjenih vrijednosti u poduzeću Hansgrohe. Jedna od važnijih vrijednosti

je preuzimanje društvene odgovornosti. Hansgrohe grupa je jedan od predvodnika u branši po pitanju održivosti, zaštite okoliša i klime. To pokazuje kroz proizvode koji štede vodu i energiju kao i kroz promišljeni sustav recikliranja, ekološki osviještene metode izrade te projekte zaštite okoliša diljem svijeta te osvještavanje održivog ophođenja s resursom voda.



Mladi Hans Grohe osnovao je tvrtku 1901.



Hans Grohe sa sinom Klausom 1937.



Klaus Grohe sa sinovima Richardom i Philippeom 2013.

Povijest Hansgrohe tuša

# Kamen temeljac u tehnologiji tuševa

Od aparata za prskanje do praktičnog prebacivanja vrste mlaza pritiskom na tipku: od 1901. izumi iz Švarcvalda obilježavaju krajolik kupaonica. Brojni proizvodi, koncepti

i rješenja razvijeni i dizajnirani kod Hansgrohe bili su poticaj industriji sanitarija. Neki proizvodi će ući u povijest dizajniranja kupaonica ili čak povijest kulture. Ovakva uspješna povi-

jest sa sobom nosi određena očekivanja, potiče na to da se uvijek bude korak ispred svog vremena.



**1928**

Prvi ručni tuš s bijelom porculanskom ručicom.



**1968**  
Selecta®

Selecta ručni tuš s bestupanjskim podešavanjem mlaza i staklenim izgledom.



**1974**  
Tribel®

Prvi ručni tuš koji je primio nagradu za dizajn, šarenih boja i s mogućnosti odabira tri različite vrste mlaza.



**1976**  
Mistral®

Prvi ručni tuš s rotirajućim masažnim mlazom.



**1986**  
Aktiva®

Prvi ručni tuš s funkcijom zaštite od kamenca QuickClean.



**1987**  
Mistral® Eco

Nova tehnologija donosi uštedu vode do 50%.



**1993**

Joco®

Prvi dizajnerski ručni tuš za djecu s likovima iz crtića.

**1999**

Aktiva® A8

Dvoslojni ručni tuš s unutarnjim provođenjem vode i trostrukom funkcijom za zaštitu od kamenca.

**2003**

Raindance®

Prvi ručni tuš s XL glavnom tuša i whirl-mlazom.

**2004**

Raindance® Air

Prvi ručni tuš s AirPower tehnologijom.

**2009**

PuraVida®

Inovativan dizajn s DualFinish površinom u bijeloj boji/kromu; jednostavno mijenjanje mlaza pritiskom na tipku.

**2011**

Raindance® Select

Prvi Raindance ručni tuš sa Select tehnologijom za promjenu vrste mlaza.

**2012**

Raindance® Select

Prvi ručni tuš s dva Rain mlaza po cijeloj površini, promjena vrste mlaza pomoću tipke Select.

Povijest Hansgrohe miješalica

# Revolucije u povijesti miješalica

Hansgrohe miješalica nije samo slava. Ona predstavlja komadić budućnosti u kupaonici. Već prvom miješalicom Hansgrohe je 1981. godine stavio naglasak na tehnologiju

i oblik. Slijedile su brojne druge inovacije i izumi; postavljena su mjerila za dizajn i funkcionalnost, što je vidljivo iz nebrojenih primljenih nagrada. Naravno da uspjeh sa sobom

donosi i određene obaveze. Stoga Hansgrohe nastoji započeti dodatne epohe u povijesti sanitarija. Hansgrohe je, naime, oduvijek simbol inovacija.



**1981**

ALLEGROH

Miješalica s novim oblikom ručice, zakretnim ispustom i inovativnom tehnikom kuglične miješalice.

**1985**

Uno

Jednoručne miješalice po prvi put dostupne u crvenoj, bijeloj, sivoj i žutoj boji – primile su nekoliko međunarodnih nagrada za dizajn.

**1997**

Boltic

Patentirana blokada ručice sprječava klimanje ručice i nakon dugog niza godina.

**2001**

iBox® universal

Prvi i jedini osnovni set za sva standardna rješenja i rješenja za termostate – revolucija podžbukne instalacije.

**2002**

Talis® S

Uskim, suverenim oblicima donosi novu jednostavnost u kupaonicu.



**2005**

World of Styles

**2007**

EcoSmart

**2009**

PuraVida®

**2011**

ComfortZone

**2012**

CoolStart

**2015**

Talis® Select

Dva nova stila: elegance – okrugli, savijeni i organski oblici i Style – jasan, reduciran i plošan.

Nova tehnologija usmjerena na zaštitu okoliša; Hansgrohe miješalice standardno troše samo 5 l/min.

Futuristički dizajn s DualFinish završnom obradom u bijeloj boji/kromu; primio međunarodne nagrade za skulpturalni izgled i tehničke karakteristike.

Različite visine cijevi omogućuju veću slobodu kretanja u kupaonici.

Tehnika kojom se štedi energija i lako upravlja, a kod koje u središnjem položaju ručice teče isključivo hladna voda.

Prva miješalica s tehnologijom Select. Protok vode se uključuje i isključuje dodiranjem tipke.



Nagrada za izvanredan dizajn



# Usavršeni vodeni užitek za nas znači i usavršen oblik

Dizajn za nas nije pitanje ukusa, već pitanje stava, čak i strasti. Stoga nas međunarodna priznanja uvijek iznova vesele: Hansgrohe SE se sa svojim markama Hansgrohe i Axor našao na jedanaestom mje-

stu iF ranking 2015. te je time postao broj jedan u branši sanitarija. S više od 450 nagrada postali smo jedno od poduzeća koje je primilo najviše nagrada za dizajn na tržištu sanitarija. Dizajn nikada nije sam sebi svrha,

već uvijek izraz ravnopravnosti između oblika i funkcije. U potrazi za najinteligentnijim rješenjem dizajnirali smo tuševe i miješalice čija izvanredna kvaliteta osigurava trajni užitek.



**Raindance®**  
Ručni tuš



2003 2003 2004



**Raindance® S 150**  
Ručni tuš



2005 2006 2006



**Raindance® Royale 350**  
Nadglavni tuš



2005 2005 2006



**Raindance® Rainmaker®**  
Nadglavni tuš



2005 2006



**Metris® S**  
Elektronska miješalica  
za umivaonik



2006 2007



**Focus® S**  
Jednoručna miješalica  
za umivaonik



2006 2007



**Raindance®**  
Ručni tuš



2007



**Talis® E2**  
Jednoručna miješalica  
za umivaonik



2007 2008



**Croma® 100 Multi**  
Ručni tuš



2007 2008



**Raindance® Rainfall® 240**  
Nadglavni tuš



2007 2008 2009



**Talis® S2**  
Jednoručna miješalica  
za umivaonik



2007 2007 2008



**Raindance® Connect S 240**  
Showerpipe



2007 2007 2008 2010



**Croma® 100**  
Showerpipe



2008



**Raindance® S 150/  
Raindance® Unica® S**  
Set



2008 2009



**Ecostat® E**  
Termostat za kadu



2008 2009



**Talis® Classic**  
Jednoručna miješalica  
za umivaonik



2008 2009



**Crometta® 85 Green**  
Ručni tuš



2008 2010



**PuraVida® 240**  
Jednoručna miješalica  
za umivaonik



2009 2009 2010 2011



**PuraVida® 400**  
Nadglavni tuš



2009 2010



**PuraVida® 150**  
Ručni tuš



2009 2009 2010



**PuraVida® 110**  
Jednoručna miješalica  
za umivaonik



2009 2009 2010



**RainBrain®**  
Upravljanje tušem



2009 2012



**Focus® E2**  
Jednoručna miješalica  
za umivaonik



2010 2011



**Raindance® E 420**  
Showerpipe



2010 2011 2013



reddot design award



Focus Open Silber 2012

**DESIGN PLUS**  
powered by: **ISH**



**Raindance® 240**  
Showerpipe



2010 2010 2011



**Raindance® E 420**  
Nadglavni tuš



2010 2012



**PuraVida®**  
Elektronska miješalica  
za kuhinju



2011 2012



**Raindance®**  
**Select S 150**  
Ručni tuš



2011 2012 2012



**Raindance®**  
**Rainfall® 180**  
Nadglavni tuš



2012



**PuraVida®**  
Elektronska miješalica  
za umivaonik



2012



**Focus® 240**  
Jednoručna miješalica  
za umivaonik



2012



**Focus®**  
Elektronska miješalica  
za umivaonik



2012 2012



**PuraVida® 225**  
Jednoručna miješalica  
za umivaonik



2012 2012



**Metris®**  
Jednoručne miješalice  
za umivaonike



2012 2012



**Talis®**  
Jednoručne miješalice  
za umivaonike



2012



**Focus®**  
Jednoručne miješalice  
za umivaonike



2012



**Raindance®**  
**Select E 120**  
Ručni tuš



2013



**Raindance® Rainfall®**  
**Stream 150 ljet**



2013



**Raindance® Lift**  
**Panel za tuširanje**



2013



**ShowerSelect®**  
Termostat  
obitelji proizvoda



2013 2014 2014



**ShowerTablet®**  
**Select 300**  
Termostat



2013 2014



**Raindance®**  
**Select S 120**  
Ručni tuš



2014



**Metris® 320**  
Jednoručna kuhinjska  
miješalica



2014



**Logis®**  
Obitelj proizvoda  
jednoručnih miješalica  
za umivaonike



2014 2014



**Metris® Select 320**  
Jednoručna kuhinjska  
miješalica



2014



**Talis® Select S**  
Miješalica za umivaonik  
obitelji proizvoda Select



2015 2015



**Rainmaker® Select**  
Showerpipe



2015 2015



**ShowerSelect® Glas**  
Termostat  
obitelji proizvoda



2015 2015



**Crometta® 100**  
Ručni tuš  
obitelji proizvoda



2015



Manfred Dorn, Tom Schönherr, Andreas Haug  
i Harald Lutz (slijeva nadesno)

## Odlikovan brojnim nagradama: Phoenix dizajn

Ova ekipa već dugi niz godina oblikuje imidž poduzeća Hansgrohe: Andreas Haug, Tom Schönherr, Manfred Dorn i Harald Lutz. Njihovo mjerilo za uspješan dizajn je zadovoljstvo ljudi koji koriste njihove proizvode. Pri tome kreativci najrađe djeluju u pozadini, ali se ipak izrazito vesele brojnim nagradama koje je njihova dizajnerska radionica osvojila.

Fotografija: Phoenix dizajn

Reference za međunarodne projekte

# Svijet je naš dom



Poduzetnici i investitori u cijelom svijetu u suradnji s arhitektima i projektantima realiziraju zahtjevne projekte. Pritom se često traže inteligentna i istovremeno oblikom privlačna rješenja za vodu. Miješalice, tuševi i kolekcije

za kupaone iz Švarcvalda podarile su dodatnu prednost dizajnu i komforu na brojnim vrhunskim adresama: u impresivnim hotelima i javnim objektima, u privatnim rezidencijama i kraljevskim dvorcima, u ekskluzivnim sportskim klubove-

vima kao i na kruzerima i luksuznim jahtama. Druge inspirativne primjere možete pronaći na našoj inovativnoj platformi za planiranje: <http://ispecify.hansgrohe.com>



Hotel Vander Urbani Resort, Ljubljana  
Hansgrohe proizvodi:  
PuraVida® miješalica za umivaonik 200,  
PuraVida® miješalica za kadu,  
PuraVida® ručni tuš sa šipkom

Fotografije: Miran Kambic



Unique Design Hotel Lone, Rovinj  
Hansgrohe proizvodi:  
Talis® miješalica za umivaonik, Talis® miješalica za kadu,  
Croma® 100 ručni tuš

Fotografije: 3LHD





Hotel JW Marriott Santa Fe, Mexico City  
 Hansgrohe proizvodi:  
 PuraVida® miješalica za umivaonik,  
 PuraVida® miješalica za kadu,  
 PuraVida® ručni tuš sa šipkom

Fotografije: Hotel Marriott Santa Fe



Neue Hofgärten, Ludwigshafen  
 Hansgrohe proizvodi:  
 Metris® jednoručna miješalica za kadu,  
 Croma® 100 Vario/Porter 'S set

Fotografije: Hansgrohe Esch



Hotel 5S Hilton, Gdańsk  
 Hansgrohe proizvodi:  
 Talis® 80 miješalica za umivaonik,  
 Raindance® S 120 Air/Unica® 'S Puro tuš set,  
 Ecostat® S termostat

Fotografije: Jan Wójcikiewicz

Ostale inspirativne reference pronaći ćete na <http://ispecify.hansgrohe.com>

Stamford Residences, Sydney  
Hansgrohe proizvodi:  
Focus® 100 miješalica za umivaonik,  
Focus® cijev za punjenje kade

Fotografije: Stuart Scott



Hotel Saint Regis, Roma  
Hansgrohe proizvodi:  
Raindance® E 420 Air Showerpipe,  
Raindance® Classic 300 nadglavni tuš,  
Raindance® E 120 Air ručni tuš

Fotografija gore: Matthias Hamel Fotografie  
Fotografija dolje: Enrico Maria Santoni



Al Matrook Tower, Bahrain  
 Hansgrohe proizvodi:  
 Metris® miješalica za rub kade s tri rupe

Fotografije: The Domain Bahrain



Privatna kupaonica, Christina Obergföll,  
 prvakinja u bacanju koplja 2013.  
 Hansgrohe proizvodi:  
 ShowerSelect® završni setovi,  
 Raindance® Rainfall®, Raindance® Select E 120 ručni  
 tuš, Metris® miješalica za umivaonik, Metris® miješalica  
 za kadu

Fotografije: Peng Chen



Cruiselinar Norwegian Breakaway  
 Hansgrohe proizvodi:  
 Metris® miješalica za umivaonik, Metris® miješalica za  
 rub kade s tri rupe, Raindance® S tuš panel

Fotografija gore: Meyer Werft  
 Fotografija dolje: Ingrid Fiebak-Kremer

## Tehnologije



Jednostavno i lako prebacuje na drugi tuš ili drugu vrstu mlaza te omogućuje zadovoljstvo na dodir dugmeta.



Smanjuje protok i time štedi vodu i energiju. Za dugoročni užitak.



Dodaje zrak u velikim količinama. Za mekani mlaz vode bez prskanja i pune kapljice.



Uklanjanje naslaga kamenca sasvim jednostavno pomoću prsta kojim lagano protrljamo fleksibilne silikonske kvrčice.

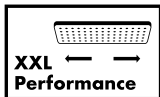

Voda se raspoređuje na velikoj površini tuša. Kapljice obavijaju čitavo tijelo i stvaraju osjećaj ugođe.



Definira individualno iskoristiv prostor između umivaonika i miješalice. Za zahtjeve svih visina.

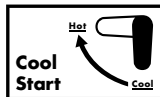

Kod otvaranja u osnovnom položaju teče hladna voda. Toplu vodu ćete koristiti tek kada Vam bude potrebna.

## Vrste mlaza



Rain mlaz raspršuje se po cijeloj površini glave tuša te omogućuje vrhunski užitak tuširanja.



Idealno za ispiranje šampona iz kose.

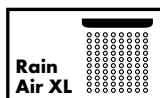

Mekane kapljice obavijaju cijelo tijelo zahvaljujući izrazito velikoj površini tuša.



Blaga kišica s kapljicama obogaćenim zrakom.



Izrazito mekane kapi prava su blagodat za kožu i dušu.



Intenzivan mlaz vode koji aktivira i razbudi.



Najjači Rain mlaz koji svojom čistom snagom stvara osvježavajući doživljaj tuširanja.

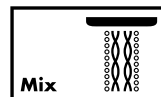

Usklađena kombinacija mekanih kapi i dinamičnog mlaza.

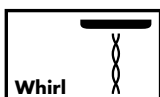

Koncentrirani mlaz, kojim možete ciljano masirati dijelove tijela.

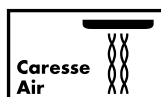

Poklanja novu energiju nakon napornog dana: ugodan i revitalizirajući masažni mlaz.



Snažan, pulsirajući masažni mlaz.



Nježan, koncentrirani mlaz koji se usmjerava na pojedinačne dijelove tijela i djelomično osvježava.



Zbog snažnog kaskadnog mlaza imate dojam da se nalazite u laguni. Svaki dan.



Pojedinačni mlazovi vodenih perli koji se paralelno spuštaju odgovorni su za jednak osjećaj kod tuširanja neovisno o tjelesnoj visini.

## Površine

Broj narudžbe u kojem je navedena površina sadrži (#) 8 znamenki, npr. 28500, -000 = krom

-000 Krom  
-400 Bijelo/krom  
-450 Bijela

-600 Crna/krom  
-800 Izgled plemenitog čelika

Hansgrohe iSpecify planning platform in the Internet

# Project planning made easy

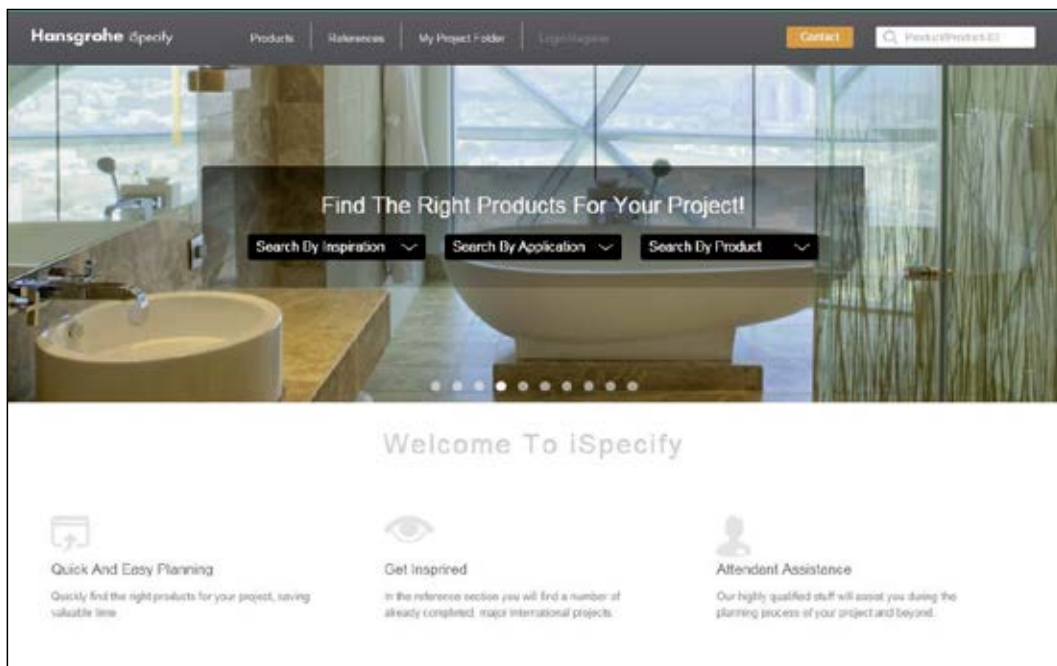

**Comprehensive:** The iSpecify online platform is perfect for planning bathrooms to all the necessary product specifications, and includes international references for additional inspiration.

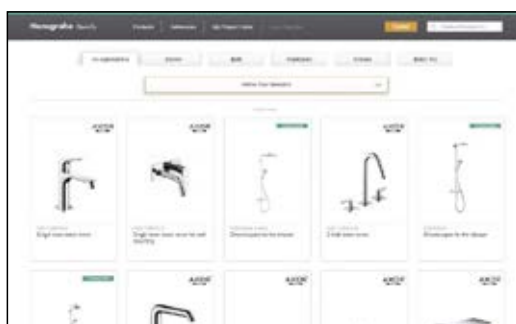

**User-friendly:** Planning commences either with impressive worldwide references, the application or the specific product.

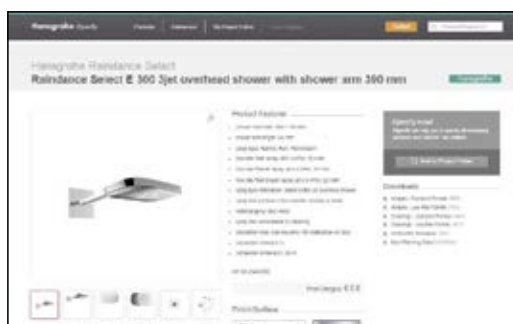

**Saves time:** All the main product details such as the technical information and dimensional drawings can be easily found and saved in project lists.



Use iSpecify to make your bathroom planning easier:  
<http://ispecify.hansgrohe.com>

**YouTube** Find out more about iSpecify in the video at:  
[www.youtube.com/hansgrohe](http://www.youtube.com/hansgrohe)





## PartnerPlus usluge namijenjene majstorima za sanitarije:

### Hansgrohe servis

Iskusni majstori za sanitarije sa svojim utemeljenim znanjem o čitavom Hansgrohe proizvodnom programu uvijek Vam stoje na raspolaganju za tehnička pitanja, savjetom i djelom. Dostava servisnih i zamjenskih dijelova vrši se na najbrži mogući način.

[www.hansgrohe.hr](http://www.hansgrohe.hr)

### Hansgrohe interna distribucija

Telefonski upiti o proizvodima i rokovima isporuke.

01/5630-800

### Hansgrohe jamstvo na dostupnost dijelova

Sve zamjenske dijelove možete kupiti do 10 godina nakon kupnje proizvoda. Sigurnost i kod starijih projekata.

### Hansgrohe Aquademie

Aquademie je naš centar u kojem možete iskusiti sve vezano uz vodu. U našem muzeju možete saznati sve o povijesti kupaonica i kupanja. Pogledajte našu izložbu i saznajte kako međunarodni dizajneri pretvaraju kupaonice u oaze užitka. Saznajte kako zahvaljujući inovativnim tehnologijama ušteda vode može postati pravo zadovoljstvo. Ili doživite čisti užitak tuširanja i vodeni užitak u najvećoj kupaonici u Njemačkoj, našem Showerworldu.

10.30 – 16.00

Ulaz je besplatan. Za Showerworld:

Obavezna najava i kupaći kostimi.

Imajte na umu da se u ovom priručniku za prodaju može predstaviti tek odabrani dio naših proizvoda. Našu kompletnu ponudu možete pronaći na Internetu.

**Više informacija o Hansgrohe svijetu pronaći ćete na <http://pro.hansgrohe-int.com>**



### Interaktivan doživljaj Hansgrohe proizvoda

Verzija kataloga za krajnje kupce za iPad pronaći ćete na <http://appstore.com/hansgroheshowroom>



### Planiranje s Hansgrohe@home

Pomoću ove aplikacije kupcima možete pokazati kako će se Hansgrohe miješalice savršeno uklopiti s njihovim umivaonikom kod kuće. iTunes: <http://appstore.com/hansgrohehome>  
Google Play: <http://play.google.com/store/search?q=hansgrohe+se>



### Uštedite uz Hansgrohe

Sve o uštedi vode i energije pomoću Hansgrohe proizvoda saznat ćete na <http://hansgrohe-int.com/savings-calculator> ili za mobilni pristup na <http://m.pro.savings.hansgrohe-int.com>

Hansgrohe jugoistočna Europa ured i izložbeni salon · Horvatova 82 · 10010 Novi Zagreb  
Tel. +385 1 5630 800 · Fax +385 1 5630 899 · [info@hansgrohe.hr](mailto:info@hansgrohe.hr) · [www.hansgrohe.hr](http://www.hansgrohe.hr)



Ovaj katalog tiskan je vodeći računa o okolišu. I Vi možete doprinijeti zaštiti okoliša. Prosljedite katalog drugim zainteresiranim osobama ili ga reciklirajte.



# Hansgrohe príručnik za prodaju